

# Mechanische sequentiële wastafelmengkraan

Ref. 2641BEL

Mechanische sequentiële mengkraan met draaibare/vaste uitloop L.200







## BESCHRIJVING

**Mechanische sequentiële wastafelmengkraan - Ref. 2641BEL**



Mechanische sequentiële wastafelmengkraan muurmodel.  
 Mechanische sequentiële wastafelmengkraan: openen en sluiten op koud water met bediening over 70°.  
 Mengkraan muurmodel met draaibare onderuitloop L.200 mm met hygiënische BIOSAFE uitgang.  
 Uitloop geschikt voor het plaatsen van een BIOFIL eindfilter.  
 Het is mogelijk de uitloop te blokkeren.  
 Securitouch thermische anti-verbrandingsisolatie.  
 Mengkraan met klassiek keramisch binnenwerk Ø 35 met vooraf ingestelde temperatuurbegrenzing.  
 Lichaam en uitloop met buisjes met gladde binnenkant en beperkte hoeveelheid water.  
 De snelheid van het water in deze smalle buisjes beperkt bacterievorming.  
 Een thermische spoeling is eenvoudig uit te voeren zonder demonteren van de greep of afsluiten van de koud watertoevoer.  
 Debiet ingesteld op 4 l/min.  
 Lichaam in messing verchromd.  
 Bediening zonder manueel contact met hygiënische hendel L.150 mm.  
 Mengkraan geleverd met STOP/CHECK S-koppelingen M1/2" M3/4", perfect aangepast aan de noden van ziekenhuizen.  
 Filter en terugslagklep op de koud watertoevoer.  
 Aanbevolen installatiehoogte: 110-200 mm boven de wastafel.  
 Mechanische mengkraan uitermate geschikt voor zorginstellingen, ziekenhuizen en klinieken.  
 Sequentiële mengkraan geschikt voor mensen met beperkte mobiliteit.  
 Mengkraan met 30 jaar garantie.

## VOORDELEN

-  Sequentieel openen en sluiten op koud water
-  Thermische spoeling zonder hendel te demonteren
-  Maximale hygiëne: beheren van de biofilm
-  Het is mogelijk de uitloop te blokkeren

## TECHNISCHE EIGENSCHAPPEN

**Mechanische sequentiële wastafelmengkraan - Ref. 2641BEL**

Aansluiting	M1/2"
Technologie	BIOSAFE mechanische sequentiële mengkraan
Lengte van de uitloop	200 mm
Debiet	4 l/min
Temperatuurbegrenzing	Ja
Afwerking	Messing verchromd
Standaarden	
Waarborg	

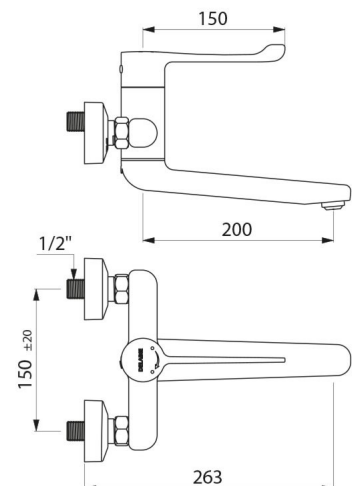

---

Herstelgarantie

