

# TEMPOMATIC elektronische kraan met demonteerbare BIOCLIP uitloop



Ref. 20804T2





Muurkraan met infrarood technologie en uitloop in rvs

## BESCHRIJVING

**TEMPOMATIC elektronische kraan met demonteerbare BIOCLIP uitloop - Ref. 20804T2**



Elektronische wastafelkraan muurmodel voor bevestiging op paneel. Automatische kraan met demonteerbare BIOCLIP uitloop. Infrarood kraan geleverd met 2 demonteerbare uitloop in rvs L.77 mm. Individuele elektronische sturing IP65. Stroomtoevoer op netspanning met transfo 230/12V. Voet en uitloop met gladde binnenkant (beperkt bacterievorming). Configureerbare periodieke spoeling (ingesteld op 60 sec elke 24u na laatste gebruik). Debiet beperkt op 4 l/min bij 3 bar. Schokbestendige aanwezigheidsdetectie met infrarood technologie. Individuele detectie te plaatsen op de wand. Elektroventiel M3/8" met filterdichting. Voet Ø 60 in messing verchroomd. Anti-blokkeerveiligheid in stromende toestand. Conform de vereisten van de norm NF M (Medische omgeving). Aanbevolen installatiehoogte: 110-200 mm boven de wastafel. Elektronische kraan uitermate geschikt voor zorginstellingen, ziekenhuizen en klinieken. Automatische kraan geschikt voor mensen met beperkte mobiliteit. Kraan met 30 jaar garantie. Twee sluitingsmogelijkheden:  
 - Standaard modus: ingestelde looptijd, automatische sluiting  
 - ON/OFF modus: sluiting door de gebruiker of zelfsluiting na 30 min. Mogelijk een thermische spoeling uit te voeren. Plaats de detectie op de zijkant van de kraan in ON/OFF modus.

## VOORDELEN

-  Antibacteriële periodieke spoeling
-  Hygiëne: demonteerbare uitloop - intern reinigen
-  Hygiëne: gladde binnenkant beperkt bacteriegroei
-  Geen manueel contact nodig: infrarood detectie

## TECHNISCHE EIGENSCHAPPEN

**TEMPOMATIC elektronische kraan met demonteerbare BIOCLIP uitloop - Ref. 20804T2**

Aansluiting	3/8"
Technologie	Automatische muurkraan
Diepte	138 mm
Lengte van de uitloop	77 mm
Debiet	4 l/min bij 3 bar
Afwerking	Messing verchroomd
Standaarden	ACS CE   

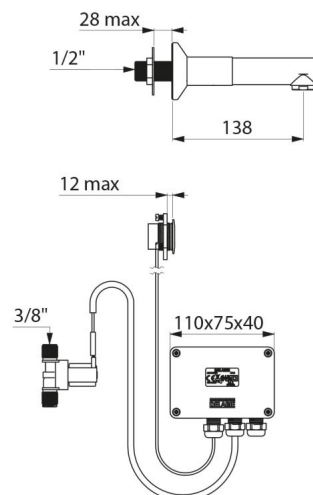

---

Waarborg



---

Herstelgarantie

