

DELABIE

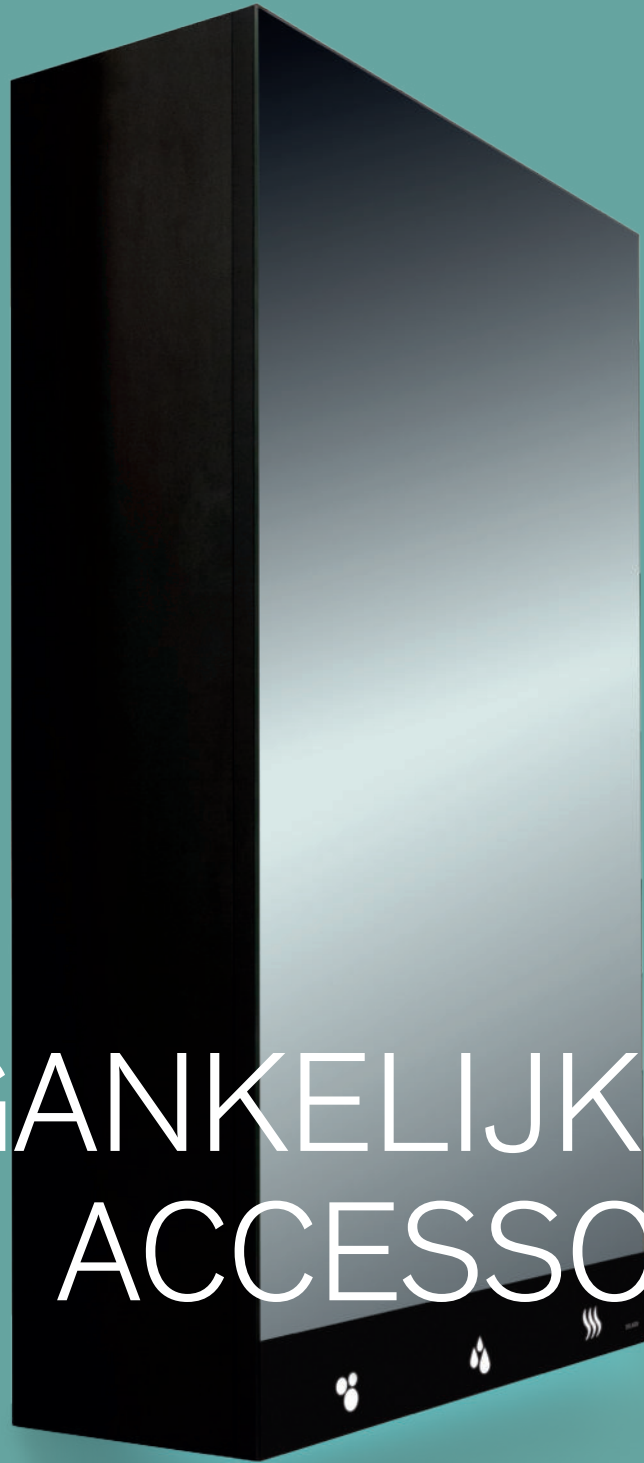

TOEGANKELIJKHEID
ACCESSOIRES

2025/2026

DELABIE

PUBLIEKE RICHTPRIJZEN
EXCLUSIEF BTW
VAN 01/01/2025 TOT 31/12/2025
Prijzafwijkingen op dit tarief zijn steeds mogelijk

CONTACTGEGEVENS

HOOFDZETEL EN PRODUCTIE

18, rue du Maréchal Foch
80130 Friville
FRANKRIJK

DELABIE BENELUX

Bergensesteenweg 106 A, bus 5
1600 Sint-Pieters-Leeuw
BELGIË

Tel. +32 2 882 21 41

delabiebelux.com

ORDERVERWERKING

Tel. +32 2 882 32 00
order@delabiebelux.com

TECHNISCHE INFO EN DIENST NA VERKOOP

Tel. +32 2 882 32 04
sav@delabiebelux.com



ISO 9001 certificaat: 2015
van het
kwaliteitsmanagement
systeem

ACS

Franse drinkwatercertificering (ACS).
Al onze producten voldoen aan de Drinkwaterrichtlijn (DWD), het Besluit van 29/05/1997, het Besluit van 25/06/2020 en de omzendbrief DGS/SD7A2002 N°571 van het Franse Ministerie van Volksgezondheid van 25/11/2002.

NEW

**30 JAAR
GARANTIE**

**50 JAAR
HERSTELGARANTIE**

DELABIE engageert zich!

DE DELABIE PRODUCTEN HEBBEN EEN GARANTIE VAN 30 JAAR!

DELABIE-producten zijn ontworpen om zo lang mogelijk mee te gaan.
De kwaliteit van onze producten garanderen we daarom 30 jaar*.

DE DELABIE PRODUCTEN ZIJN 50 JAAR LANG HERSTELBAAR!

De reserveonderdelen die nodig zijn om onze producten te herstellen, blijven 50 jaar beschikbaar.
DELABIE stelt u daarmee in staat uw kosten te verlagen, de levensduur van uw producten te verlengen en uw impact op het milieu te beperken.

* zie Algemene verkoopvoorwaarden

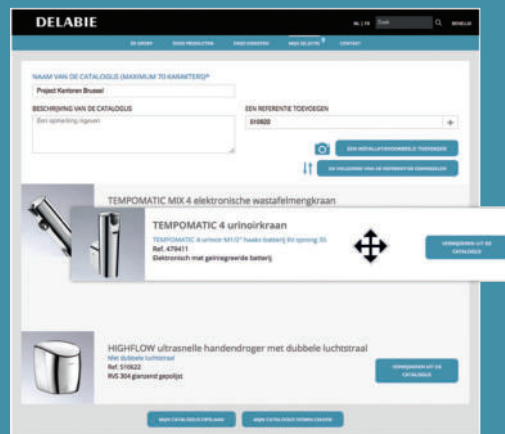

DELABIEBELUX.COM FUNCTIONALITEIT TOT UW DIENST

Creëer uw eigen catalogus vanuit uw selectie producten.

U kunt deze personaliseren door een naam en beschrijving te geven, door de volgorde van de producten te kiezen en door afbeeldingen van installatievoorbeelden toe te voegen.

Deze catalogus is vervolgens beschikbaar in Word, PDF en Excel.

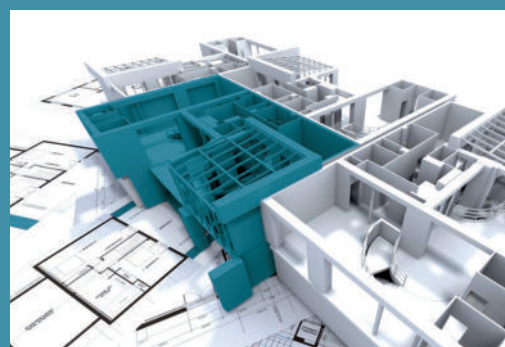

DE MEEST GEVRAAGDE DELABIE REFERENTIES ZIJN BESCHIKBAAR IN BIM

DELABIE stapt mee in de BIM werkmethode en biedt vandaag de meest gevraagde referenties aan als intelligent 3D-model.

De BIM-documenten zijn te downloaden op de betreffende productpagina's of via de rubriek datashare.

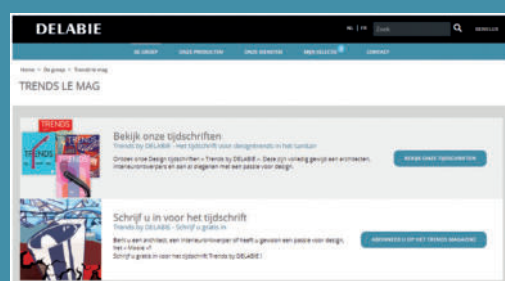

TRENDS MAGAZINE: VOOR DESIGN TRENDS

Blader door het magazine «Trends by DELABIE», gewijd aan al diegenen met een passie voor design, het «Mooie».

Ontdek de 4 dimensies van Trends met grootse architecturale projecten, trends en interviews met prominente ontwerpers en architecten die praten over hun projecten en passies.

DELABIE



DOUCHEZITJES.....	7
VASTE EN OPKLAPBARE GREPEN	13
GREPEN VOOR DOUCHE	19
ACCESSOIRES.....	24

TOEGANKELIJKHEID
BE-LINE® SERIE
3

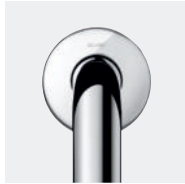

DOUCHEZITJES.....	33
VASTE EN OPKLAPBARE GREPEN	37
GREPEN VOOR DOUCHE	42
ACCESSOIRES.....	50
SANITAIRE TOESTELLEN IN RVS VOOR MINDERVALIDEN	56

TOEGANKELIJKHEID
RVS SERIE
29



DOUCHEZITJES.....	63
GREPEN EN STEUNEN	67
OPKLAPBARE GREPEN.....	69
GREPEN VOOR DOUCHE	70
ACCESSOIRES.....	78

TOEGANKELIJKHEID
NYLON CLEAN SERIE
59



DOUCHEZITJES EN DOUCHEKRUK.....	87
BASIC WITTE GREPEN EN STEUNEN.....	90
BASIC MAT GEPOLIJSTE GREPEN EN STEUNEN	93
ECO GREPEN EN STEUNEN.....	94

TOEGANKELIJKHEID
BASIC EN ECO
SERIES
85



SPIEGELKASTEN.....	101
HANDENDROGERS, ZEEP- EN HANDDOEKVERDELERS.....	109
TOILETPAPIERVERDELERS, TOILETBORSTELS.....	131
SPIEGELS, KLEDINGHAKEN, HANDDOEKDRAGERS.....	139
GREPEN EN STEUNEN	146
GORDIJNDRAGERS EN DOUCHEGORDIJNEN	148
HYPERECO SERIE VOOR WERVEN.....	152

HYGIËNE
ACCESSOIRES VOOR
PUBLIEKE RUIMTEN
97



TOEGANKELIJKHEID - AUTONOMIE AANBEVELINGEN	155
---	-----

GIDS
155

ONDERDELEN	164
INDEX.....	166

INDEX
163



Toegankelijkheid en Autonomie Be-Line® serie

DOUCHEZITJES
7

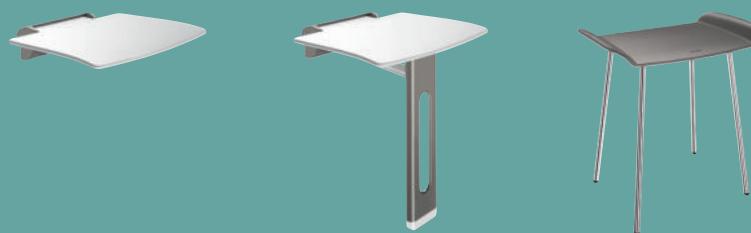

VASTE EN
OPKLAPBARE
GREPEN
13



GREPEN
VOOR DOUCHE
19

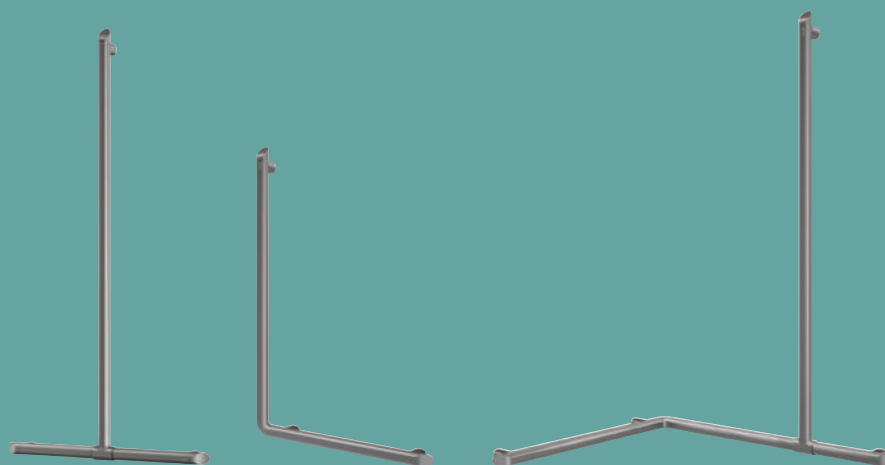

ACCESSOIRES
24

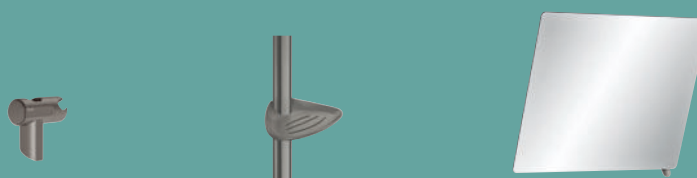



DESIGN, COMFORT, WELZIJN

Design voor iedereen

Het Be-Line® assortiment van DELABIE is het samenbrengen van **esthetiek en comfort**.

Het vernieuwend design van de Be-Line® grepen en zitjes zorgt ervoor dat de medische uitstraling van een toegankelijk gemaakte badkamer verdwijnt, waardoor er slechts een gevoel van welzijn en comfort ervaren wordt, zowel binnenshuis als in een publieke ruimte.

Be-Line® is een generatieoverschrijdend assortiment aangepast aan elke levensfase, ongeacht leeftijd en graad van autonomie, dat zorgt voor een aangenaam gebruik van publieke sanitaire ruimten.

Discretie en bewegingsvrijheid

De strakke lijnen, het ontbreken van dikke dekplaatjes, de verborgen bevestigingen en de productiekwaliteit van de grepen en zitjes van het Be-Line® assortiment zorgen voor een natuurlijke integratie in hun omgeving en verhogen het gevoel van comfort en discretie.

Bovendien nemen de steunen, dicht tegen de muur, minder plaats in, waardoor de gebruiker zich gemakkelijker kan verplaatsen in de sanitaire ruimte (douche, toilet, ...) en dus meer bewegingsvrijheid krijgt.

Ergonomie

De diameter van 35 mm die gebruikt wordt voor de grepen van het Be-Line® assortiment, biedt een **optimale grip**, ongeacht de gebruiker of de bestemming van het product. De afgeronde vorm van deze grepen, met een **ergonomische platte antiroterende** voorzijde, past perfect in de vorm van de hand en biedt de gebruiker zekerheid.

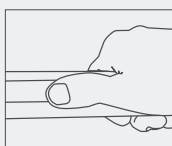

Ergonomisch en antiroterend: past perfect in de vorm van de hand, met plaats voor de duim voor een goede grip.

Drie uitvoeringen

Het Be-Line® assortiment is perfect combineerbaar met elke stijl en elk materiaal.

De producten zijn beschikbaar in drie aluminium uitvoeringen: mat wit, mat zwart en antraciet grijs geëpoxideerd. De keuze van uitvoering laat toe een **visueel contrast** te creëren tussen de grepen of de zitjes en de muur waarop de producten geïnstalleerd worden.

MAXIMALE HYGIËNE

Duurzaam en sterk materiaal

De grepen en zitjes van het Be-Line® assortiment worden geproduceerd uit geperst of geïnjecteerd aluminium, een duurzaam en sterk materiaal. Het homogeen en glad oppervlak zorgt voor een snelle en eenvoudige reiniging, om te voldoen aan de hygiëne vereisten.

Minimum aantal koppelstukken

Bij het ontwerpen van de grepen uit het Be-Line® assortiment werd er extra aandacht besteed aan het beperken van koppelstukken.

Vooraf op de rechte delen, die door middel van extrusie vervaardigd worden, en die het vaakst in contact zijn met de handen, wordt zo de ophoping van onzuiverheden en het ontstaan van bacteriehaarden verhinderd.

MAXIMALE VEILIGHEID

Test aan meer dan 200 kg

In utiliteiten is het gewicht van de gebruiker onbekend. De geïnstalleerde producten dienen dus bestand te zijn tegen elke omstandigheid.

30 jaar garantie

De grepen en douchezitjes in het Be-Line® assortiment zijn geschikt voor intensief gebruik in alle types utiliteiten of zorginstellingen.

CE markering

Het Be-Line® assortiment van DELABIE is CE gemarkeerd, conform de richtlijn 93/42/CEE betreffende medische hulpmiddelen en beantwoordt eveneens aan de vereisten opgenomen in de Europese norm EN ISO 21856 « Technische hulpmiddelen voor mindervalide personen ». Dit keurmerk geeft de gebruiker een extra garantie.

Veilige afstand van 38 mm

Oudere personen of personen met beperkte mobiliteit verliezen gemakkelijk het evenwicht. Dankzij de afstand van 38 mm tussen Be-Line® greep en muur wordt verhinderd dat de voorarm vast komt te zitten. Zo wordt ook het risico op het breken van een vastzittende arm bij een eventuele val beperkt.

Dik metaal

De dikte van het aluminium dat gebruikt wordt door DELABIE voor de realisatie van het Be-Line® assortiment is aanzienlijk: 3 mm voor de buisdelen en massief geïnjecteerd aluminium voor de bevestigingsvoeten.

Dit is een belangrijk gegeven om de kwaliteit en de weerstand van de producten te beoordelen.

EN OOK...

100 % verwisselbaar

De afmetingen tussen de bevestigingspunten van de Be-Line® grepen zijn steeds even groot. Indien de greep dient vervangen te worden door een identiek product, is het niet nodig nieuwe bevestigingsgaten te maken in de muur.

100 % recycleerbaar

Aluminium, 100 % recycleerbaar, draagt bij tot de duurzame ontwikkeling en de bescherming van het leefmilieu.

Volledig assortiment

De diversiteit in het DELABIE aanbod biedt een oplossing voor alle noden en eisen m.b.t. toegankelijkheid en autonomie. Het aanbod sluit perfect aan bij de andere assortimenten van DELABIE.

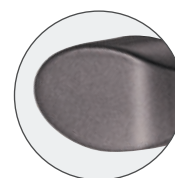

Antraciet grijs



Mat wit



Mat zwart

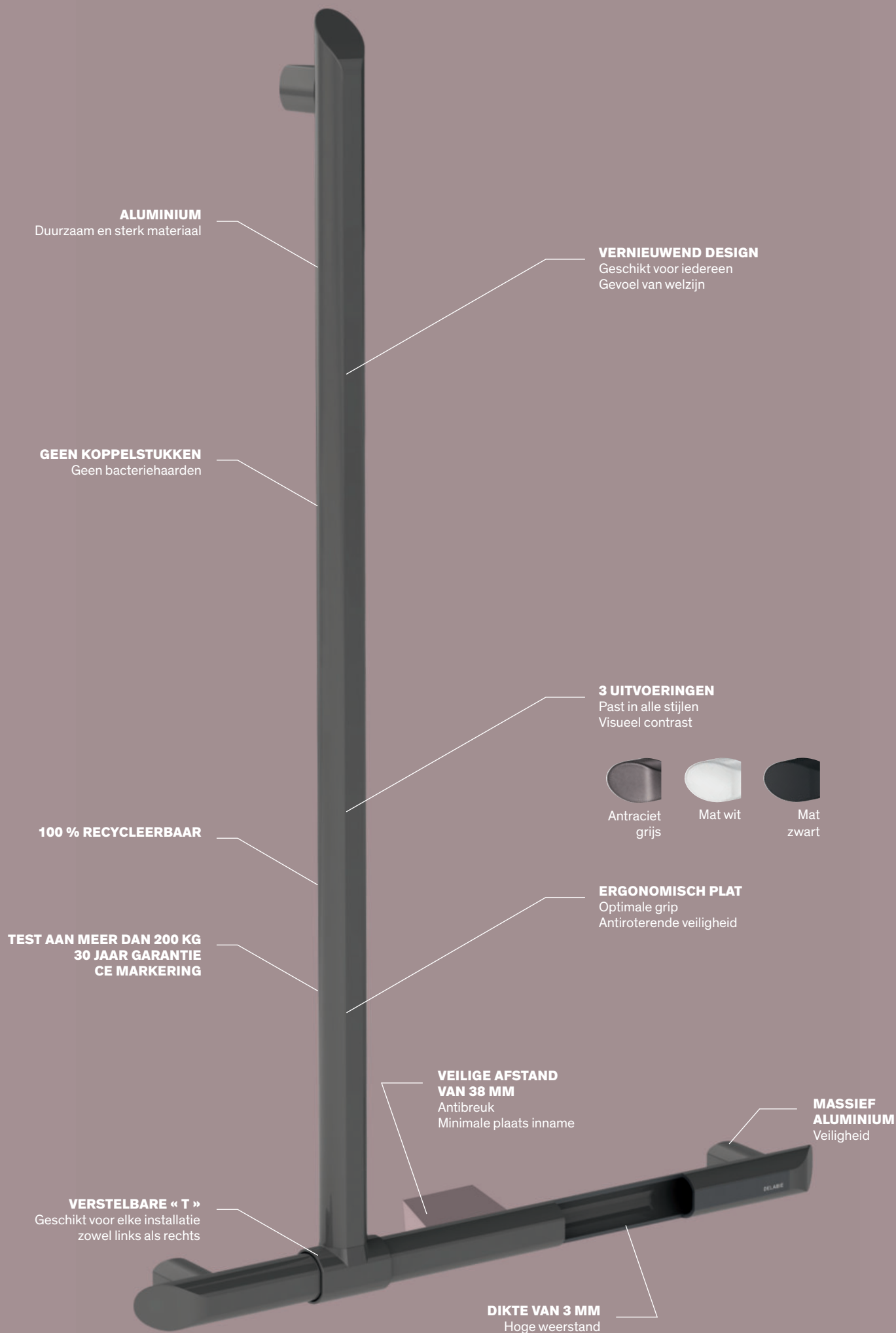

ALUMINIUM

Duurzaam en sterk materiaal

VERNIEUWEND DESIGN

Geschikt voor iedereen
Gevoel van welzijn

GEEN KOPPELSTUKKEN

Geen bacteriehaarden

3 UITVOERINGEN

Past in alle stijlen
Visueel contrast



Antraciet
grijs



Mat wit



Mat
zwart

100 % RECYCLEERBAAR

ERGONOMISCH PLAT

Optimale grip
Antirotterende veiligheid

**TEST AAN MEER DAN 200 KG
30 JAAR GARANTIE
CE MARKERING**

**VEILIGE AFSTAND
VAN 38 MM**

Antibreuk
Minimale plaats inname

**MASSIEF
ALUMINIUM**
Veiligheid

VERSTELBARE « T »

Geschikt voor elke installatie
zowel links als rechts

DIKTE VAN 3 MM

Hoge weerstand



Afneembaar opklapbaar douchezitje

Zonder vloersteun

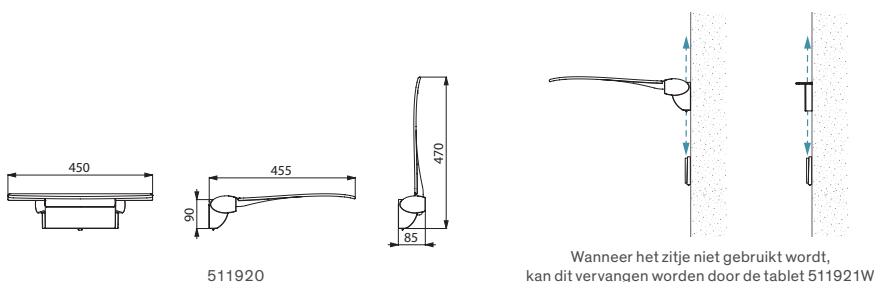

- **Breed model.**
- **Afneembaar:** eenvoudig demonteerbaar met **antidiefstal bevestigingssysteem**. Beperkt het aantal zitjes in een instelling en biedt de mogelijkheid enkel een zitje te plaatsen wanneer nodig. Voorbeeld: hotel of ziekenhuis dat tijdelijk een mindervalide persoon herbergt.
- **Blijft in verticale stand staan.**
- **Afgeremde op- en neerwaartse beweging.**
- Geschikt voor intensief gebruik in utiliteiten en ziekenhuizen.
- **Verstevigde volle zitting** vervaardigd uit polymeer met hoge weerstand, waardoor installatie zonder vloersteun mogelijk is, op een aangepaste muur.
- **Antislip oppervlak.**
- Keuze uit antraciet grijs, mat zwart of mat wit geëpoxeerde uitvoering wat visueel contrast met de muur mogelijk maakt.
- Bevestigingsplaat in **massief aluminium**.
- Goed bestand tegen Betadine®.
- 5 verborgen bevestigingspunten.
- Geleverd met rvs schroeven $\varnothing 8 \times 70$ mm voor bevestiging in beton.
- Afmetingen: $455 \times 450 \times 90$ mm.
- Plaats inname in opgeklapte toestand: 85×470 mm.
- Getest op meer dan 200 kg. Maximale aanbevolen belasting: 135 kg.
- 30 jaar garantie.
- CE markering.

**Afneembaar opklapbaar douchezitje**

Aluminium antraciet grijs geëpoxeerd	511920C	€ 385,00
Aluminium mat wit geëpoxeerd	511920W	€ 385,00
Aluminium mat zwart geëpoxeerd	511920BK	€ 434,00

Aanvullende producten**Rugsteun voor douchezitje**

- Volle rugsteun, vervaardigd uit polymeer met hoge weerstand.
- Antislip oppervlak.
- 4 verborgen bevestigingspunten.
- Geleverd met schroeven $\varnothing 5 \times 60$ mm en 2 schroeven $\varnothing 5 \times 50$.
- Afmetingen: $450 \times 415 \times 40$ mm.
- 30 jaar garantie.

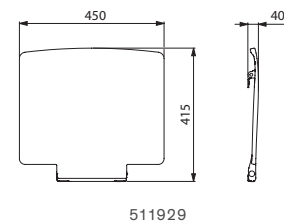

Rugsteun voor douchezitje	511929	€ 211,00
----------------------------------	---------------	-----------------

Tablet om bevestigingen te verbergen

- Verbergt de bevestigingsplaat wanneer het douchezitje verwijderd is.
- Beperkt het aantal opklapbare douchezitjes in een instelling en biedt de mogelijkheid enkel een zitje te plaatsen wanneer nodig.
- Antibacteriële behandeling: optimale bescherming tegen bacteriegroei.
- Afmetingen: $55 \times 275 \times 90$ mm.
- 30 jaar garantie.

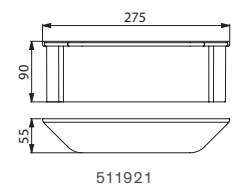
**Douchetablet om bevestigingen te verbergen**

Mat wit	511921W	€ 35,00
Mat wit met bevestigingsplaat	511921FW	€ 50,00



Opklapbaar Be-Line® zitje **511930C** - T-vormige Be-Line® greep **511944C** - Be-Line® glijstuk **511911C** - Be-Line® zeepschaal **511912W**
SECURITHERM thermostatische sequentiële mengkraan voor inbouw **H96CBOX+H9633BEL**

Afneembaar opklapbaar douchezitje

Met vloersteun



- **Breed model.**
- **Afneembaar:** eenvoudig demonteerbaar met **antidiefstal bevestigingssysteem**. Beperkt het aantal zitjes in een instelling en biedt de mogelijkheid enkel een zitje te plaatsen wanneer nodig. Voorbeeld: hotel of ziekenhuis dat tijdelijk een mindervalide persoon herbergt.
- **Blijft in verticale stand staan.**
- **Afgeremde op- en neerwaartse beweging.**
- Geschikt voor intensief gebruik in utiliteiten en ziekenhuizen.
- Volle zitting vervaardigd uit polymeer met hoge weerstand.
- **Antislip oppervlak.**
- **Verstevigd met een** centrale scharnierende **vloersteun** die zich automatisch opvouwt.
- Keuze uit antraciet grijze, mat zwarte of mat witte uitvoering wat visueel contrast met de muur mogelijk maakt.
- Goed bestand tegen Betadine®.
- 5 verborgen bevestigingspunten.
- Geleverd met rvs schroeven $\varnothing 8 \times 70$ mm voor bevestiging in beton.
- Afmetingen: $443 \times 450 \times 480$ mm.
- Plaats inname in opgeklapte toestand: 87×541 mm.
- Getest op meer dan 200 kg. Maximale aanbevolen belasting: 135 kg.
- 30 jaar garantie.
- CE marking.

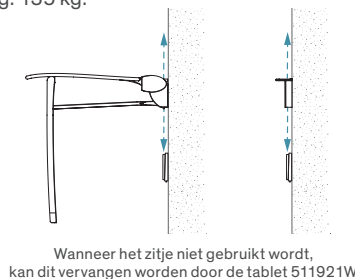
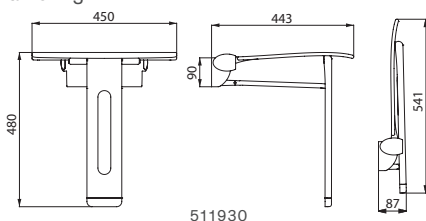

Afneembaar opklapbaar douchezitje met vloersteun

Antraciet grijs	511930C	€ 370,00
Mat wit	511930W	€ 370,00
Mat zwart	511930BK	€ 418,00

Aanvullende producten

Rugsteun voor douchezitje



- Volle rugsteun, vervaardigd uit polymeer met hoge weerstand.
- Antislip oppervlak.
- 4 verborgen bevestigingspunten.
- Geleverd met schroeven $\varnothing 5 \times 60$ mm en 2 schroeven $\varnothing 5 \times 50$.
- Afmetingen: $450 \times 415 \times 40$ mm.
- 30 jaar garantie.

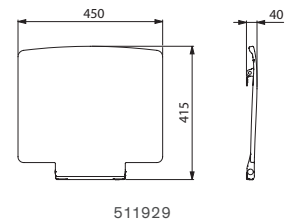

Rugsteun voor douchezitje	511929	€ 211,00
---------------------------	--------	----------

Tablet om bevestigingen te verbergen



- Verbergt de bevestigingsplaat wanneer het douchezitje verwijderd is.
- Beperkt het aantal opklapbare douchezitjes in een instelling en biedt de mogelijkheid enkel een zitje te plaatsen wanneer nodig.
- Antibacteriële behandeling: optimale bescherming tegen bacteriegroei.
- Afmetingen: $55 \times 275 \times 90$ mm.
- 30 jaar garantie.

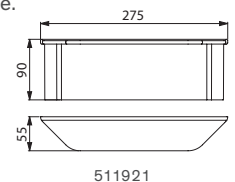

Douchetablet om bevestigingen te verbergen

Mat wit	511921W	€ 35,00
Mat wit met bevestigingsplaat	511921FW	€ 50,00



Be-Line® douchekruk **511418BK** - T-vormige Be-Line® douchegreep **511944BK** - Be-Line® glijstuk voor handdouches **511911BK**
BIOSAFE thermostatische douchemengkraan **H9741** - Mechanische wastafelmengkraan met drukcompensatie **2721TEP**

Douchekruk



Zitting in antraciet



Zitting in wit



Zitting in zwart

- **Breed model met ergonomische grepen.**
- Geschikt voor intensief gebruik in utiliteiten en ziekenhuizen.
- Keuze uit antraciet, mat zwarte of mat witte uitvoering wat visueel contrast met de muur mogelijk maakt.
- Volle zitting vervaardigd uit polymeer met hoge weerstand.
- **Antislip oppervlak.**
- 4 poten in glanzend gepolijst RVS 304 Ø 18 × 2 mm.
- Poten met beschermingskapjes in kunststof, afgestemd op de kleur van de zitting.
- Goed bestand tegen Betadine®.
- Afmetingen: 360 × 540 × 480 mm.
- Getest op meer dan 200 kg. Maximale aanbevolen belasting: 135 kg.
- 30 jaar garantie.

Douchekruk		
Zitting in antraciet	511418C	€ 264,00
Zitting in wit	511418W	€ 264,00
Zitting in zwart	511418BK	€ 303,00

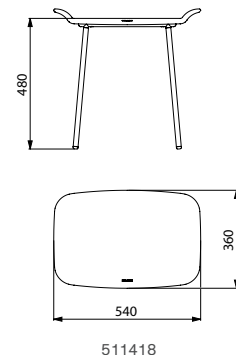



Opklapbare greep **511960BK** - Hoeksteun 135° **511982BK** - Hangtoilet 700 S **110710BK**
TEMPOMATIC elektronische inbouwkraan met dubbele bediening **464SBOX+464050** - Toiletborstelhouder met deksel, wandmodel **4051BK**
Toiletrolhouder **511966BK** - Kledinghaak **511943BK**

Hoeksteun 135°



- Voor toilet, douche of bad.
- Kan gebruikt worden als steun (horizontaal gedeelte) en als greep (gebogen gedeelte 135°).
- Kan zowel links als rechts gebruikt worden.
- Aluminium buis, dikte 3 mm. Voeten in massief aluminium.
- Rond profiel Ø 35 met ergonomische platte antiroterende voorzijde voor een optimale grip.
- Keuze uit antraciet grijs, mat zwart of mat wit geëpoxeerde uitvoering wat visueel contrast met de muur mogelijk maakt.
- Homogeen oppervlak vereenvoudigt onderhoud en hygiëne.
- Afstand tussen greep en muur 38 mm: minimale plaats innname in de ruimte en verhindert eveneens dat de voorarm vast komt te zitten tussen muur en greep.
- 3 bevestigingspunten waardoor de pols niet kan doorschuiven en de installatie vereenvoudigd wordt.
- Verborgen bevestigingen.
- Geleverd met rvs schroeven Ø 8 × 70 mm voor bevestiging in beton.
- Afmetingen: 400 × 400 mm of 220 × 220 mm.
- Getest op meer dan 200 kg. Maximale aanbevolen belasting: 135 kg.
- 30 jaar garantie op greep.
- CE markering.

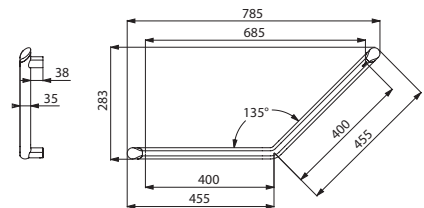

511982

Hoeksteun 135° - 400 × 400 mm		
Aluminium antraciet grijs geëpoxeerd	511982C	€ 181,00
Aluminium mat wit geëpoxeerd	511982W	€ 181,00
Aluminium mat zwart geëpoxeerd	511982BK	€ 208,00
Hoeksteun 135° - 220 × 220 mm		
Aluminium antraciet grijs geëpoxeerd	511983C	€ 163,00
Aluminium mat wit geëpoxeerd	511983W	€ 163,00
Aluminium mat zwart geëpoxeerd	511983BK	€ 184,00

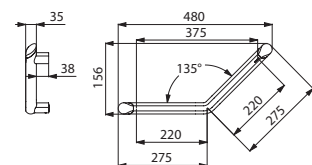

511983



Rechte greep

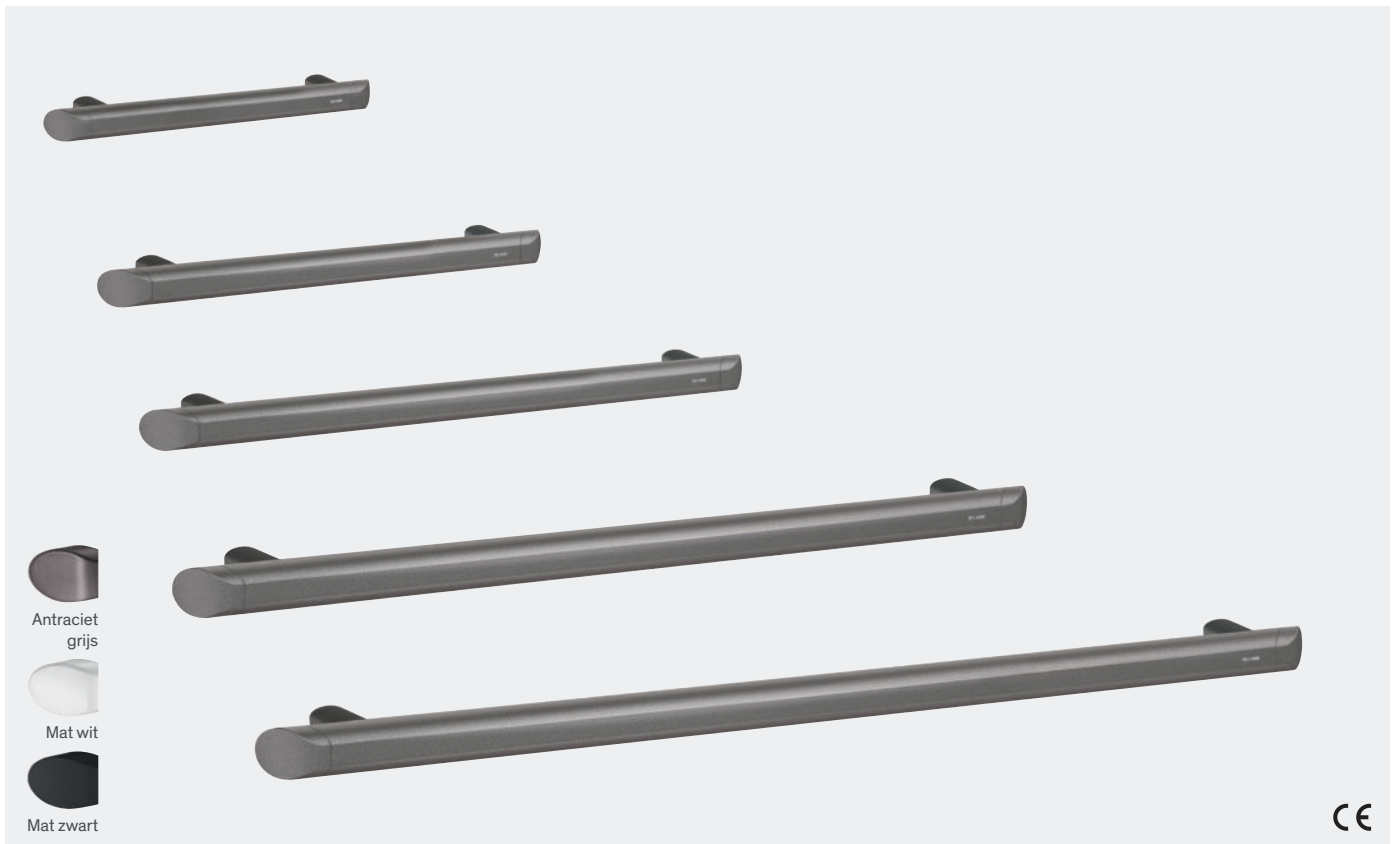

- **Voor toilet, douche of bad.**
- **Kan gebruikt worden als steun en greep.**
- Aluminium buis, dikte 3 mm. Voeten in massief aluminium.
- Rond profiel Ø 35 met **ergonomische platte antiroterende voorzijde** voor een optimale grip.
- Keuze uit antraciet grijs, mat zwart of mat wit geëpoxeerde uitvoering wat visueel contrast met de muur mogelijk maakt.
- Homogeen oppervlak vereenvoudigt onderhoud en hygiëne.
- Afstand tussen greep en muur 38 mm: minimale plaats inname in de ruimte en verhindert eveneens dat de voorarm vast komt te zitten tussen muur en greep.
- Verborgen bevestigingen.
- Geleverd met rvs schroeven Ø 8 x 70 mm voor bevestiging in beton.
- Afmetingen: 300 tot 900 mm hartafstand.
- Getest op meer dan 200 kg. Maximale aanbevolen belasting: 135 kg.
- 30 jaar garantie op greep. CE markering.

Rechte greep - Antraciet grijs		
Aluminium antraciet grijs geëpoxeerd - 300 mm	511903C	€ 97,00
Aluminium antraciet grijs geëpoxeerd - 400 mm	511904C	€ 107,00
Aluminium antraciet grijs geëpoxeerd - 500 mm	511905C	€ 116,00
Aluminium antraciet grijs geëpoxeerd - 600 mm	511906C	€ 126,00
Aluminium antraciet grijs geëpoxeerd - 900 mm	511909C	€ 155,00
Rechte greep - Mat wit		
Aluminium mat wit geëpoxeerd - 300 mm	511903W	€ 97,00
Aluminium mat wit geëpoxeerd - 400 mm	511904W	€ 107,00
Aluminium mat wit geëpoxeerd - 500 mm	511905W	€ 116,00
Aluminium mat wit geëpoxeerd - 600 mm	511906W	€ 126,00
Aluminium mat wit geëpoxeerd - 900 mm	511909W	€ 155,00
Rechte greep - Mat zwart		
Aluminium mat zwart geëpoxeerd - 300 mm	511903BK	€ 112,00
Aluminium mat zwart geëpoxeerd - 400 mm	511904BK	€ 123,00
Aluminium mat zwart geëpoxeerd - 500 mm	511905BK	€ 134,00
Aluminium mat zwart geëpoxeerd - 600 mm	511906BK	€ 145,00
Aluminium mat zwart geëpoxeerd - 900 mm	511909BK	€ 175,00

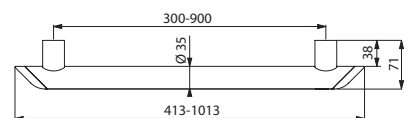

511903/511904/511905/511906/511909



Opklapbare Be-Line® greep met vloersteun **511962W** - Be-Line® hoeksteun 135° **511982W**
TEMPOMATIC elektronische inbouwkraan met dubbele bediening, zonder reservoir **464PBOX+464006**

Opklapbare greep

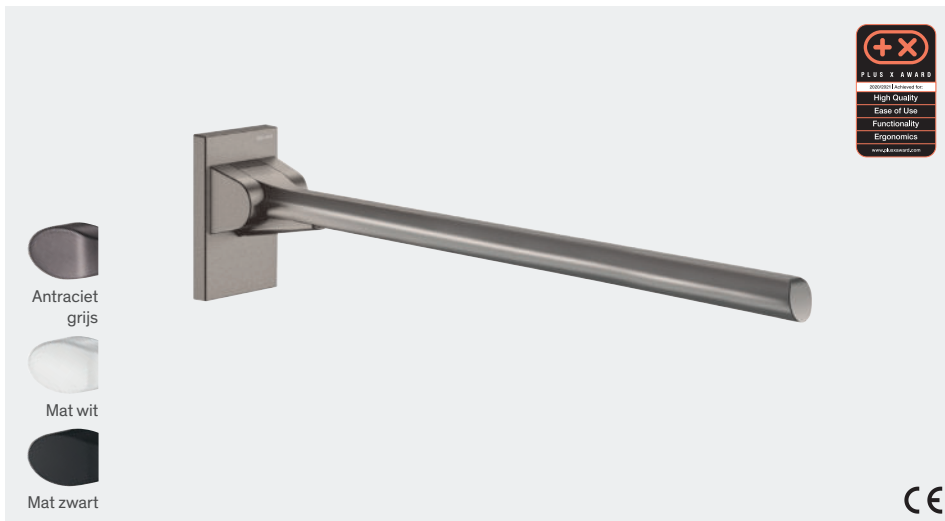

- **Voor toilet of douche.**
- **In verticale positie is zijwaartse toegang mogelijk.**
- **Kan in neergeklapte positie dienen als steun, als greep en als hulpmiddel bij het verplaatsen van een persoon.**
- **Afneembaar:** eenvoudig demonteerbaar met **antidiefstal bevestigingssysteem.** Beperkt het aantal grepen in een instelling en biedt de mogelijkheid enkel een greep te plaatsen wanneer nodig. Voorbeeld: hotel of ziekenhuis dat tijdelijk een mindervalide persoon herbergt.
- **Afgeremde op- en neerwaartse beweging. Blijft in verticale stand staan.**
- Aluminium buis.
- Rond profiel Ø 42 met **ergonomische platte antiroterende bovenzijde** voor een optimale grip.
- Keuze uit antraciet grijs, mat zwart of mat wit geëpoxeerde uitvoering wat visueel contrast met de muur mogelijk maakt.
- Homogeen oppervlak vereenvoudigt onderhoud en hygiëne.
- Verborgen bevestigingen door RVS 304 plaat van 5 mm dik.
- Geleverd met rvs schroeven Ø 8 x 70 mm voor bevestiging in beton.
- Model met vloersteun: **te gebruiken voor extra versteviging wanneer muurbevestiging alleen niet volstaat.**
Afmetingen: 900, 850 of 650 x 825 x 120 mm.
De hoogte van de vloersteun is regelbaar tussen 760 en 780 mm.
- Modellen zonder vloersteun: 900, 850 of 650 x 202 x 120 mm.
- Getest op meer dan 200 kg. Maximale aanbevolen belasting: 135 kg.
- 30 jaar garantie op greep. CE markering.

**Opklapbare greep zonder vloersteun**

Aluminium antraciet grijs geëpoxeerd - L. 650 mm	511960C	€ 419,00
Aluminium antraciet grijs geëpoxeerd - L. 850 mm	511964C	€ 450,00
Aluminium antraciet grijs geëpoxeerd - L. 900 mm	511967C	€ 530,00
Aluminium mat wit geëpoxeerd - L. 650 mm	511960W	€ 419,00
Aluminium mat wit geëpoxeerd - L. 850 mm	511964W	€ 450,00
Aluminium mat wit geëpoxeerd - L. 900 mm	511967W	€ 530,00
Aluminium mat zwart geëpoxeerd - L. 650 mm	511960BK	€ 482,00
Aluminium mat zwart geëpoxeerd - L. 850 mm	511964BK	€ 518,00
Aluminium mat zwart geëpoxeerd - L. 900 mm	511967BK	€ 610,00

Opklapbare greep met vloersteun

Aluminium antraciet grijs geëpoxeerd - L. 650 mm	511962C	€ 500,00
Aluminium antraciet grijs geëpoxeerd - L. 850 mm	511963C	€ 529,00
Aluminium antraciet grijs geëpoxeerd - L. 900 mm	511968C	€ 613,00
Aluminium mat wit geëpoxeerd - L. 650 mm	511962W	€ 500,00
Aluminium mat wit geëpoxeerd - L. 850 mm	511963W	€ 529,00
Aluminium mat wit geëpoxeerd - L. 900 mm	511968W	€ 613,00
Aluminium mat zwart geëpoxeerd - L. 650 mm	511962BK	€ 575,00
Aluminium mat zwart geëpoxeerd - L. 850 mm	511963BK	€ 608,00
Aluminium mat zwart geëpoxeerd - L. 900 mm	511968BK	€ 706,00

Aanvullende producten



Rugsteun voor toilet, toiletrolhouder en spoelbediening voor toilet (zie pagina 25)

Verwant product

Afdekplaat



- Afdekplaat voor bevestigingsschroeven wanneer de opklapbare greep niet gemonteerd is.
- Beperkt het aantal opklapbare grepen in een instelling en biedt de mogelijkheid enkel een greep te plaatsen wanneer nodig. Voorbeeld: hotel of ziekenhuis dat tijdelijk een mindervalide persoon herbergt.
- Model met bevestigingsplaat: geleverd met rvs schroeven voor bevestiging in beton.
- 30 jaar garantie.

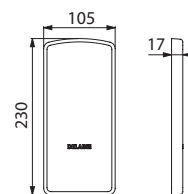

511950

Afdekplaat zonder bevestigingsplaat

Antraciet grijs	511950C	€ 65,00
Mat wit	511950W	€ 65,00

Afdekplaat met bevestigingsplaat

Antraciet grijs	511950FC	€ 120,00
Mat wit	511950FW	€ 120,00



T-vormige greep met verstelbare verticale stang



-  Antraciet grijs
-  Mat wit
-  Mat zwart

Aanvullende producten



Glijstuk voor handdouche, verstelbare zeepschaal en douchetablet met washandhaakjes (zie pagina 24)

- **Voor douche.**
- **Kan gebruikt worden als steun en greep om recht te blijven staan.**
- **De verplaatsing in de douche gemakkelijker en veiliger maken.**
- **Doet dienst als douchestang in combinatie met glijstuk voor handdouche en/of zeepschaal.**
- **Plaatsing van de verticale stang is regelbaar bij de installatie:** het is mogelijk de verticale stang naar links of rechts te schuiven in functie van de toepassing (plaatsing van de kraan, diepte van het douchezitje...).
- Aluminium buis, dikte 3 mm. Voeten in massief aluminium.
- Rond profiel Ø 35 met ergonomische platte antiroterende voorzijde voor een optimale grip.
- Keuze uit antraciet grijs, mat zwart of mat wit geëpoxeerde uitvoering wat visueel contrast met de muur mogelijk maakt.
- Homogeen oppervlak vereenvoudigt onderhoud en hygiëne.
- Afstand tussen greep en muur 38 mm: minimale plaats inname in de ruimte en verhindert eveneens dat de voorarm vast komt te zitten tussen muur en greep.
- Verborgene bevestigingen.
- Geleverd met rvs schroeven Ø 8 x 70 mm voor bevestiging in beton.
- Afmetingen: 1.130 x 500 mm.
- Getest op meer dan 200 kg. Maximale aanbevolen belasting: 135 kg.
- 30 jaar garantie op greep.
- CE markering.

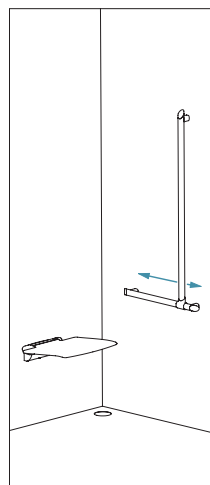

Plaatsing van de verticale stang is regelbaar

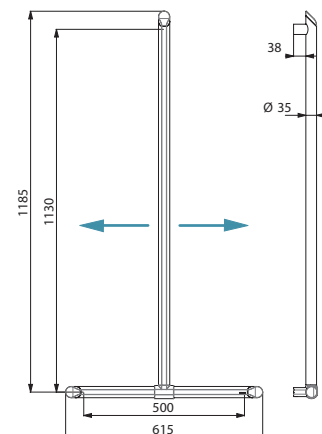

511944

T-vormige greep met verstelbare verticale stang

Aluminium antraciet grijs geëpoxeerd	511944C	€ 297,00
Aluminium mat wit geëpoxeerd	511944W	€ 297,00
Aluminium mat zwart geëpoxeerd	511944BK	€ 335,00



L-vormige greep



- Voor douche of bad.
- Steungreep die ervoor zorgt dat men zich op een veilige manier kan verplaatsen in douche of bad.
- Doet dienst als douchestang in combinatie met glijstuk voor handdouche en/of zeepschaal.
- Kan zowel links als rechts geplaatst worden.
- Aluminium buis, dikte 3 mm. Voeten in massief aluminium.
- Rond profiel Ø 35 met ergonomische platte antiroterende voorzijde voor een optimale grip.
- Keuze uit antraciet grijs, mat zwart of mat wit geëpoxeerde uitvoering wat visueel contrast met de muur mogelijk maakt.
- Homogeen oppervlak vereenvoudigt onderhoud en hygiëne.
- Afstand tussen greep en muur 38 mm: minimale plaats inname in de ruimte en verhindert eveneens dat de voorarm vast komt te zitten tussen muur en greep.
- Verborgen bevestigingen.
- Geleverd met rvs schroeven Ø 8 x 70 mm voor bevestiging in beton.
- Afmetingen: 1.130 of 750 x 450 mm.
- Getest op meer dan 200 kg. Maximale aanbevolen belasting: 135 kg.
- 30 jaar garantie op greep.
- CE markering.

L-vormige greep - Antraciet grijs		
Aluminium antraciet grijs geëpoxeerd - H. 750 mm	511970C	€ 264,00
Aluminium antraciet grijs geëpoxeerd - H. 1.130 mm	511971C	€ 303,00
L-vormige greep - Mat wit		
Aluminium mat wit geëpoxeerd- H. 750 mm	511970W	€ 264,00
Aluminium mat wit geëpoxeerd- H. 1.130 mm	511971W	€ 303,00
L-vormige greep - Mat zwart		
Aluminium mat zwart geëpoxeerd - H.750 mm	511970BK	€ 298,00
Aluminium mat zwart geëpoxeerd - H.1.130 mm	511971BK	€ 342,00

Aanvullende producten



Glijstuk voor handdouche, verstelbare zeepschaal en douchetablet met washandhaakjes (zie pagina 24)

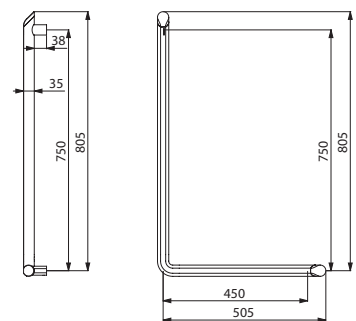

511970

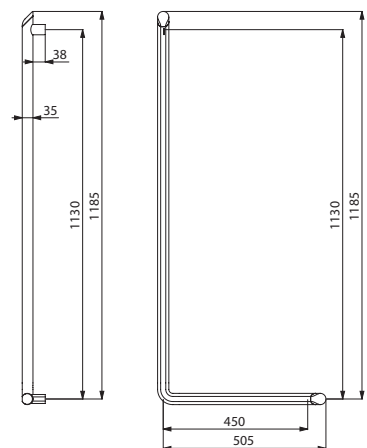

511971

Hoeksteun voor 2 muren



- Voor toilet, douche of bad.
- Kan gebruikt worden als steun en greep om recht te blijven staan.
- De verplaatsing in de douche gemakkelijker en veiliger maken. Vergemakkelijkt het in- en uitstappen van het bad.
- In geval van een toilet met inbouwreservoir of met directe spoeling zonder reservoir, vergemakkelijkt deze greep het verplaatsen van een persoon van een rolstoel naar het toilet.
- Aluminium buis, dikte 3 mm. Voeten in massief aluminium.
- Rond profiel Ø 35 met ergonomische platte antiroterende voorzijde voor een optimale grip.
- Keuze uit antraciet grijs, mat zwart of mat wit geëpoxeerde uitvoering wat visueel contrast met de muur mogelijk maakt.
- Homogeen oppervlak vereenvoudigt onderhoud en hygiëne.
- Afstand tussen greep en muur 38 mm: minimale plaats inname in de ruimte en verhindert eveneens dat de voorarm vast komt te zitten tussen muur en greep.
- Verborgene bevestigingen.
- Geleverd met rvs schroeven Ø 8 × 70 mm voor bevestiging in beton.
- Afmetingen: 695 × 695 mm.
- Getest op meer dan 200 kg. Maximale aanbevolen belasting: 135 kg.
- 30 jaar garantie op greep.
- CE markering.

Aanvullend product

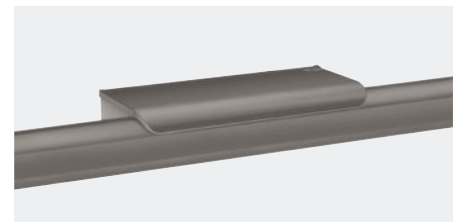

Douchetablet met washandhaakjes
(zie pagina 24)

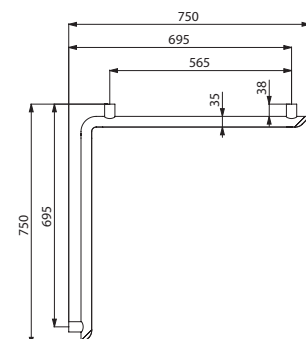

Hoeksteun voor 2 muren		
Aluminium antraciet grijs geëpoxeerd	511941C	€ 277,00
Aluminium mat wit geëpoxeerd	511941W	€ 277,00
Aluminium mat zwart geëpoxeerd	511941BK	€ 312,00

511941

Haakse greep 2 muren met verstelbare verticale stang



Aanvullende producten



Glijstuk voor handdouche, verstelbare zeepschaal en douchetablet met washandhaakjes (zie pagina 24)

- **Voor douche.**
- **Kan gebruikt worden als steun en greep om recht te blijven staan.**
- **De verplaatsing in de douche gemakkelijker en veiliger maken.**
- **Doet dienst als douchestang in combinatie met glijstuk voor handdouche en/of zeepschaal.**
- **Plaatsing van de verticale stang is regelbaar bij de installatie:** het is mogelijk de verticale stang naar links of rechts te schuiven in functie van de toepassing (plaatsing van de kraan, diepte van het douchezitje...).
- **De verticale stang kan zowel links als rechts geplaatst worden.**
- Aluminium buis, dikte 3 mm. Voeten in massief aluminium.
- Rond profiel Ø 35 met ergonomische platte antiroterende voorzijde voor een optimale grip.
- Keuze uit antraciet grijs, mat zwart of mat wit geëpoxeerde uitvoering wat visueel contrast met de muur mogelijk maakt.
- Homogeen oppervlak vereenvoudigt onderhoud en hygiëne.
- Afstand tussen greep en muur 38 mm: minimale plaats innname in de ruimte en verhindert eveneens dat de voorarm vast komt te zitten tussen muur en greep.
- Verborgene bevestigingen.
- Geleverd met rvs schroeven Ø 8 × 70 mm voor bevestiging in beton.
- Afmetingen: 1.130 × 695 × 695 mm.
- Getest op meer dan 200 kg. Maximale aanbevolen belasting: 135 kg.
- 30 jaar garantie op greep.
- CE markering.

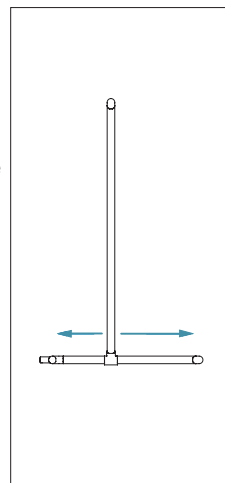

Plaatsing van de verticale stang regelbaar links of rechts

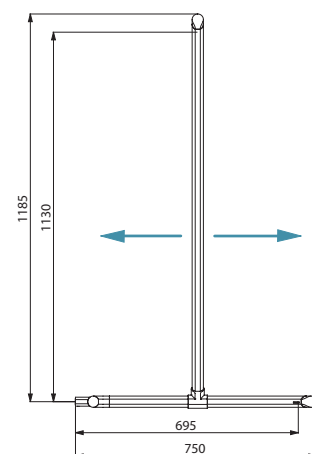
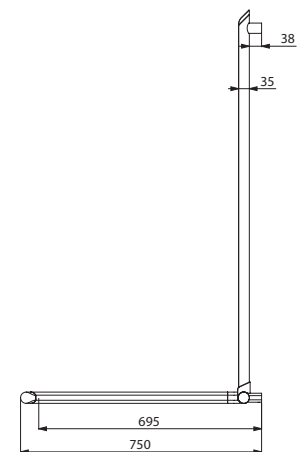

511949

Haakse greep 2 muren met verstelbare verticale stang

Aluminium antraciet grijs geëpoxeerd	511949C	€ 424,00
Aluminium mat wit geëpoxeerd	511949W	€ 424,00
Aluminium mat zwart geëpoxeerd	511949BK	€ 478,00

Glijstuk voor handdouche



- Verstelbare houder voor handdouche.
- Ergonomische hendel eenvoudig te hanteren voor het afstellen van de houder in hoogte.
- Verschuift door de hendel licht in te duwen of door aan de doucheslang te trekken.
- Voor Be-Line® douchestang.
- 30 jaar garantie.

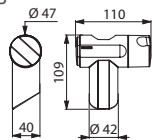

511911

Glijstuk voor handdouche

Antraciet grijs	511911C	€ 49,00
Mat wit	511911W	€ 49,00
Mat zwart	511911BK	€ 56,00

Verstelbare zeepschaal



- Schaal geschikt voor het plaatsen van een douchegel of zeep.
- Voor Be-Line® douchestang.
- 30 jaar garantie.

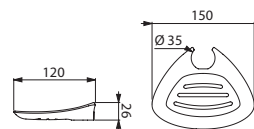

511912

Verstelbare zeepschaal

Antraciet grijs	511912C	€ 29,00
Mat wit	511912W	€ 29,00
Mat zwart	511912BK	€ 33,00

Opvangkraag voor handdouche



- Voor douchestangen Ø 25 tot 35 mm en doucheslang.
- **Opvangkraag:** verhindert dat de handdouche in contact komt met de vloer of de hevel (bron van bacteriehaarden).
- 30 jaar garantie.

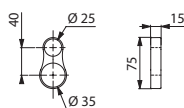

830

Transparante opvangkraag voor handdouche	830	€ 10,00
---	------------	----------------

Douchetablet voor greep

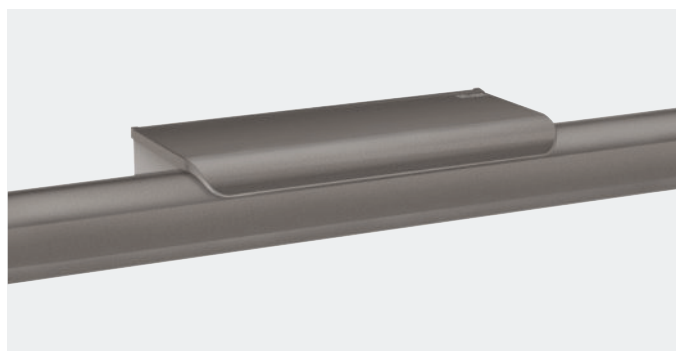

- Wordt tegen de muur en op de greep geplaatst.
- **Antidiefstal bevestigingssysteem.**
- Geschikt voor het plaatsen van een douchegel of zeep.
- **2 haakjes voor washandjes.**
- 30 jaar garantie.

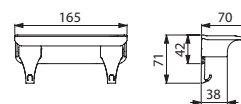

511922

Douchetablet voor greep

Antraciet grijs	511922C	€ 35,00
Mat wit	511922W	€ 35,00

Toiletrolhouder voor opklapbare greep



- Voor toilet papier op rol.
- Voor opklapbare Be-Line® greep.
- Installatie zonder de greep te demonteren.
- 30 jaar garantie.

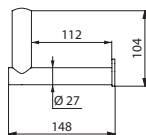

511965

Toiletrolhouder voor opklapbare greep		
Antraciet grijs	511965C	€ 46,00
Mat wit	511965W	€ 46,00
Mat zwart	511965BK	€ 52,00

Toiletrolhouder wandmodel



- Voor toilet papier op rol.
- Keuze uit antraciet grijs, mat zwart of mat wit geëpoxeerde uitvoering wat visueel contrast met de muur mogelijk maakt.
- Verborgene bevestigingen.
- 30 jaar garantie.

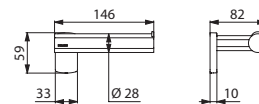

511966

Toiletrolhouder wandmodel		
Aluminium antraciet grijs geëpoxeerd	511966C	€ 51,00
Aluminium mat wit geëpoxeerd	511966W	€ 51,00
Aluminium mat zwart geëpoxeerd	511966BK	€ 58,00

Comfortabele rugsteun voor toilet



CE

- Soepele rugsteun in zwart polyurethaan.
- Structuur in aluminium.
- Afmetingen: 150 × 513 × 173 mm.
- 30 jaar garantie.
- CE markering.

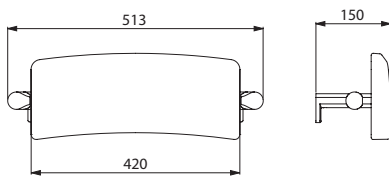

511928

Comfortabele rugsteun voor toilet		
Antraciet grijs geëpoxeerd	511928C	€ 255,00
Mat wit geëpoxeerd	511928W	€ 255,00
Mat zwart geëpoxeerd	511928BK	€ 287,00

Kledinghaak



- Verborgene bevestigingen.
- Keuze uit antraciet grijs, mat zwart of mat wit geëpoxeerde uitvoering wat visueel contrast met de muur mogelijk maakt.
- 30 jaar garantie.

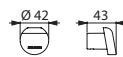

511943

Kledinghaak - Structuur aluminium		
Antraciet grijs geëpoxeerd	511943C	€ 27,00
Mat wit geëpoxeerd	511943W	€ 27,00
Mat zwart geëpoxeerd	511943BK	€ 30,00

Spoelbediening voor montage op greep



CE

- Radiogestuurde bediening voor toiletspoeling.
- Spoeling d.m.v. draadloze radiotransmissie (frequentie van 868,4 MHz).
- Laat een spoeling in zithouding toe.
- Compatibel met de radiogestuurde systemen voor toiletspoeling van Geberit, Grohe, Sanit, Tece, Viega, enz.
- Voor grepen Ø 25 tot Ø 34.
- Compatibel met Be-Line® grepen Ø 35 met ergonomische platte voorzijde.
- Voor opklapbare grepen Ø 42.
- 30 jaar garantie.

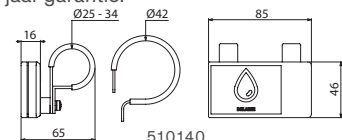

510140

Spoelbediening voor montage op greep		
	510140	€ 511,00

Toiletborstel zonder deksel wandmodel

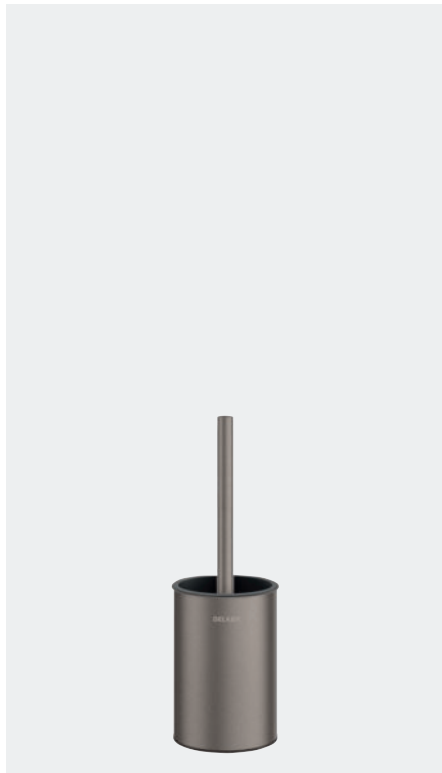

- **Verstevidg model.**
- Bacteriostatisch RVS 304.
- Wandmodel.
- Gemakkelijk te reinigen: kunststof houder langs boven afneembaar.
- **Kunststof houder met reservoir:** zo wordt vermeden dat de borstel in afvalwater blijft staan en worden spatten bij een volgend gebruik vermeden.
- **Met antidiefstal bevestigingssysteem.**
- Keuze uit antraciet grijs of mat wit geëpoxeerde uitvoering wat visueel contrast met de muur mogelijk maakt.
- Dikte rvs: behuizing 1 mm.
- Afmetingen: Ø 90 × 330 mm.
- 30 jaar garantie.

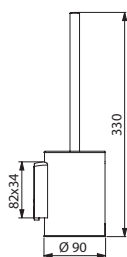

4048

Toiletborstelhouder wandmodel zonder deksel Antidiefstal bevestigingssysteem		
RVS 304 antraciet grijs geëpoxeerd	4048C	€ 79,00
RVS 304 mat wit geëpoxeerd	4048MW	€ 79,00

Toiletborstel met deksel, wandmodel



- **Verstevidg model.**
- Bacteriostatisch RVS 304.
- Wandmodel.
- **Mogelijkheid om een ergonomische lange hendel toe te voegen:** vereenvoudigt het gebruiksgemak voor personen in een rolstoel of die zich moeilijk kunnen bukken.
- Gemakkelijk te reinigen: kunststof houder langs boven afneembaar.
- **Kunststof houder met reservoir:** zo wordt vermeden dat de borstel in afvalwater blijft staan en worden spatten bij een volgend gebruik vermeden.
- De borstel valt automatisch op de juiste plaats in de houder dankzij het **zelf-centrerend systeem.**
- **Met antidiefstal bevestigingssysteem.**
- Keuze uit antraciet grijs, mat zwart of mat wit geëpoxeerde uitvoering wat visueel contrast met de muur mogelijk maakt.
- Dikte rvs: behuizing 1 mm.
- Afmetingen: Ø 90 × 410 mm.
- 30 jaar garantie.

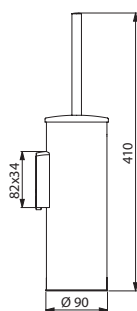

4051

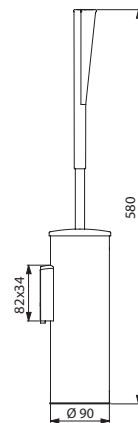

4051+4051M

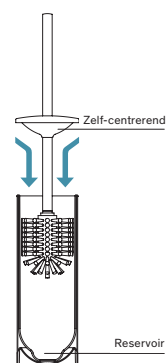

Toiletborstelhouder wandmodel met deksel - Antidiefstal bevestigingssysteem		
RVS 304 antraciet grijs geëpoxeerd	4051C	€ 117,00
RVS 304 mat wit geëpoxeerd	4051MW	€ 117,00
RVS 304 mat zwart geëpoxeerd	4051BK	€ 135,00
Ergonomisch verlengstuk voor toiletborstel	4051M	€ 16,00

Kantelbare spiegel met ergonomische lange hendel



- **Voor gemengd gebruik:** kan zowel zittend als staand gebruikt worden.
- **Ergonomische lange hendel die een rolstoelgebruiker of zittende persoon toelaat de spiegel naar zich toe te kantelen.**
- Nylon hendel met antibacteriële behandeling: optimale bescherming tegen bacteriegroei.
- **Gemakkelijk en snel te plaatsen** door eenvoudig vast te klikken.
- **Antidiefstal bevestigingssysteem.**
- Hendel in glanzend slijtvast wit Nylon.
- Spiegel vervaardigd uit veiligheidsglas van 6 mm dik.
- Kan tot 20° gekanteld worden.
- Afmetingen van de spiegel: 500 × 600 mm.
- 30 jaar garantie.

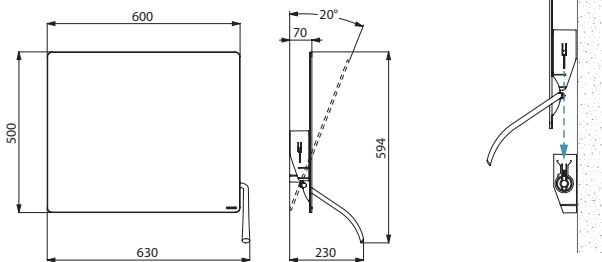

510201N

Kantelbare spiegel met greep



- **Voor gemengd gebruik:** kan zowel zittend als staand gebruikt worden.
- **Greep die het kantelen van de spiegel naar een rolstoelgebruiker of zittende persoon toelaat.**
- Nylon hendel met antibacteriële behandeling: optimale bescherming tegen bacteriegroei.
- **Gemakkelijk en snel te plaatsen** door eenvoudig vast te klikken.
- **Antidiefstal bevestigingssysteem.**
- Spiegel vervaardigd uit veiligheidsglas van 6 mm dik.
- Kan tot 20° gekanteld worden.
- Afmetingen van de spiegel: 500 × 600 mm.
- 30 jaar garantie.

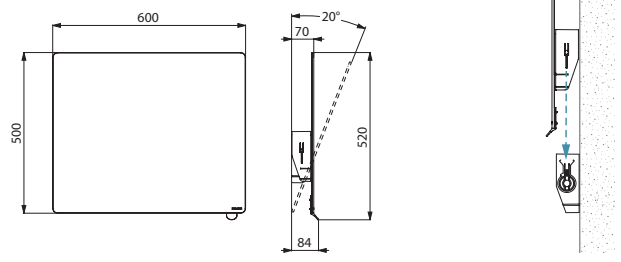

510202

Kantelbare spiegel met ergonomische lange hendel	510201N	€ 355,00
---	----------------	-----------------

Andere spiegelmodellen en spiegelbevestigingen zie pagina's 139-141.

Kantelbare spiegel met greep		
Antraciet grijze greep	510202C	€ 308,00
Witte Nylon greep	510202N	€ 308,00
Mat zwarte greep	510202BK	€ 315,00

Andere spiegelmodellen en spiegelbevestigingen zie pagina's 139-141.

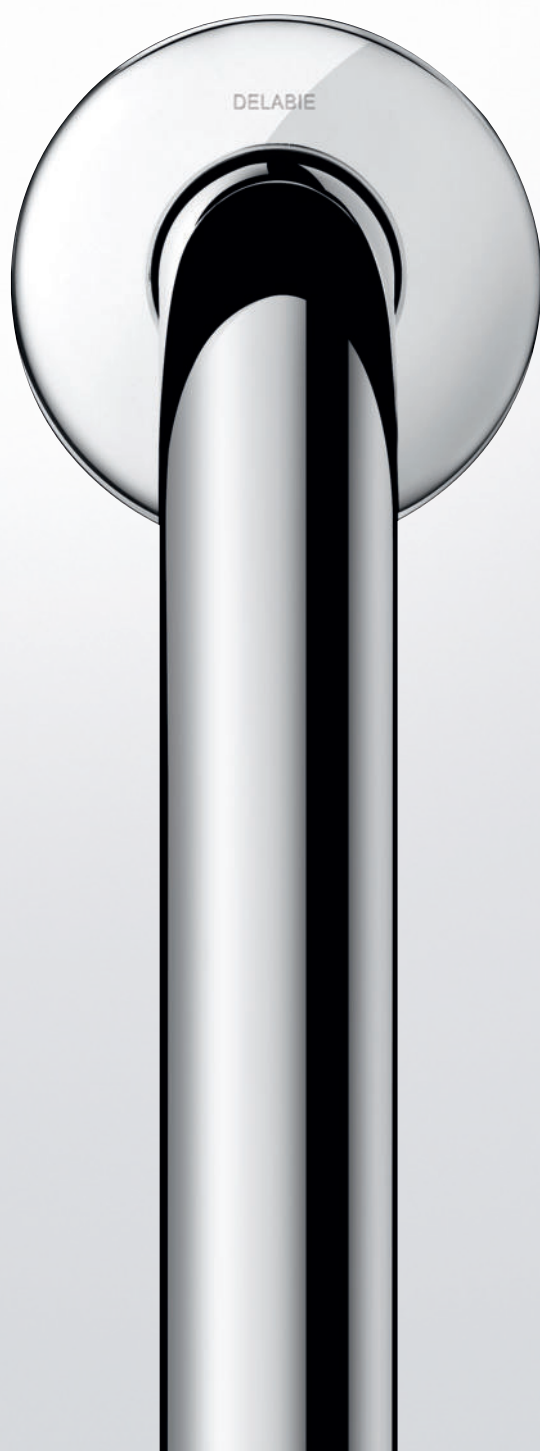

Toegankelijkheid en Autonomie Rvs serie

DOUCHEZITJES
33



VASTE EN
OPKLAPBARE GREPEN
37

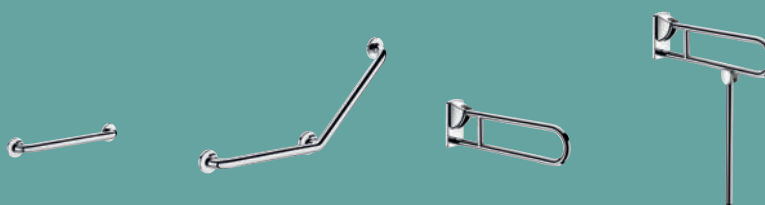

GREPEN
VOOR DOUCHE
42



ACCESSOIRES
50



RVS SANITAIRE
TOESTELLEN
56





MAXIMALE VEILIGHEID

Test aan meer dan 200 kg

In utiliteiten is het gewicht van de gebruiker onbekend. De geïnstalleerde producten dienen dus bestand te zijn tegen elke omstandigheid.

30 jaar garantie

De grepen en douchezitjes van DELABIE zijn geschikt voor intensief gebruik in alle types utiliteiten of zorginstellingen.

Rvs is een edele legering (chromium, nikkel en staal) die geen oppervlaktebehandeling vergt, waardoor er **geen risico is op het ontstaan van roest** in geval van krassen of stoten. De DELABIE producten in rvs blijven in perfecte staat gedurende hun volledige levensduur.

CE markering

De grepen en douchezitjes van DELABIE zijn CE gemarkeerd conform de richtlijn 93/42/CEE betreffende medische hulpmiddelen en beantwoorden eveneens aan de vereisten opgenomen in de Europese norm EN ISO 21856 « Technische hulpmiddelen voor mindervalide personen ». Dit keurmerk geeft de gebruiker een extra garantie.

Veilige afstand van 40 mm

Oudere personen of personen met beperkte mobiliteit verliezen gemakkelijk het evenwicht. Dankzij de afstand van 40 mm tussen greep en muur wordt verhinderd dat de voorarm vast komt te zitten. Zo wordt ook het risico op het breken van een vastzittende arm bij een eventuele val beperkt.

Bovendien nemen de steunen, dicht tegen de muur, minder plaats in, waardoor de gebruiker zich gemakkelijker kan verplaatsen in de sanitaire ruimte (douche, toilet, ...) en dus meer bewegingsvrijheid krijgt. Ook zijn de grepen op deze manier discreet aanwezig.

Optimale grip

De voorgestelde diameters zorgen voor een optimale grip van het product, rekening houdend met de toepassing ervan. Voor utiliteiten of ziekenhuizen is een diameter van ongeveer 32 mm aanbevolen.

Dikte buis

De dikte van de gebruikte buizen bij DELABIE is algemeen gesteld hoger dan die van de meeste andere producten beschikbaar op de markt. Dit is een belangrijk gegeven om de kwaliteit en de weerstand van de producten te beoordelen.

DELABIE "ArN-Securit" lasprocedure

Las tussen rozet en buis d.m.v. een lasdraad die geen materie achterlaat (exclusieve "ArN-Securit"). De rozet en de buis vormen een onlosmakelijk geheel dat uitermate bestand is tegen de mechanische druk die wordt uitgeoefend op de steunen.

Vormen van de buizen

De precisie bij het vormen is mogelijk dankzij het gebruik van een kaliber: hierdoor worden de vervorming en het uitrekken van het materiaal beperkt en kan op de gebogen delen een gelijke dikte van het materiaal behouden worden.

Verborgen bevestigingen

Alle bevestigingen zijn verborgen door een rvs afdekkapje.

MAXIMALE HYGIËNE

Rvs: gaat de ontwikkeling van bacteriën tegen

Voor de grepen van DELABIE wordt bacteriostatisch RVS 304 gebruikt. Bij dit type rvs wordt een onzichtbare bescherm laag gevormd na contact met water of lucht. Zelfs bij mechanische beschadiging wordt het rvs beschermd tegen corrosie.

Het oppervlak blijft glanzend, hard en glad waardoor bacteriën er zich minder snel kunnen aan vasthechten. Hun ontwikkeling gebeurt minder snel dan op andere materialen.

De aseptische eigenschappen van rvs worden regelmatig bevestigd. Het materiaal leent zich uitstekend voor omgevingen waar strenge hygiëne-eisen gelden (ziekenhuizen, woonzorgcentra, scholen, grootkeukens, ...).

“ **Roestvast staal, onmisbaar op hygiënisch gebied.** ”

DELABIE UltraPolish en UltraSatin uitvoeringen: eenvoudig en duurzaam te reinigen

Het risico op zorginfecties wordt beperkt door het gebruik van oppervlakken die eenvoudig te reinigen en te desinfecteren zijn. De spiegel gepolijste **UltraPolish** en mat gepolijste **UltraSatin** afwerkingen van DELABIE zorgen voor grepen met een poriënvrij en homogeen oppervlak dat zeer gemakkelijk te reinigen is. De hoeveelheid te gebruiken reinigingsmiddelen is dus beperkt. De retentiecófficiënt van bacteriën na het schoonmaken is zeer laag, tot 20 keer lager dan bij andere materialen zoals glas of kunststof.

Verscheidene wetenschappelijke studies hebben aangetoond dat na meerdere cycli van verontreiniging/reiniging, gepolijst rvs minder onzuiverheden en resterende bacteriën bevat dan koper, dat nochtans bacteriedodende eigenschappen heeft. Koper reinigt zich dus minder gemakkelijk. Het onderhoud van gepolijst rvs heeft een duurzaam effect waardoor er een betere hygiëne gegarandeerd kan worden.

Minimum aan koppelstukken

Bij de ontwikkeling van de grepen en zitjes wordt bijzondere aandacht besteed aan het beperken van het aantal koppelstukken om zo de afzet van onzuiverheden en de ontwikkeling van bacteriehaarden tegen te gaan.

EN OOK...

100 % verwisselbaar

De schroefgaten in de bevestigingsplaten van de grepen worden steeds op dezelfde plaats en even groot gemaakt tijdens het productieproces. Indien de greep dient vervangen te worden door een identiek product, is het niet nodig nieuwe bevestigingsgaten te maken in de muur.

100 % recycleerbaar

Rvs, dat 100 % recycleerbaar is, draagt bij tot de duurzame ontwikkeling en de bescherming van het leefmilieu. De rvs producten van DELABIE bevatten 50 tot 65 % gerecycleerd rvs.

Volledig assortiment

De diversiteit in het DELABIE aanbod biedt een oplossing voor alle noden en eisen m.b.t. toegankelijkheid en autonomie. Het aanbod sluit perfect aan bij de andere assortimenten van DELABIE.

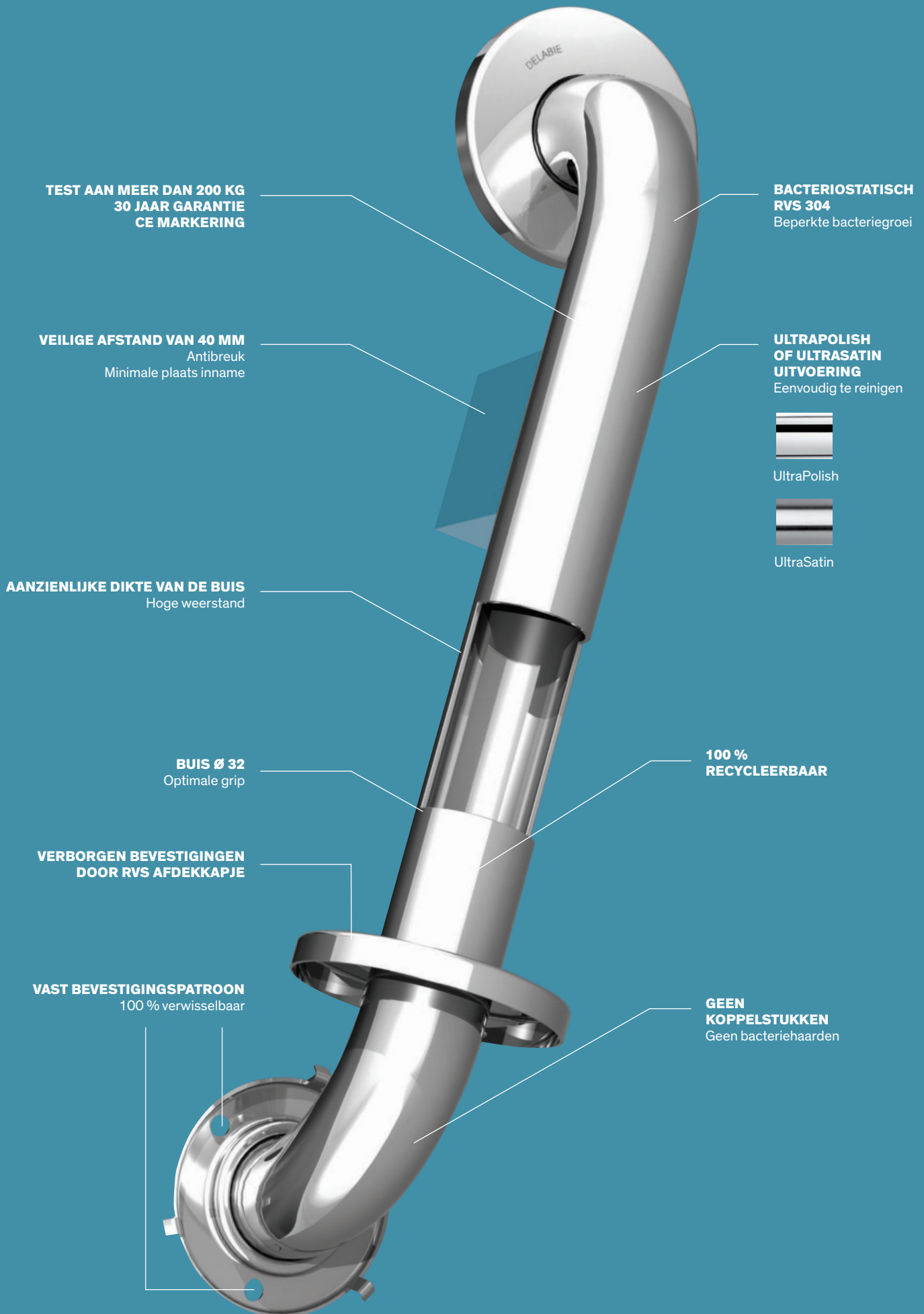

**TEST AAN MEER DAN 200 KG
30 JAAR GARANTIE
CE MARKERING**

**BACTERIOSTATISCH
RVS 304**
Beperkte bacteriegroei

VEILIGE AFSTAND VAN 40 MM
Antibreuk
Minimale plaats inname

**ULTRAPOLISH
OF ULTRASATIN
UITVOERING**
Eenvoudig te reinigen



UltraPolish



UltraSatin

AANZIENLIJKE DIKTE VAN DE BUIS
Hoge weerstand

BUIS Ø 32
Optimale grip

**100 %
RECYCLEERBAAR**

**VERBORGEN BEVESTIGINGEN
DOOR RVS AFDEKKAPJE**

VAST BEVESTIGINGSPATROON
100 % verwisselbaar

**GEEN
KOPPELSTUKKEN**
Geen bacteriehaarden



Extra Comfort afneembaar douchezitje

Op te hangen



Rvs structuur glanzend gepolijst UltraPolish



Rvs structuur mat gepolijst UltraSatin

- **Extra Comfort slijtvast douchezitje en rugsteun.**
- **Breed model.**
- Op te hangen aan grepen Ø 32 (zie ref. 5481, 5120 en 50505 pagina's 47 tot 49).
- **Antibacteriële behandeling** van de zitting en de rugleuning: optimale bescherming tegen bacteriegroei.
- **Afneembaar:** beperkt het aantal zitjes in een instelling en biedt de mogelijkheid enkel een zitje te plaatsen wanneer nodig.
Voorbeeld: hotel of ziekenhuis dat tijdelijk een mindervalide persoon herbergt.
- Geschikt voor intensief gebruik in utiliteiten en ziekenhuizen.
- Volle en losklikbare zitting vervaardigd uit polymeer met hoge weerstand.
- Gelijmatig en poriënvrij oppervlak, onderhoudsvriendelijk en hygiënisch.
- Goed bestand tegen chemische producten (Betadine®...) en reinigingsmiddelen.
- UV-bestendig.
- Aangenaam en warm om aan te raken.
- Structuur in rvs buis Ø 32, bacteriostatisch RVS 304.
- **Regelbare muursteunen voor optimale horizontale plaatsing van het zitje.**
- **Muursteunen met brede steunpunten om de muur te beschermen.**
- Afmetingen: 590 × 420 × 510 mm.
- Getest op meer dan 200 kg. Maximale aanbevolen belasting: 135 kg.
- 30 jaar garantie.
- CE markering.

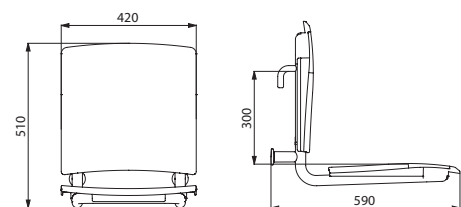

510300

Extra Comfort afneembaar douchezitje - Op te hangen		
Structuur rvs glanzend gepolijst UltraPolish	510300	€ 622,00
Structuur rvs mat gepolijst UltraSatin	510300S	€ 622,00

Opklapbaar douchezitje



- Extra Comfort slijtvast douchezitje en rugsteun.
- Breed model.
- Antibacteriële behandeling van de zitting en de rugleuning: optimale bescherming tegen bacteriegroei.
- Blijft in verticale stand staan. Afgeremde op- en neerwaartse beweging.
- Geschikt voor intensief gebruik in utiliteiten en ziekenhuizen.
- Volle en losklikbare zitting vervaardigd uit polymeer met hoge weerstand.
- Gelijmatig en poriënvrij oppervlak, onderhoudsvriendelijk en hygiënisch.
- Goed bestand tegen chemische producten (Betadine®...) en reinigingsmiddelen.
- UV-bestendig.
- Aangenaam en warm om aan te raken.
- Structuur in rvs buis Ø 32, bacteriostatisch RVS 304.
- Verborgen bevestigingen door RVS 304 plaat van 4 mm dik.
- Geleverd met rvs schroeven voor bevestiging in beton.
- Afmetingen zitting: 506 × 420 × 138 mm.
- Afmetingen rugsteun: 56 × 420 × 410 mm.
- Getest op meer dan 200 kg. Maximale aanbevolen belasting: 135 kg.
- 30 jaar garantie.
- CE markering.

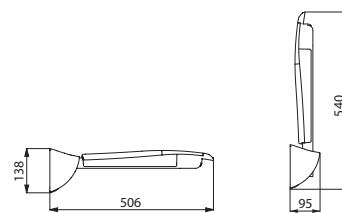

510420

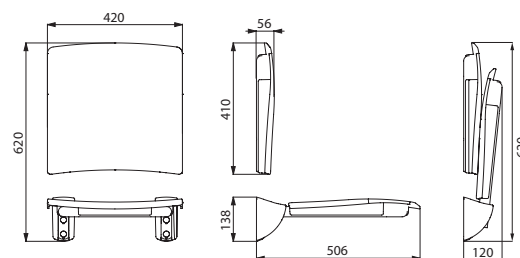

510420+510429

Extra Comfort opklapbaar douchezitje - Structuur rvs glanzend gepolijst UltraPolish		
Zitje	510420	€ 416,00
Rugsteun	510429	€ 232,00
Extra Comfort opklapbaar douchezitje - Structuur rvs mat gepolijst UltraSatin		
Zitje	510420S	€ 416,00
Rugsteun	510429S	€ 232,00

Opklapbaar douchezitje met vloersteun



TOEGANKELIJKHEID
RVS

- Extra Comfort slijtvast douchezitje en rugsteun.
- Breed model.
- Antibacteriële behandeling van de zitting en de rugleuning: optimale bescherming tegen bacteriegroei.
- Blijft in verticale stand staan. Afgeremde op- en neerwaartse beweging.
- Geschikt voor intensief gebruik in utiliteiten en ziekenhuizen.
- Volle en losklikbare zitting vervaardigd uit polymeer met hoge weerstand.
- Gelijkmatig en poriënvrij oppervlak, onderhoudsvriendelijk en hygiënisch.
- Goed bestand tegen chemische producten (Betadine®...) en reinigingsmiddelen.
- UV-bestendig.
- Aangenaam en warm om aan te raken.
- Structuur in rvs buis Ø 32, bacteriostatisch RVS 304.
- Versterkt met een vloersteun met RVS 304 plooiemechanisme Ø 25.
- Verborgene bevestigingen door RVS 304 plaat van 4 mm dik.
- Geleverd met rvs schroeven voor bevestiging in beton.
- Afmetingen zitting: 506 × 420 × 480 mm.
- Afmetingen rugsteun: 56 × 420 × 410 mm.
- Getest op meer dan 250 kg. Maximale aanbevolen belasting: 170 kg.
- 30 jaar garantie.
- CE markering.

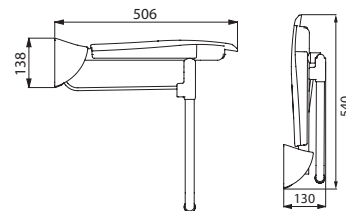

510430

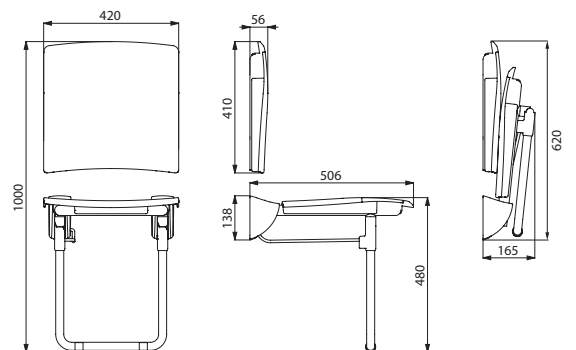

510430+510429

Extra Comfort opklapbaar zitje met vloersteun Structuur rvs glanzend gepolijst UltraPolish		
Zitje met vloersteun	510430	€ 559,00
Rugsteun	510429	€ 232,00
Extra Comfort opklapbaar zitje met vloersteun Structuur rvs mat gepolijst UltraSatin		
Zitje met vloersteun	510430S	€ 559,00
Rugsteun	510429S	€ 232,00



Rechte greep

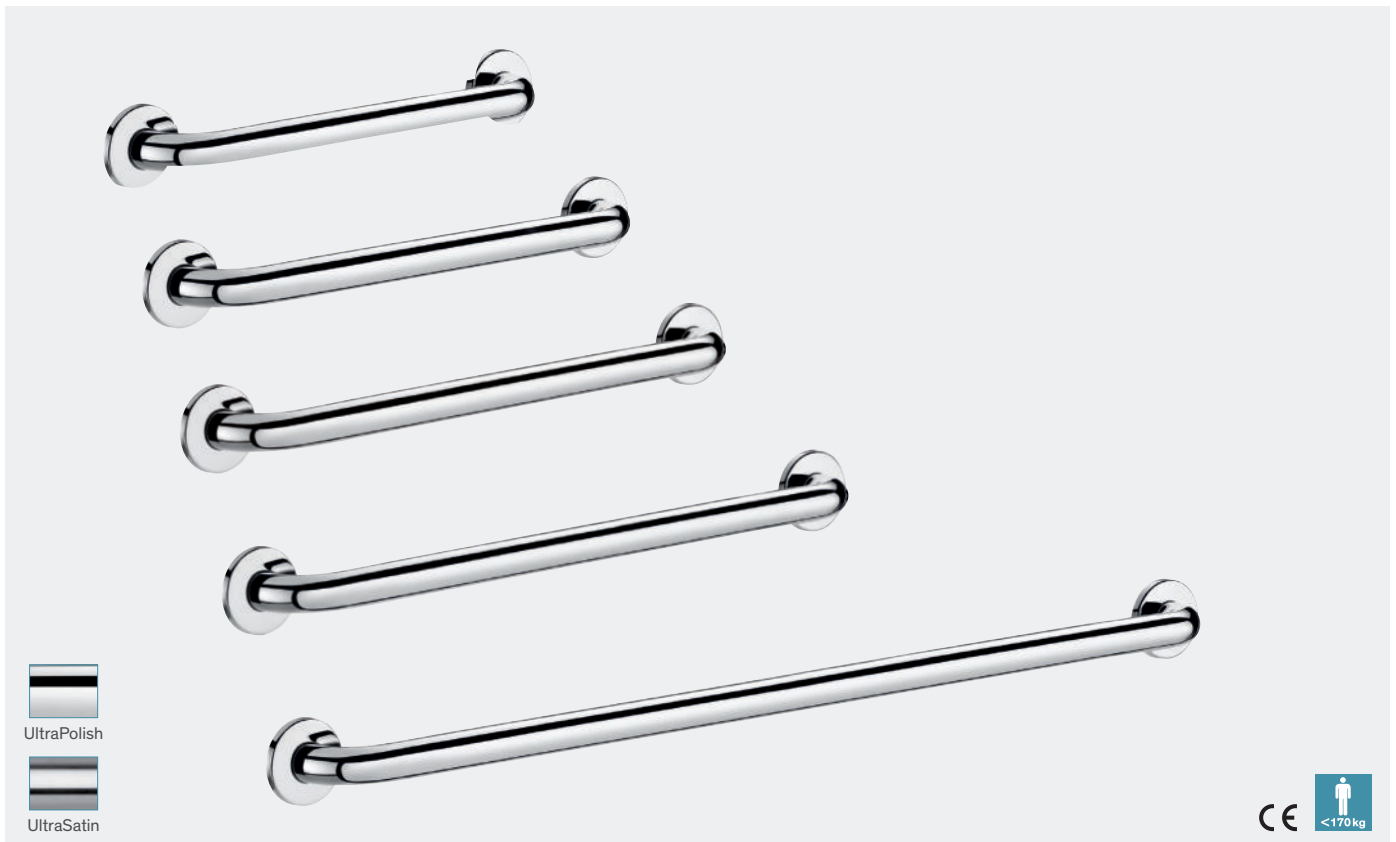

- Voor toilet, douche of bad.
- Kan gebruikt worden als steun en greep.
- Buis in bacteriostatisch RVS 304.
- Glanzend gepolijste UltraPolish of mat gepolijste UltraSatin uitvoering, homogeen en poriënvrij oppervlak voor een maximale hygiëne en gemakkelijk onderhoud.
- Volledige onzichtbare en veilige las tussen buis en rozet (exclusief procedure "ArN-Securit").
- Afstand tussen greep en muur 40 mm: minimale plaats inname in de ruimte en verhindert eveneens dat de voorarm vast komt te zitten tussen muur en greep.
- Verborgene bevestigingen door afdekplaat met 3 bevestigingsgaten, Ø 72. Rozetten en afdekplaatjes in RVS 304.
- Geleverd met rvs schroeven voor bevestiging in beton.
- Afmetingen: 300 tot 900 mm hartafstand, Ø 32.
- Modellen van 300 tot 600 mm: **getest op meer dan 250 kg.**
Maximale aanbevolen belasting: 170 kg.
- Modellen van 900 mm: getest op meer dan 200 kg, maximale aanbevolen belasting: 135 kg.
- 30 jaar garantie op greep.
- CE markering.

Rechte greep Ø 32 - UltraPolish		
Rvs glanzend gepolijst UltraPolish - 300 mm	5050P2	€ 86,00
Rvs glanzend gepolijst UltraPolish - 400 mm	50504P2	€ 94,00
Rvs glanzend gepolijst UltraPolish - 500 mm	50505P2	€ 101,00
Rvs glanzend gepolijst UltraPolish - 600 mm	50506P2	€ 108,00
Rvs glanzend gepolijst UltraPolish - 900 mm	50509P2	€ 130,00
Rechte greep Ø 32 - UltraSatin		
Rvs mat gepolijst UltraSatin - 300 mm	5050S	€ 86,00
Rvs mat gepolijst UltraSatin - 400 mm	50504S	€ 94,00
Rvs mat gepolijst UltraSatin - 500 mm	50505S	€ 101,00
Rvs mat gepolijst UltraSatin - 600 mm	50506S	€ 108,00
Rvs mat gepolijst UltraSatin - 900 mm	50509S	€ 130,00

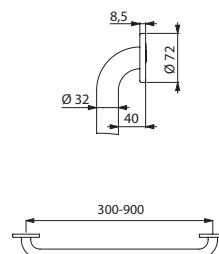

5050/50504/50505/50506/50509



Hoeksteun 135° **5082S** - Hangtoilet voor mindervaliden 700 S **110710** - Rugsteun voor toilet **510629S** - TEMPOMATIC elektronische toiletkraan zonder reservoir **463150**
Opklapbare greep **510171S** - Toiletborstelhouder met ergonomisch verlengstuk **4051S + 4051M**

Hoeksteun 135°

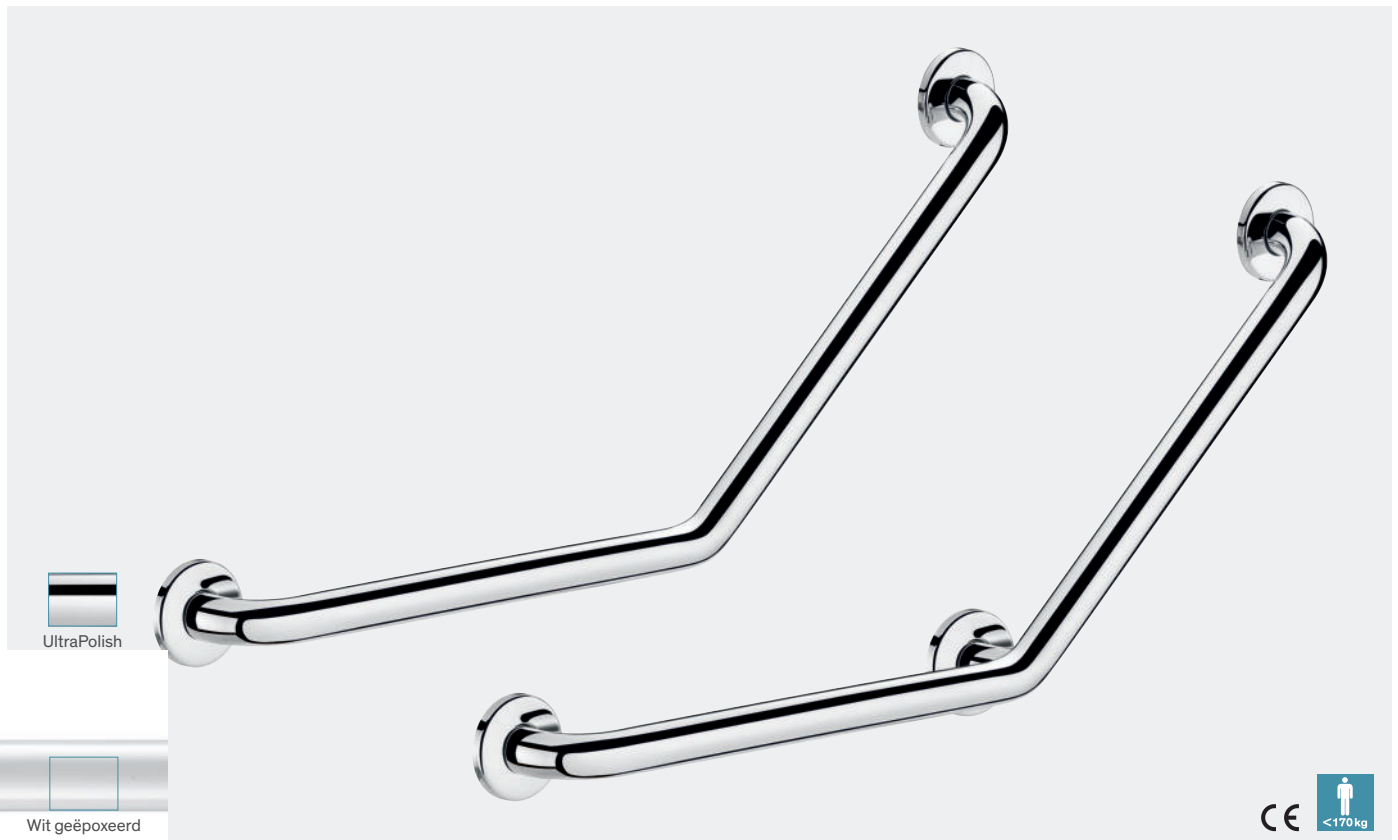

TOEGANKELIJKHEID
RVS

- Voor toilet, douche of bad.
- Kan gebruikt worden als steun (horizontaal gedeelte) en als greep (gebogen gedeelte 135°). Kan zowel links als rechts gebruikt worden.
- Buis in bacteriostatisch RVS 304.
- Glanzend gepolijste UltraPolish of mat gepolijste UltraSatin uitvoering, homogeen en poriënvrij oppervlak voor een maximale hygiëne en gemakkelijk onderhoud.
- Volledige onzichtbare en veilige las tussen buis en rozet (exclusief procedure "ArN-Securit").
- Afstand tussen greep en muur 40 mm: minimale plaats inname in de ruimte en verhindert eveneens dat de voorarm vast komt te zitten tussen muur en greep.
- Model met 3 bevestigingspunten: voorkomt dat de pols kan doorschuiven en vereenvoudigt de installatie.
- Verborgen bevestigingen door afdekplaat met 3 bevestigingsgaten, Ø 72. Rozetten en afdekplaatjes in RVS 304.
- Geleverd met rvs schroeven voor bevestiging in beton.
- Afmetingen: 400 × 400 mm of 220 × 220 mm.
- Modellen met 3 bevestigingspunten Ø 32: **getest op meer dan 250 kg. Maximale aanbevolen belasting: 170 kg.**
- Modellen met 2 bevestigingspunten Ø 32: maximale aanbevolen belasting: 135 kg.
- Modellen Ø 25: maximale aanbevolen belasting: 115 kg.
- 30 jaar garantie op greep. CE markering.

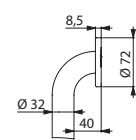

5081/5082/5083

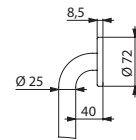

5086/5087

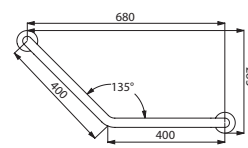

5081/5086

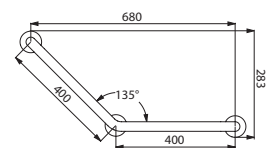

5082/5087

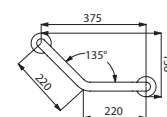

5083

Hoeksteun 135° Ø 32 - 2 bevestigingspunten		
Rvs glanzend gepolijst UltraPolish - 400 × 400 mm	5081P2	€ 124,00
Rvs glanzend gepolijst UltraPolish - 220 × 220 mm	5083P	€ 119,00
Rvs mat gepolijst UltraSatin - 400 × 400 mm	5081S	€ 124,00
Rvs mat gepolijst UltraSatin - 220 × 220 mm	5083S	€ 119,00
Hoeksteun 135° Ø 32 - 3 bevestigingspunten		
Rvs glanzend gepolijst UltraPolish - 400 × 400 mm	5082P	€ 143,00
Rvs mat gepolijst UltraSatin - 400 × 400 mm	5082S	€ 143,00
Rvs wit geëpoxideerd - 400 × 400 mm	5082W	€ 173,00
Hoeksteun 135° Ø 25 - 2 bevestigingspunten		
Rvs glanzend gepolijst UltraPolish - 400 × 400 mm	5086P2	€ 100,00
Hoeksteun 135° Ø 25 - 3 bevestigingspunten		
Rvs glanzend gepolijst UltraPolish - 400 × 400 mm	5087P	€ 115,00



Opklapbare greep 510171S - Hoeksteen 135° 5082S - Hangtoilet voor mindervaliden 700 S 110710
TEMPOMATIC elektronische toiletkraan zonder reservoir 463150

Opklapbare greep

Met verborgen bevestigingen

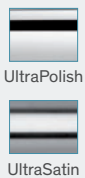
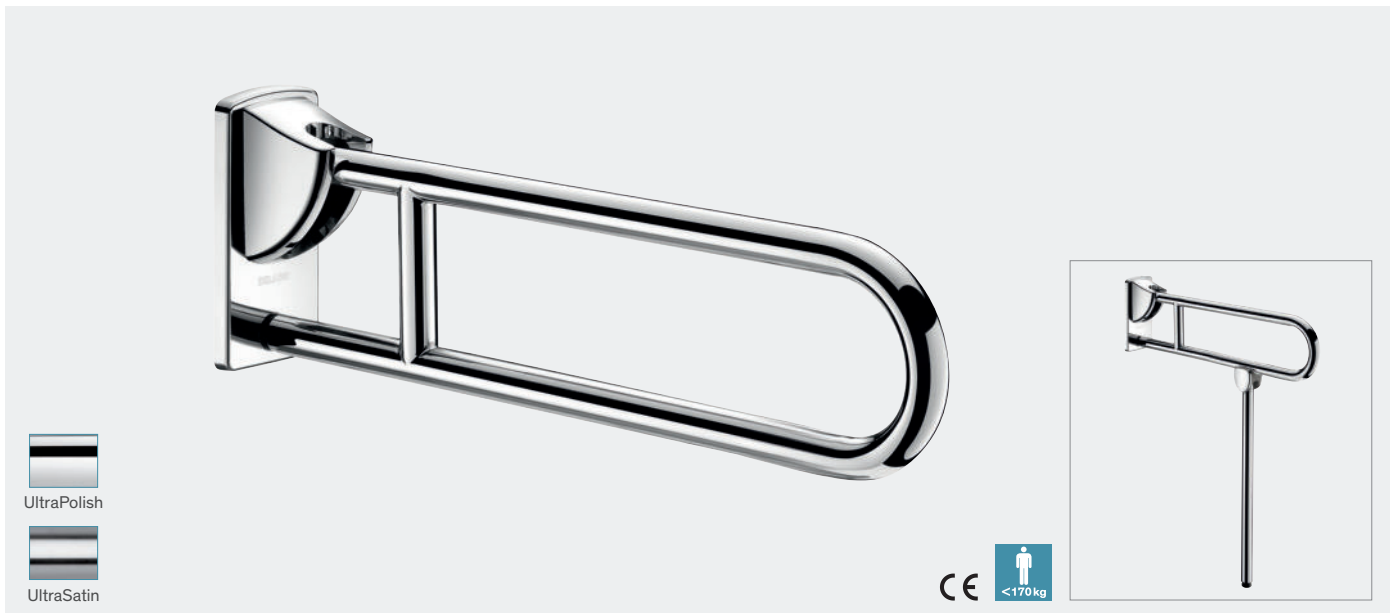

- Voor toilet of douche.
- In verticale positie is zijwaartse toegang mogelijk.
- Kan in neergeklapte positie dienen als steun, als greep en als hulpmiddel bij het verplaatsen van een persoon.
- Afgeremde op- en neerwaartse beweging. Blijft in verticale positie staan.
- Buis in bacteriostatisch RVS 304.
- Glanzend gepolijste UltraPolish of mat gepolijste UltraSatin uitvoering, homogeen en poriënvrij oppervlak voor een maximale hygiëne en gemakkelijk onderhoud.
- Verborgen bevestigingen door RVS 304 plaat van 4 mm dik.
- Geleverd met rvs schroeven voor bevestiging in beton.
- Modellen met vloersteun: **te gebruiken voor extra stevigheid wanneer muurbevestiging alleen niet volstaat.** De vloersteun vouwt zich automatisch op. De hoogte van de vloersteun is regelbaar tussen 760 en 780 mm. Afmetingen: 900, 850 of 650 × 800 × 105 mm, Ø 32.
- Modellen zonder vloersteun: 900, 850 of 650 × 230 × 105 mm, Ø 32.
- Modellen met vloersteun: **getest op meer dan 250 kg. Maximale aanbevolen belasting: 170 kg.** Modellen zonder vloersteun: getest op meer dan 200 kg. Maximale aanbevolen belasting: 135 kg.
- 30 jaar garantie op greep. CE markering.

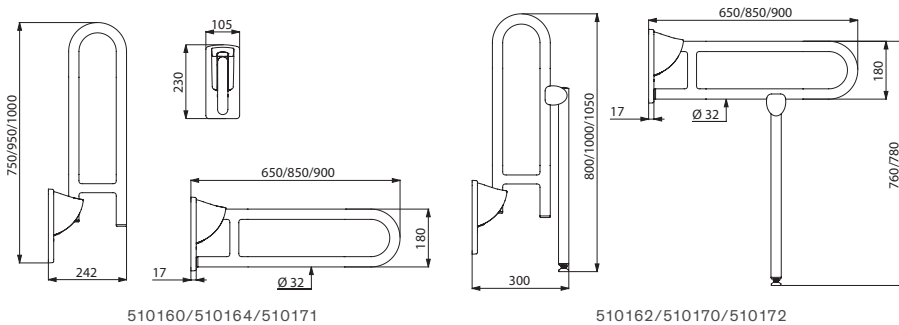

510160/510164/510171

510162/510170/510172

Opklapbare greep met verborgen bevestigingen Ø 32 zonder vloersteun

Rvs glanzend gepolijst UltraPolish - L. 650 mm	510160P	€ 411,00
Rvs glanzend gepolijst UltraPolish - L. 850 mm	510164P	€ 452,00
Rvs glanzend gepolijst UltraPolish - L. 900 mm	510171P	€ 470,00
Rvs mat gepolijst UltraSatin - L. 650 mm	510160S	€ 411,00
Rvs mat gepolijst UltraSatin - L. 850 mm	510164S	€ 452,00
Rvs mat gepolijst UltraSatin - L. 900 mm	510171S	€ 470,00

Opklapbare greep met verborgen bevestigingen Ø 32 met vloersteun

Rvs glanzend gepolijst UltraPolish - L. 650 mm	510162P	€ 490,00
Rvs glanzend gepolijst UltraPolish - L. 850 mm	510170P	€ 528,00
Rvs glanzend gepolijst UltraPolish - L. 900 mm	510172P	€ 545,00
Rvs mat gepolijst UltraSatin - L. 650 mm	510162S	€ 490,00
Rvs mat gepolijst UltraSatin - L. 850 mm	510170S	€ 528,00
Rvs mat gepolijst UltraSatin - L. 900 mm	510172S	€ 545,00

Aanvullende producten

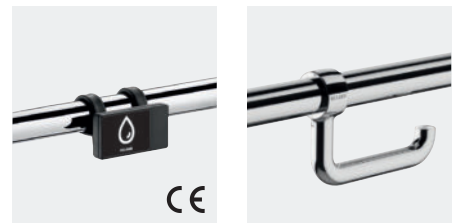

Rugsteun voor toilet en toiletrolhouder
(zie pagina's 51 en 53)

Verwant product

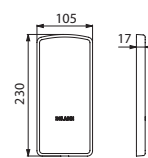

510150

Afdekplaat

- Verbergt de bevestigingsschroeven wanneer de opklapbare greep niet gemonteerd is.
- Beperkt het aantal grepen in een instelling en biedt de mogelijkheid enkel een greep te plaatsen wanneer nodig.
- Geleverd met rvs schroeven voor bevestiging in beton.
- 30 jaar garantie.

Verchromde afdekplaat met bevestigingsplaat	510150	€ 61,00
---	--------	---------

Rechte greep met glijstuk

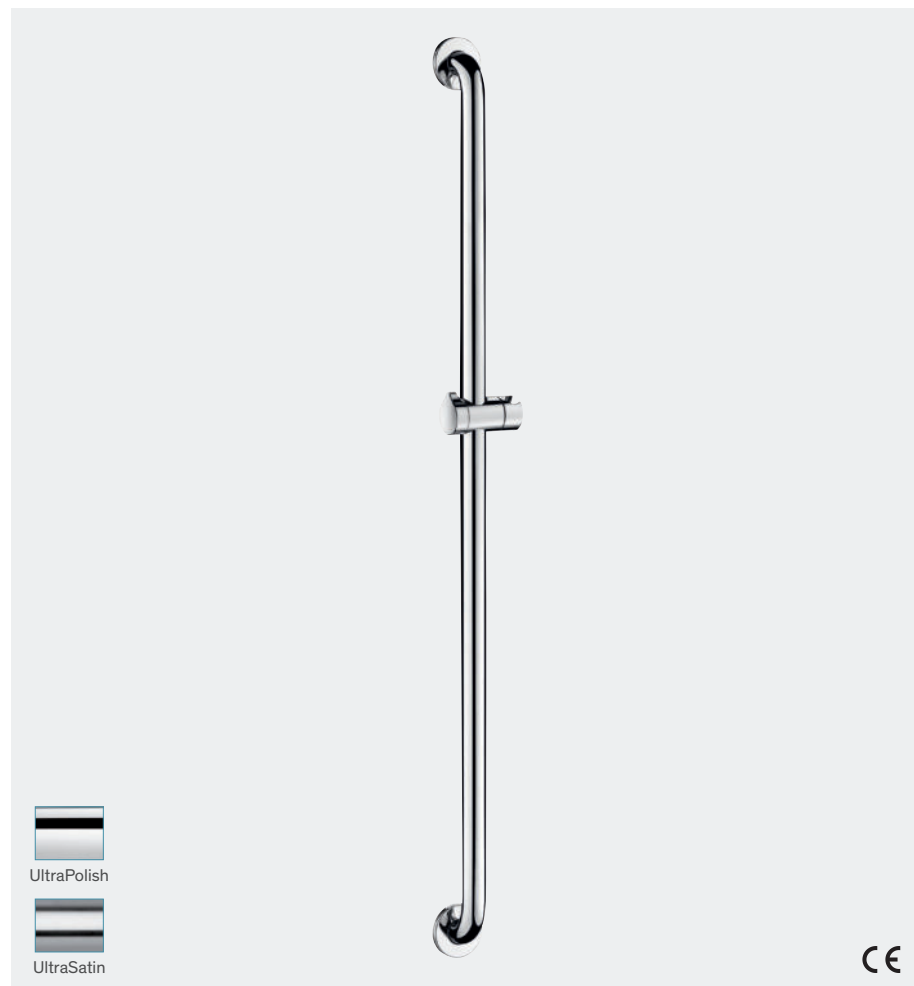

Aanvullende producten



Verstelbare zeepschaal en handdouche
(zie pagina's 50 en 51)

- Voor douche of bad.
- Kan gebruikt worden als verticale steun en glijstang voor douche.
- Glijstuk in verchromd metaal met ergonomische greep.
- Kan uitgerust worden met een verstelbare zeepschaal (afzonderlijk te bestellen).
- Buis in bacteriostatisch RVS 304.
- Glanzend gepolijste UltraPolish of mat gepolijste UltraSatin uitvoering, homogeen en poriënvrij oppervlak voor een maximale hygiëne en gemakkelijk onderhoud.
- Volledige onzichtbare en veilige las tussen buis en rozet (exclusief procedure "ArN-Securit").
- Afstand tussen greep en muur 40 mm: minimale plaats inname in de ruimte en verhindert eveneens dat de voorarm vast komt te zitten tussen muur en greep.
- Verborgene bevestigingen door afdekplaat met 3 bevestigingsgaten, Ø 72. Rozetten en afdekplaatjes in RVS 304.
- Geleverd met rvs schroeven voor bevestiging in beton.
- Hoogte: 1.150 mm, Ø 32.
- Getest op meer dan 200 kg. Maximale aanbevolen belasting: 135 kg.
- 30 jaar garantie op greep.
- CE markering.

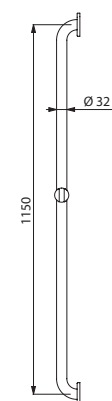
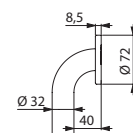

5460

Rechte greep met glijstuk Ø 32		
Rvs glanzend gepolijst UltraPolish	5460P2	€ 231,00
Rvs mat gepolijst UltraSatin	5460S	€ 231,00

T-vormige greep



Aanvullende producten



Glijstukken voor handdouche, verstelbare zeepschaal en douchetablet met washandhaakjes (zie pagina's 50 en 51)

- Voor douche.
- Kan gebruikt worden als steun en greep om recht te blijven staan.
- De verplaatsing in de douche gemakkelijker en veiliger maken.
- Doet dienst als douchestang in combinatie met verstelbare zeepschaal en/of glijstuk voor handdouche.
- Model met verstelbare verticale stang: plaatsing van de verticale stang is regelbaar bij de installatie.

Het is mogelijk de verticale stang naar links of rechts te schuiven in functie van de toepassing (plaatsing van de kraan, diepte van het douchezitje...).

- Buis in bacteriostatisch RVS 304.
- Glanzend gepolijste UltraPolish of mat gepolijste UltraSatin uitvoering, homogeen en poriënvrij oppervlak voor een maximale hygiëne en gemakkelijk onderhoud.
- Volledige onzichtbare en veilige las tussen buis en rozet (exclusief procedure "ArN-Securit").
- Afstand tussen greep en muur 40 mm: minimale plaats inname in de ruimte en verhindert eveneens dat de voorarm vast komt te zitten tussen muur en greep.
- Verborgene bevestigingen door afdekplaat met 3 bevestigingsgaten, Ø 72. Rozetten en afdekplaatjes in RVS 304.
- Geleverd met rvs schroeven voor bevestiging in beton.
- Afmetingen: 1.160 of 1.150 x 500 mm, Ø 32.
- Getest op meer dan 200 kg. Maximale aanbevolen belasting: 135 kg.
- 30 jaar garantie op greep. CE markering.

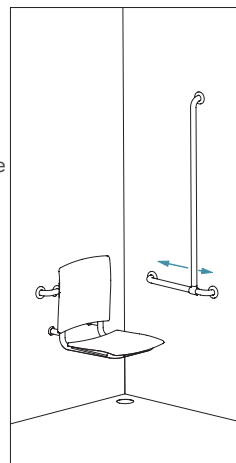

Plaatsing van de verticale stang is regelbaar (ref. 5441)

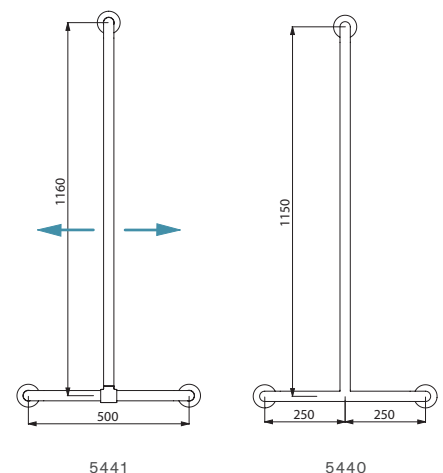
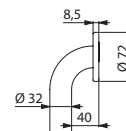

T-vormige greep met verstelbare verticale stang Ø 32

Rvs glanzend gepolijst UltraPolish	5441P	€ 348,00
Rvs mat gepolijst UltraSatin	5441S	€ 348,00
T-vormige greep Ø 32		
Rvs glanzend gepolijst UltraPolish	5440P2	€ 289,00
Rvs mat gepolijst UltraSatin	5440S	€ 289,00



L-vormige douchestang 5071GP2 - Glijstuk voor handdouche 4110P - Extra Comfort douchezitje en rugsteun 510420 + 510429
Thermostatische douchemengkraan H9741S

L-vormige greep



Aanvullende producten



Glijstuk voor handdouche, verstelbare zeepschaal en douchetablet met washandhaakjes (zie pagina's 50 en 51)

TOEGANKELIJKHEID RVS

- Voor douche of bad.
- Steungreep die ervoor zorgt dat men zich op een veilige manier kan verplaatsen in douche of bad.
- Doet dienst als douchestang in combinatie met verstelbare zeepschaal en/of glijstuk voor handdouche.
- Buis in bacteriostatisch RVS 304.
- Glanzend gepolijste UltraPolish of mat gepolijste UltraSatin uitvoering, homogeen en poriënvrij oppervlak voor een maximale hygiëne en gemakkelijk onderhoud.
- Volledige onzichtbare en veilige las tussen buis en rozet (exclusief procedure "ArN-Securit").
- Afstand tussen greep en muur 40 mm: minimale plaats innname in de ruimte en verhindert eveneens dat de voorarm vast komt te zitten tussen muur en greep.
- Verborgen bevestigingen door afdeklaat met 3 bevestigingsgaten, Ø 72. Rozetten en afdeklaatjes in RVS 304.
- Geleverd met rvs schroeven voor bevestiging in beton.
- Afmetingen: 1.150 of 750 x 450 mm, Ø 32.
- Getest op meer dan 200 kg. Maximale aanbevolen belasting: 135 kg.
- 30 jaar garantie op greep.
- CE markering.

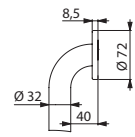

5070/5071

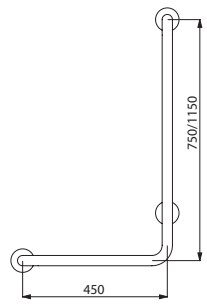

Links model 5070G/5071G

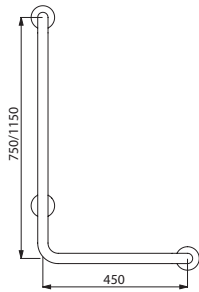

Rechts model 5070D/5071D

L-vormige greep Ø 32 - Hoogte 750 mm		
Rvs glanzend gepolijst UltraPolish - Links model	5070GP2	€ 236,00
Rvs glanzend gepolijst UltraPolish - Rechts model	5070DP2	€ 236,00
Rvs mat gepolijst UltraSatin - Links model	5070GS	€ 236,00
Rvs mat gepolijst UltraSatin - Rechts model	5070DS	€ 236,00
L-vormige greep Ø 32 - Hoogte 1.150 mm		
Rvs glanzend gepolijst UltraPolish - Links model	5071GP2	€ 267,00
Rvs glanzend gepolijst UltraPolish - Rechts model	5071DP2	€ 267,00
Rvs mat gepolijst UltraSatin - Links model	5071GS	€ 267,00
Rvs mat gepolijst UltraSatin - Rechts model	5071DS	€ 267,00



Extra Comfort afneembaar douchezitje **510300** - Haakse greep 2 muren met verticale stang **5481P** - Glijstuk **4110P**
SECURITHERM EP douchemengkraan voor inbouw **254CBOX+2551EP** - Handdouche **813** - SILVER doucheslang **836T3**

Haakse greep 2 muren met verticale stang

Voor douchezitje



Aanvullende producten

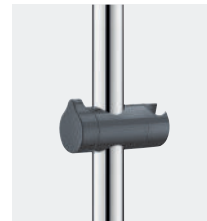

Afneembaar douchezitje (zie pagina 33), glijstukken voor handdouche en verstelbare zeepschaal (zie pagina's 50 en 51)

- Voor douche.
- Combineerbaar met afneembaar douchezitje (afzonderlijk te bestellen).
- Kan gebruikt worden als steun en greep om recht te blijven staan.
- De verplaatsing in de douche gemakkelijker en veiliger maken.
- Doet dienst als douchestang in combinatie met verstelbare zeepschaal en/of glijstuk voor handdouche.
- Model met verstelbare verticale stang: **plaatsing van de verticale stang is regelbaar bij de installatie.** Het is mogelijk de verticale stang naar links of rechts te schuiven in functie van de toepassing (plaatsing van de kraan, diepte van het douchezitje...).
- Kan zowel links als rechts geplaatst worden.
- Buis in bacteriostatisch RVS 304.
- Glanzend gepolijste UltraPolish of mat gepolijste UltraSatin uitvoering, homogeen en poriënvrij oppervlak voor een maximale hygiëne en gemakkelijk onderhoud.
- Volledige onzichtbare en veilige las tussen buis en rozet (exclusief procedure "ArN-Securit").
- Afstand tussen greep en muur 40 mm: minimale plaats innamen in de ruimte en verhindert eveneens dat de voorarm vast komt te zitten tussen muur en greep.
- Verborgen bevestigingen door afdekplaat met 3 bevestigingsgaten, Ø 72. Rozetten en afdekplaatjes in RVS 304.
- Geleverd met rvs schroeven voor bevestiging in beton.
- Afmetingen: 1.160 of 1.150 × 750 × 750 mm, Ø 32.
- Getest op meer dan 200 kg. Maximale aanbevolen belasting: 135 kg.
- 30 jaar garantie op greep. CE markering.

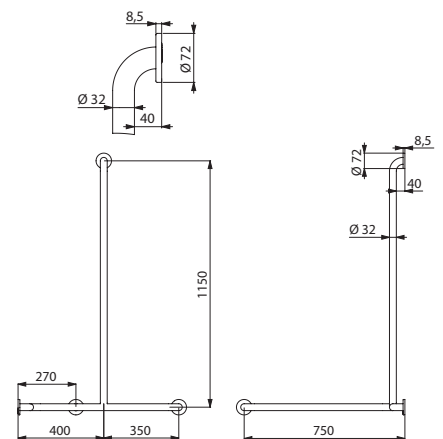

Rechts model - 5481D

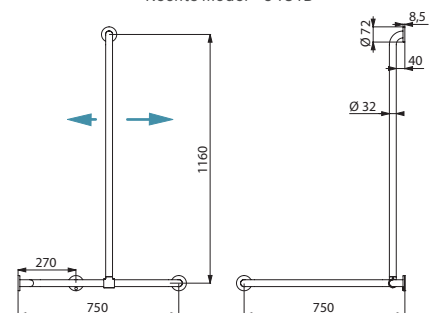

5481

Haakse greep 2 muren met verticale stang Ø 32 voor douchezitje - Verstelbare verticale stang		
Rvs glanzend gepolijst UltraPolish	5481P	€ 489,00
Rvs mat gepolijst UltraSatin	5481S	€ 489,00
Haakse greep 2 muren met verticale stang Ø 32 voor douchezitje - Vaste verticale stang		
Rvs glanzend gepolijst UltraPolish - Links model	5481GP2	€ 432,00
Rvs glanzend gepolijst UltraPolish - Rechts model	5481DP2	€ 432,00
Rvs mat gepolijst UltraSatin - Links model	5481GS	€ 432,00
Rvs mat gepolijst UltraSatin - Rechts model	5481DS	€ 432,00

Hoeksteun voor 2 muren

Voor douchezitje



- Voor toilet, douche of bad.
- Combineerbaar met afneembaar douchezitje (afzonderlijk te bestellen).
- Kan gebruikt worden als steun en greep om recht te blijven staan.
- De verplaatsing in de douche gemakkelijker en veiliger maken. Vergemakkelijkt het in- en uitstappen van het bad.
- In geval van een toilet met inbouwreservoir of met directe spoeling zonder reservoir, vergemakkelijkt deze greep het verplaatsen van een persoon van een rolstoel naar het toilet.
- Buis in bacteriostatisch RVS 304.
- Glanzend gepolijste UltraPolish of mat gepolijste UltraSatin uitvoering, homogeen en poriënvrij oppervlak voor een maximale hygiëne en gemakkelijk onderhoud.
- Volledige onzichtbare en veilige las tussen buis en rozet (exclusief procedure "ArN-Securit").
- Afstand tussen greep en muur 40 mm: minimale plaats inname in de ruimte en verhindert eveneens dat de voorarm vast komt te zitten tussen muur en greep.
- Verborgen bevestigingen door afdekplaat met 3 bevestigingsgaten, Ø 72. Rozetten en afdekplaatjes in RVS 304.
- Geleverd met rvs schroeven voor bevestiging in beton.
- Afmetingen: 750 × 750 mm, Ø 32.
- Getest op meer dan 200 kg. Maximale aanbevolen belasting: 135 kg.
- 30 jaar garantie op greep.
- CE markering.

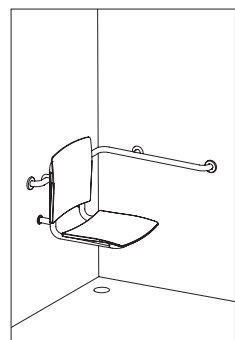

Voorbeeld van installatie in een douche

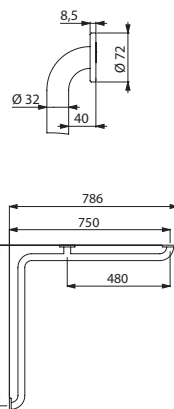

5120

Aanvullende producten



Afneembaar douchezitje (zie pagina 33) en douchetablet met washandhaakjes (zie pagina 51)

Hoeksteun voor 2 muren Ø 32 voor douchezitje		
Rvs glanzend gepolijst UltraPolish	5120P2	€ 279,00
Rvs mat gepolijst UltraSatin	5120S	€ 279,00

Rechte greep

Voor douchezitje



- Voor douche.
- Combineerbaar met afneembaar douchezitje (afzonderlijk te bestellen).
- Kan gebruikt worden als steun en greep om recht te blijven staan.
- De verplaatsing in de douche gemakkelijker en veiliger maken.
- Buis in bacteriostatisch RVS 304.
- Glanzend gepolijste UltraPolish of mat gepolijste UltraSatin uitvoering, homogeen en poriënvrij oppervlak voor een maximale hygiëne en gemakkelijk onderhoud.
- Volledige onzichtbare en veilige las tussen buis en rozet (exclusief procedure "ArN-Securit").
- Afstand tussen greep en muur 40 mm: minimale plaats inname in de ruimte en verhindert eveneens dat de voorarm vast komt te zitten tussen muur en greep.
- Verborgene bevestigingen door afdekplaat met 3 bevestigingsgaten, $\text{Ø} 72$. Rozetten en afdekplaatjes in RVS 304.
- Geleverd met rvs schroeven voor bevestiging in beton.
- Afmetingen: 500 mm, $\text{Ø} 32$.
- Getest op meer dan 250 kg. Maximale aanbevolen belasting: 170 kg.
- 30 jaar garantie op greep.
- CE markering.

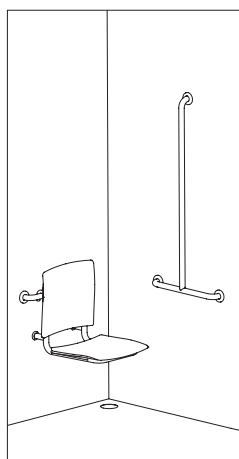

Voorbeeld van installatie in een douche

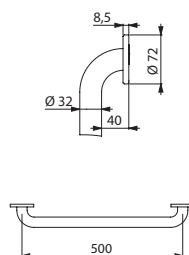

50505

Aanvullend product



Afneembaar douchezitje (zie pagina 33)

Rechte greep $\text{Ø} 32$ voor douchezitje

Rvs glanzend gepolijst UltraPolish	50505P2	€ 101,00
Rvs mat gepolijst UltraSatin	50505S	€ 101,00

Nylon glijstuk voor handdouche

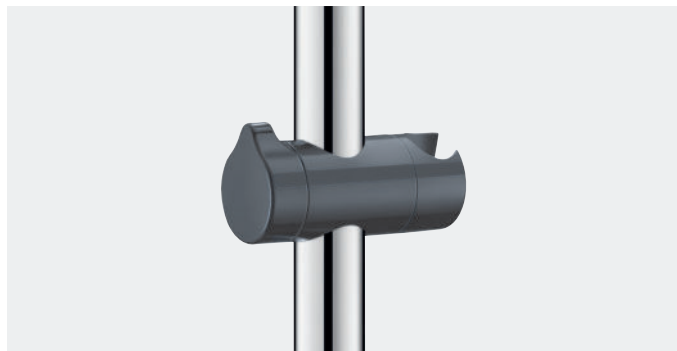

- Slijtvast polyamide (Nylon).
- Houder voor verstelbare handdouche.
- Ergonomische hendel.
- **Voor greep Ø 32** (zie ref. 5441, 5440 en 5481 pagina's 43 en 47).
- 30 jaar garantie.

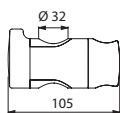

510110NG

Glijstuk voor handdouche Glanzend slijtvast antraciet grijs Nylon	510110NG	€ 23,00
--	----------	---------

Verchromd glijstuk voor handdouche



- **Wordt afzonderlijk op de greep geïnstalleerd en kan na montage bijgeplaatst worden.**
- Houder voor verstelbare handdouche.
- Ergonomische hendel.
- **Voor grepen Ø 25 en Ø 32.**
- 30 jaar garantie.

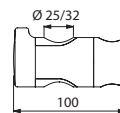

4110P

Glijstuk voor handdouche in verchromd metaal	4110P	€ 69,00
--	-------	---------

Handdouche



- Handdouche M1/2" in verchromd ABS.
- 1 straalstand: regenstraal.
- Met manueel kalkwerend systeem.
- 30 jaar garantie.

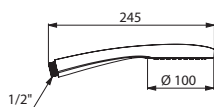

815

Handdouche met regenstraal	815	€ 35,00
----------------------------	-----	---------

Opvangkraag voor handdouche



- Voor douchestang Ø 25 tot 35 mm en doucheslang.
- **Opvangkraag:** verhindert dat de handdouche in contact komt met de vloer of de hevel (bron van bacteriehaarden).
- 30 jaar garantie.

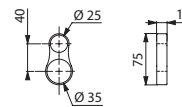

830

Transparante opvangkraag voor handdouche	830	€ 10,00
--	-----	---------

Afneembare verstelbare zeepschaal



- Schaal geschikt voor het plaatsen van een douchegel of zeep.
- Voor grepen Ø 25 en Ø 32.
- 30 jaar garantie.

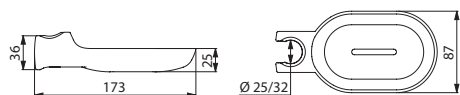

510120

Afneembare transparante zeepschaal	510120	€ 25,00
------------------------------------	--------	---------

Douchetablet voor greep



- Wordt tegen de muur en op de greep geplaatst.
- Antidiefstal bevestigingssysteem.
- Geschikt voor het plaatsen van een douchegel of zeep.
- 2 haakjes voor washandjes.
- 30 jaar garantie.

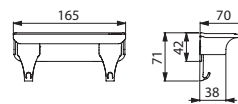

511922P

Douchetablet voor greep, verchromd	511922P	€ 50,00
------------------------------------	---------	---------

Spelbediening voor montage op greep



- Radiogestuurde bediening voor toiletspoeling.
- Spoeling d.m.v. draadloze radiotransmissie (frequentie van 868,4 MHz).
- Laat een spoeling in zithouding toe.
- Compatibel met de radiogestuurde systemen voor toiletspoeling van Geberit, Grohe, Sanit, Tece, Viega, enz.
- Voor grepen Ø 25 tot Ø 34.
- 30 jaar garantie.

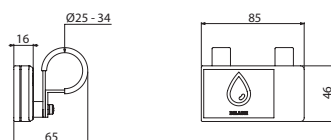

510140

Spelbediening voor montage op greep	510140	€ 511,00
-------------------------------------	--------	----------

Toiletrolhouder voor greep

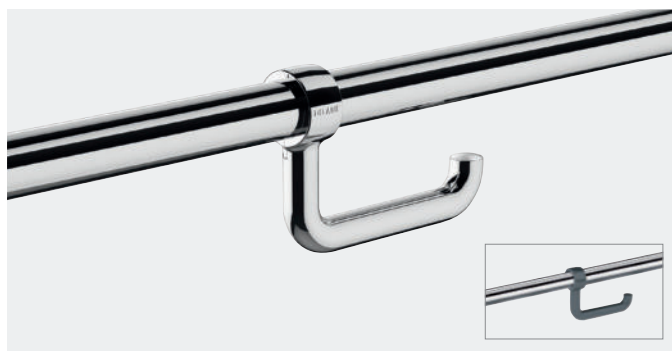

- Voor toiletpapier op rol.
- Installatie zonder de greep te verwijderen.
- Antidiefstal vergrendeling.
- Antirotatiedichting.
- Verchromd model: voor grepen Ø 32.
- Antraciet model: voor grepen Ø 32 tot Ø 34.
- 30 jaar garantie.

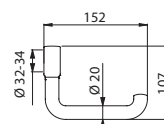

510081

Toiletrolhouder voor greep		
Verchromd	510081P	€ 45,00
Glanzend slijtvast antraciet grijs Nylon	510081	€ 38,00

Toiletrolhouder in "U"-vorm

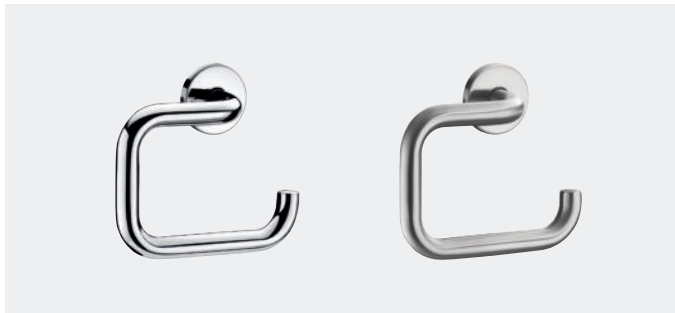

- Bacteriostatisch RVS 304.
- Buis Ø 20, dikte 1 mm.
- **Verborgene bevestigingen.**
- 30 jaar garantie.

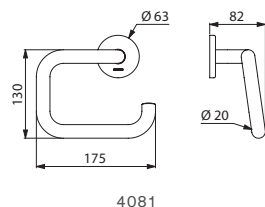

4081

Toiletrolhouder in "U"-vorm		
RVS 304 glanzend gepolijst	4081P	€ 48,00
RVS 304 mat gepolijst	4081S	€ 48,00

Toiletrolhouder of houder voor reserve rol

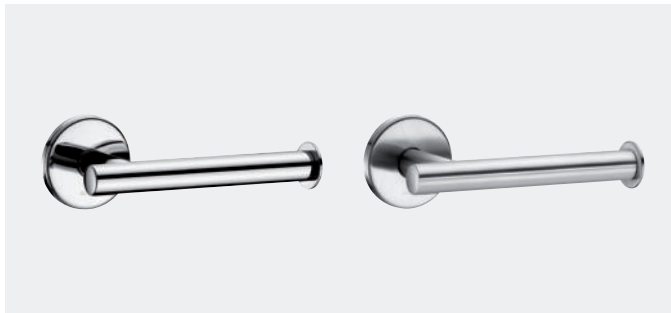

- Bacteriostatisch RVS 304.
- Installatie horizontaal voor **standaard gebruik** of verticaal **als houder voor reserve rol.**
- Buis Ø 20, dikte 1 mm.
- **Verborgene bevestigingen.**
- 30 jaar garantie.

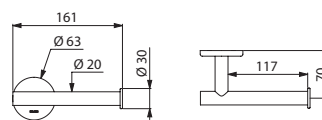

510083

Toiletrolhouder of houder voor reserve rol		
RVS 304 glanzend gepolijst	510083P	€ 37,00
RVS 304 mat gepolijst	510083S	€ 37,00

Houder voor reserve rol toiletpapier

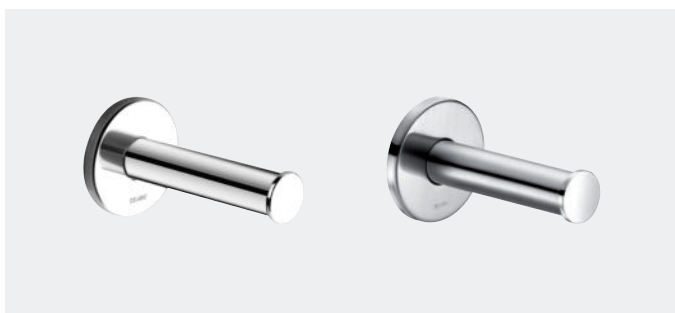

- Bacteriostatisch RVS 304.
- Buis Ø 25, dikte 1,2 mm.
- **Verborgene bevestigingen.**
- 30 jaar garantie.

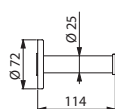

4070

Houder voor reserve rol toiletpapier		
RVS 304 glanzend gepolijst	4070P	€ 62,00
RVS 304 mat gepolijst	4070S	€ 62,00

Dubbele toiletrolhouder



- Bacteriostatisch RVS 304.
- Voor 2 rollen.
- Buis Ø 20, dikte 1 mm.
- **Verborgene bevestigingen.**
- 30 jaar garantie.

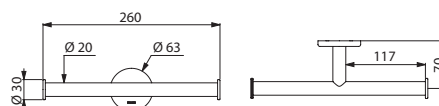

510082

Dubbele toiletrolhouder		
RVS 304 glanzend gepolijst	510082P	€ 48,00
RVS 304 mat gepolijst	510082S	€ 48,00

Kledinghaak

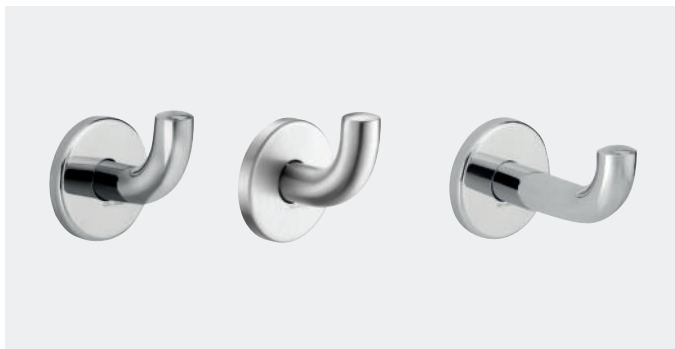

- **Bacteriostatisch RVS 304.**
- Buis Ø 20, dikte 1 mm.
- Kort model: lengte 65 mm.
Lang model: lengte 100 mm.
- **Verborgene bevestigingen.**
- 30 jaar garantie.

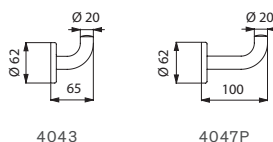

Kledinghaak - Kort model		
RVS 304 glanzend gepolijst	4043P	€ 24,00
RVS 304 mat gepolijst	4043S	€ 24,00
Kledinghaak - Lang model		
RVS 304 glanzend gepolijst	4047P	€ 25,00

Dubbele kledinghaak



- **Bacteriostatisch RVS 304.**
- Buis Ø 20, dikte 1 mm.
- **Verborgene bevestigingen.**
- 30 jaar garantie.

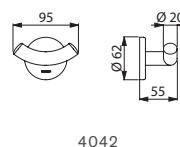

Dubbele kledinghaak		
RVS 304 glanzend gepolijst	4042P	€ 40,00
RVS 304 mat gepolijst	4042S	€ 40,00

Pictogram "Mindervaliden" in rvs

Zelfklevend

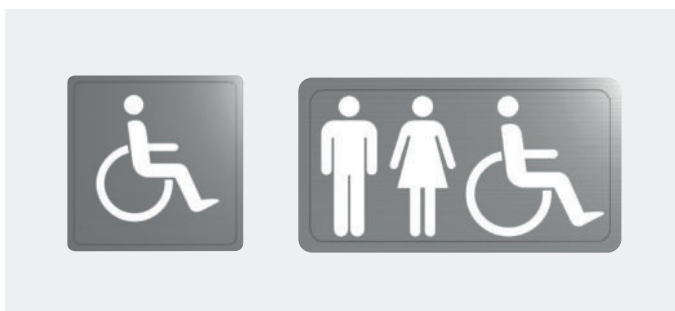

- **RVS 304 mat gepolijst.**
- Dikte rvs: 1,2 mm.
- Afmetingen: 125 of 230 × 125 mm.
- 30 jaar garantie.

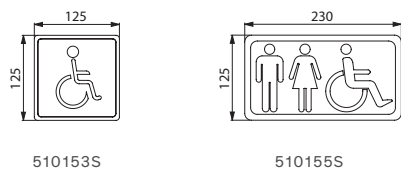

Pictogram in RVS 304		
Pictogram "Mindervaliden"	510153S	€ 35,00
Pictogram "Mindervaliden gemengd"	510155S	€ 37,00

Comfortabele rugsteun voor toilet



- Soepele rugsteun in zwart polyurethaan.
- Buis in bacteriostatisch RVS 304, Ø 25 × 1,2 mm.
- Verborgene bevestigingen met rozet, Ø 72, 3 bevestigingsgaten.
Rozetten en afdekplaatjes in RVS 304.
- Afmetingen: 150 × 580 × 173 mm.
- 30 jaar garantie.
- CE markering.

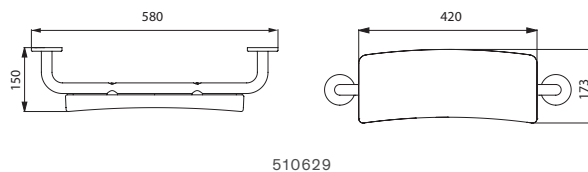

Comfortabele rugsteun voor toilet		
Structuur in RVS 304 glanzend gepolijst UltraPolish	510629	€ 233,00
Structuur in RVS 304 mat gepolijst UltraSatin	510629S	€ 233,00

Toiletborstelhouder zonder deksel

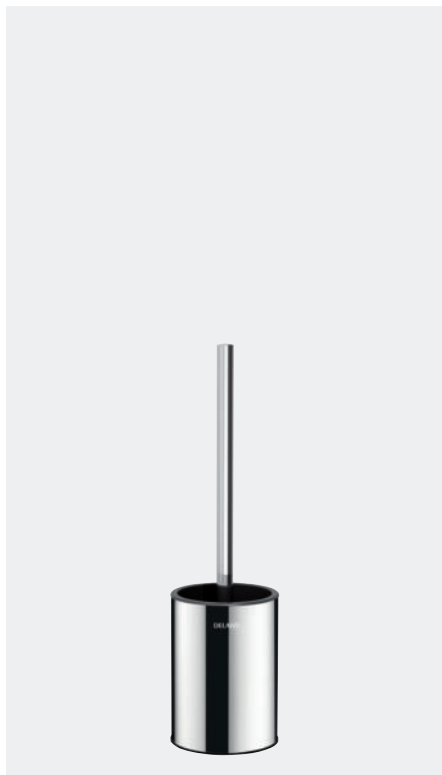

- **Verstevigd model.**
- **Bacteriostatisch RVS 304.**
- Wandmodel of staand model.
- Gemakkelijk te reinigen: kunststof houder langs boven afneembaar.
- **Kunststof houder met reservoir:** zo wordt vermeden dat de borstel in afvalwater blijft staan en worden spatten bij een volgend gebruik vermeden.
- **Antidiefstal bevestigingssysteem** wandmodel.
- Dikte rvs: behuizing 1 mm.
- Afmetingen: Ø 90 × 330 mm.
- 30 jaar garantie.

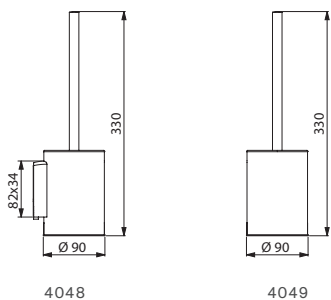

Toiletborstelhouder zonder deksel wandmodel Antidiefstal systeem		
RVS 304 glanzend gepolijst	4048P	€ 79,00
RVS 304 mat gepolijst	4048S	€ 79,00
Toiletborstelhouder zonder deksel staand model		
RVS 304 glanzend gepolijst	4049P	€ 70,00
RVS 304 mat gepolijst	4049S	€ 70,00

Toiletborstelhouder met deksel



- **Verstevigd model.**
- **Bacteriostatisch RVS 304.**
- Wandmodel of staand model.
- **Mogelijkheid om een ergonomische lange hendel toe te voegen:** vereenvoudigt het gebruiksgemak voor personen in een rolstoel of die zich moeilijk kunnen bukken.
- Gemakkelijk te reinigen: kunststof houder langs boven afneembaar.
- **Kunststof houder met reservoir:** zo wordt vermeden dat de borstel in afvalwater blijft staan en worden spatten bij een volgend gebruik vermeden.
- De borstel valt automatisch op de juiste plaats in de houder dankzij het **zelf-centrerend systeem**.
- **Antidiefstal bevestigingssysteem** wandmodel.
- Dikte rvs: behuizing 1 mm.
- Afmetingen: Ø 90 × 410 mm.
- 30 jaar garantie.

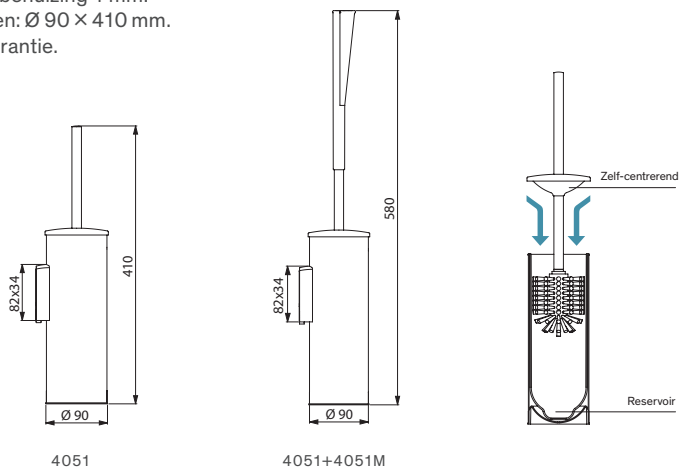

Toiletborstelhouder met deksel wandmodel - Antidiefstal systeem		
RVS 304 glanzend gepolijst	4051P	€ 117,00
RVS 304 mat gepolijst	4051S	€ 117,00
Toiletborstelhouder met deksel staand model		
RVS 304 glanzend gepolijst	4050P	€ 108,00
RVS 304 mat gepolijst	4050S	€ 108,00
Ergonomisch verlengstuk voor toiletborstel	4051M	€ 16,00

Onbreekbare rvs spiegel 1 meter



- **Voor gemengd gebruik:** hoogte van de spiegel laat zowel zittend als staand gebruik toe.
- Bacteriostatisch RVS 304 "spiegel" gepolijst.
- **Onzichtbare versteviging d.m.v. houten plaat.**
- 5 bevestigingspunten. Verborgen bevestigingen.
- **Onbreekbaar.**
- Te plaatsen op een plat oppervlak.
- Afmetingen: 13 × 600 × 990 mm.
- 30 jaar garantie.

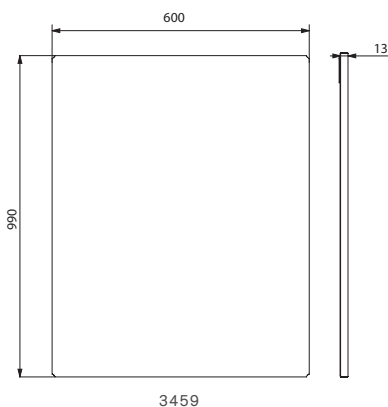

Onbreekbare rvs spiegel	3459	€ 556,00
-------------------------	------	----------

Andere spiegelmodellen en spiegelbevestigingen zie pagina's 139-141

Kantelbare spiegel Ergonomische lange hendel



- **Voor gemengd gebruik:** kan zowel zittend als staand gebruikt worden.
- **Ergonomische lange hendel die een rolstoelgebruiker of zittende persoon toelaat de spiegel naar zich toe te kantelen.**
- **Gemakkelijk en snel te plaatsen** door eenvoudig vast te klikken.
- **Antidiefstal bevestigingssysteem.**
- Hendel in glanzend slijtvast wit Nylon.
- Spiegel vervaardigd uit veiligheidsglas van 6 mm.
- Kan tot 20° gekanteld worden.
- Afmetingen van de spiegel: 500 × 600 mm.
- 30 jaar garantie.

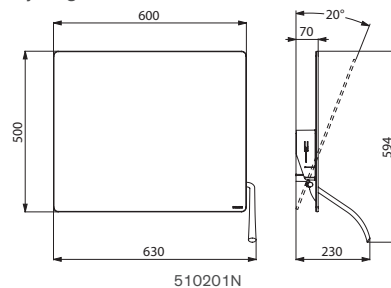

Kantelbare spiegel met ergonomische lange hendel	510201N	€ 355,00
--	---------	----------

Andere spiegelmodellen en spiegelbevestigingen zie pagina's 139-141

Kantelbare spiegel Greep



- **Voor gemengd gebruik:** kan zowel zittend als staand gebruikt worden.
- **Greep die het kantelen van de spiegel naar een rolstoelgebruiker of zittende persoon toelaat.**
- **Gemakkelijk en snel te plaatsen** door eenvoudig vast te klikken.
- **Antidiefstal bevestigingssysteem.**
- Spiegel vervaardigd uit veiligheidsglas van 6 mm.
- Kan tot 20° gekanteld worden.
- Afmetingen van de spiegel: 500 × 600 mm.
- 30 jaar garantie.

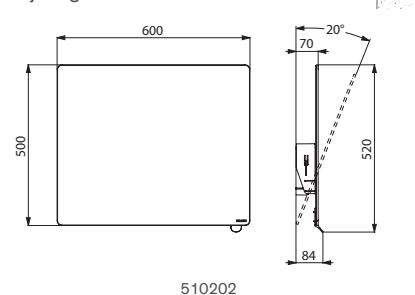

Kantelbare spiegel met greep		
Glanzend verchroomde greep	510202P	€ 308,00
Mat verchroomde greep	510202S	€ 308,00

Andere spiegelmodellen en spiegelbevestigingen zie pagina's 139-141

700 toilet voor mindervaliden

Wandmodel of stand model



- **Verlengd toilet**, lengte 700 mm voor een beter comfort voor personen met beperkte mobiliteit.
- Wandmodel: kan geplaatst worden op elk standaard voorwandsysteem, beschikbaar in de markt.
- Elegant en strak design.
- **Bacteriostatisch RVS 304.**
- Dikte rvs: 1,5 mm.
- Geperste kom, zonder lasnaden, voor een eenvoudig onderhoud en een betere hygiëne.
- De binnenkant van de kom is gepolijst en de randen zijn afgerond voor een gemakkelijke reiniging.
- Met spoelrand.
- Horizontale toevoer $\varnothing 55$ mm.
- Horizontale afvoer $\varnothing 100$ mm.
- Waterbesparing: efficiënte werking met 4 liter water of meer.
- Voorzien van boorgaten voor het plaatsen van een toiletzitting. Rvs afdekdopjes worden meegeleverd voor gebruik zonder zitting.
- Snel en eenvoudig te plaatsen.
- Gewicht: 14,5 kg voor het model 700 S ; 15 kg voor het model 700 P.
- 30 jaar garantie.
- CE markering. Conform de norm EN 997 voor een spoeling van 4 liter.

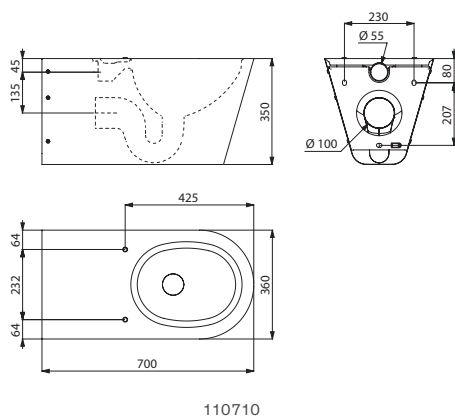

110710

MONOBLOCO 700 toilet voor mindervaliden

Met reservoir



- Staand toilet met reservoir en dubbele bediening 3/6 liter.
- **Verlengd toilet**, lengte 700 mm voor een beter comfort voor personen met beperkte mobiliteit.
- **Bacteriostatisch RVS 304.**
- Dikte rvs: 1,5 mm.
- Geperste kom, zonder lasnaden, voor een eenvoudig onderhoud en een betere hygiëne.
- De binnenkant van de kom is gepolijst en de randen zijn afgerond voor een gemakkelijke reiniging.
- Met spoelrand. Toevoer ingebouwd aan de onderkant of zichtbaar zijwaarts (links/rechts).
- Ingebouwde horizontale of verticale afvoer. Geleverd met PVC pijp.
- Voorzien van boorgaten voor het plaatsen van een toiletzitting. Rvs afdekdopjes worden meegeleverd voor gebruik zonder zitting.
- Snelle plaatsing: 2 inspectieluiken met antidiefstal schroeven TORX.
- Gewicht: 22 kg.
- 30 jaar garantie.
- CE markering. Conform de norm EN 997 voor een spoeling van 4 liter.

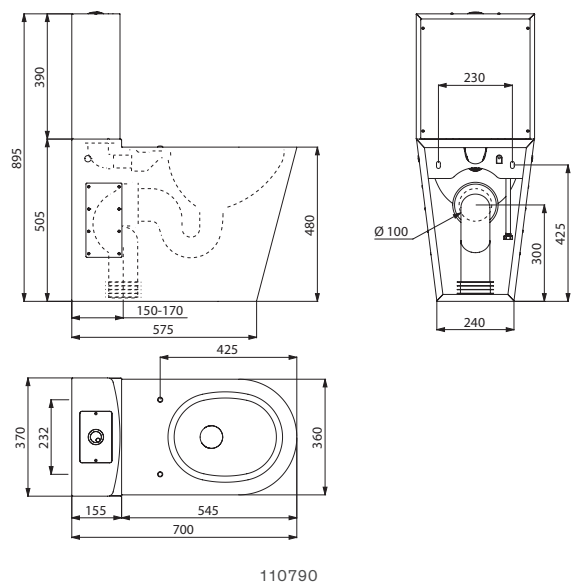

110790

Toilet voor mindervaliden - Lengte 700 mm - RVS 304 mat gepolijst		
Hangtoilet (700 S)	110710	€ 1 391,00
Staand toilet (700 P)	110700	€ 1 424,00

MONOBLOCO 700 toilet voor mindervaliden RVS 304 mat gepolijst	110790	€ 2 210,00
---	--------	------------

XS handwasbakje voor mindervaliden
Wandmodel



- Handwasbakje te bevestigen aan de muur, **aangepast voor mensen met beperkte mobiliteit.**
- Binnendiameter van het wasbakje: 310 mm.
- **Bacteriostatisch RVS 304.**
- Dikte rvs: 1,2 mm.
- Afgeronde vorm.
- Geleverd met afvoerplug 1"1/4.
- Zonder overloop.
- Bevestigingen meegeleverd.
- Gewicht: 3,9 kg.
- 30 jaar garantie.
- CE markering. Conform de norm EN 14688.

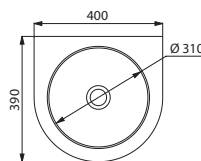
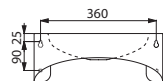
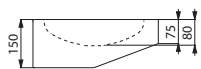

120400

XS handwasbakje voor mindervaliden RVS 304 mat gepolijst		
Zonder kraangat	120400	€ 356,00
Met kraangat Ø 35 rechts	123400	€ 356,00

FRAJU wastafel voor mindervaliden
Wandmodel



- Wastafel te bevestigen aan de muur, **aangepast voor mensen met beperkte mobiliteit.**
- **Bacteriostatisch RVS 304.**
- Dikte rvs: 1,2 mm voor de kom en 1,5 mm voor de omtrek.
- Afgeronde vorm.
- Geleverd met afvoerplug 1"1/4.
- Zonder overloop.
- Bevestigingen meegeleverd.
- Gewicht: 5 kg.
- 30 jaar garantie.
- CE markering. Conform de norm EN 14688.

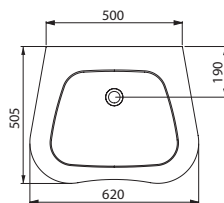
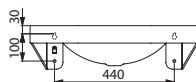

120440

FRAJU wastafel voor mindervaliden RVS 304 mat gepolijst		
Zonder kraangat	120440	€ 540,00
Met kraangat Ø 35 in het midden	121440	€ 540,00

Douchetub voor mindervaliden
Voor inbouw



- Extra platte in te bouwen douchetub.
- **Aangepast voor mensen met beperkte mobiliteit:** extra platte bak.
- **Bacteriostatisch RVS 304.**
- Dikte rvs: 1,5 mm.
- Diepte: 30 mm.
- Hellend vlak.
- Geleverd met afvoerplug 1"1/2 en sifon.
- Antislip bodem.
- Gewicht model 800 × 800: 8,5 kg.
- Gewicht model 900 × 900: 9,5 kg.
- 30 jaar garantie.
- CE markering. Conform de norm EN 14527.

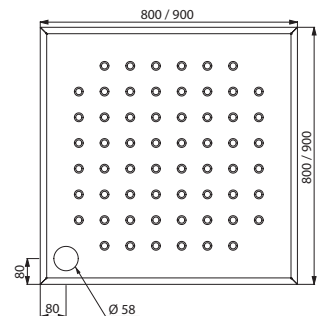

150500/150600

Douchetub voor mindervaliden, inbouw		
RVS 304 mat gepolijst 800 × 800 mm	150500	€ 589,00
RVS 304 mat gepolijst 900 × 900 mm	150600	€ 657,00



Toegankelijkheid en Autonomie NylonClean serie

DOUCHEZITJES
63



GREPEN
EN STEUNEN
67



OPKLAPBARE
GREPEN
69

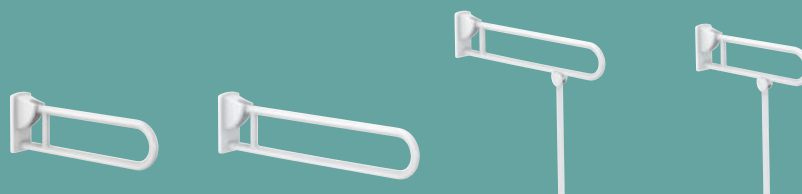

GREPEN
VOOR DOUCHE
70

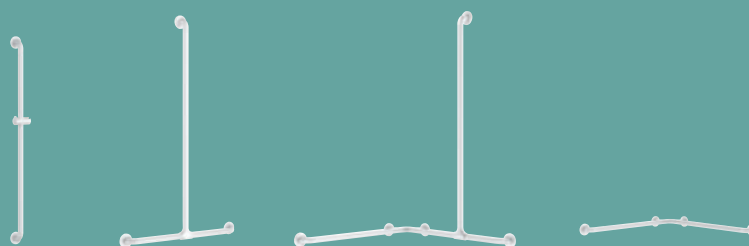

ACCESSOIRES
78





MAXIMALE HYGIËNE EN ERGONOMIE

NylonClean antibacteriële behandeling

De grepen en douchezitjes van het NylonClean assortiment van DELABIE genieten een antibacteriële behandeling.

Deze bescherming tegen schimmel- en bacteriegroei, gecombineerd met een regelmatig reinigingsproces, zorgt voor een optimale hygiëne en bescherming tegen vervuiling.

De werkzame stof wordt tijdens de productie in het materiaal geïntegreerd. De antibacteriële eigenschap kan dus niet afbreken of afslijten in de loop van de tijd door UV-straling of opeenvolgende reiniging met chemicaliën.

DELABIE NylonClean grepen en zitjes zijn uiterst geschikt voor zorginstellingen, rusthuizen en omgevingen gewijd aan patiënten die vaak immuundeficiënt zijn, waardoor ze bijgevolg kwetsbaarder en bijzonder vatbaar zijn voor besmettingen.

De antibacteriële effectiviteit is bewezen door een onafhankelijk laboratorium.

Glanzend slijtvast Nylon

Het Nylon dat gebruikt wordt door DELABIE voor het vervaardigen van de grepen is van zeer hoge kwaliteit. Het oppervlak ervan is homogeen en poriënvrij voor een goede hygiëne en een gemakkelijk onderhoud. In tegenstelling tot andere synthetische materialen is Nylon uiterst slijtvast, warmtebestendig en breukvast.

Nylon beschikt over alle technische eigenschappen die noodzakelijk zijn voor een optimaal gebruik in plaatsen waar strenge hygiëne-eisen van toepassing zijn (ziekenhuizen, woonzorgcentra, scholen, ...).

Bestand tegen chemische producten

De NylonClean producten van DELABIE zijn bestand tegen de chemische producten die gebruikt worden in ziekenhuizen en utiliteiten.

Naadloze rechte delen

Bij het ontwerpen van de grepen uit het NylonClean DELABIE assortiment werd er extra aandacht besteed aan het beperken van koppelstukken. Vooral op de rechte delen, die door middel van extrusie vervaardigd worden en die het vaakst in contact zijn met de handen, wordt zo de ophoping van onzuiverheden en het ontstaan van bacteriehaarden of een zwarte lijn verhinderd.

Aangenaam en warm om aan te raken

Optimale grip

De diameter van 32 mm die gebruikt wordt voor de grepen biedt een optimale grip, ongeacht de gebruiker of de bestemming van het product. Voor utiliteiten of ziekenhuizen is een diameter van 32 mm aanbevolen.

MAXIMALE VEILIGHEID

Test aan meer dan 200 kg

In utiliteiten is het gewicht van de gebruiker onbekend. De geïnstalleerde producten dienen dus bestand te zijn tegen elke omstandigheid.

30 jaar garantie

De grepen en douchezitjes van DELABIE zijn geschikt voor intensief gebruik in alle types utiliteiten of zorginstellingen.

Het gebruikte Nylon is gekleurd in de massa. Een anti UV-behandeling gaat de vroegtijdige veroudering van de producten blootgesteld aan het licht tegen (vergelijking, ...). De NylonClean producten van DELABIE blijven in perfecte staat gedurende hun volledige levensduur.

CE markering

De grepen en douchezitjes van DELABIE zijn CE gemarkeerd conform de richtlijn 93/42/CEE betreffende medische hulpmiddelen en beantwoorden eveneens aan de vereisten opgenomen in de Europese norm EN ISO 21856 « Technische hulpmiddelen voor mindervalide personen ». Dit keurmerk geeft de gebruiker een extra garantie.

Metalen kern

Een corrosiebestendige staalkern van 2 mm dik versterkt de Nylon buis van 3,5 mm. Net zoals andere onderdelen is dit stuk vervaardigd uit slijtvaste technische materialen.

Veilige afstand van 38 mm

Oudere personen of personen met beperkte mobiliteit verliezen gemakkelijk het evenwicht. Dankzij de afstand van 38 mm tussen greep en muur wordt verhinderd dat de voorarm vast komt te zitten. Zo wordt ook het risico op het breken van een vastzittende arm bij een eventuele val beperkt.

Minimale plaats inname

De grepen en steunen nemen, dicht tegen de muur, minder plaats in, waardoor de gebruiker zich gemakkelijker kan verplaatsen in de sanitaire ruimte (douche, toilet, ...) en dus meer bewegingsvrijheid krijgt.

Ook zijn de grepen op deze manier discreet aanwezig.

Verborgene bevestigingen

Alle bevestigingen (afdekplaat met 6 mogelijke bevestigingspunten) zijn verborgen met een Nylon afdekkapje.

EN OOK...

100 % verwisselbaar

De schroefgaten in de bevestigingsplaten van de grepen worden steeds op dezelfde plaats en even groot gemaakt tijdens het productieproces. Indien de greep dient vervangen te worden door een identiek product, is het niet nodig nieuwe bevestigingsgaten te maken in de muur.

100 % recycleerbaar

De grepen zijn vervaardigd uit 100% recycleerbaar materiaal zodat kan worden bijgedragen tot de duurzame ontwikkeling en de bescherming van het leefmilieu.

Volledig assortiment

De diversiteit in het DELABIE aanbod biedt een oplossing voor alle noden en eisen m.b.t. toegankelijkheid en autonomie. Het aanbod sluit perfect aan bij de andere assortimenten van DELABIE.

**TEST AAN MEER DAN 200 KG
30 JAAR GARANTIE
CE MARKERING**

**VEILIGE AFSTAND
VAN 38 MM**
Antibreuk
Minimale plaats inname

**NYLON OMHULSEL
VAN 3,5 MM**

**METALEN KERN
VAN 2 MM**
Hoge weerstand

**VERBORGEN BEVESTIGINGEN
DOOR NYLON AFDEKKAPJE
VAN 1 MM**

**VAST
BEVESTIGINGSPATROON**
100 % verwisselbaar

**ANTIBACTERIËLE
BEHANDELING**

**Nylon
Clean**

**GLANZEND
SLIJTVAST NYLON**
Eenvoudig te reinigen

**BESTAND TEGEN
CHEMISCHE
PRODUCTEN**

**NAADLOZE
RECHTE DELEN**
Geen bacteriehaarden

BUIS Ø 32
Optimale grip

**AANGENAAM
EN WARM CONTACT**

**100 %
RECYCLEERBAAR**

TOEGANKELIJKHEID
NYLON CLEAN



Extra Comfort afneembaar douchezitje **510300N** - Haakse greep 2 muren met verstelbare verticale NylonClean stang **5481N**
Thermostatische mengkraan **H9741** - Glijstuk **510110** - Afneembare verstelbare zeepschaal **510120N** - Handdouche **813**

Extra Comfort afneembaar douchezitje

Op te hangen



Aanvullende producten



Grepen voor douchezitje
(zie pagina's 75 tot 77)

- **Extra Comfort slijtvast douchezitje en rugsteun.**
- **Breed model.**
- Op te hangen aan grepen Ø 32
(zie ref. 5481N, 5490N, 5121N en 50504N pagina's 75 tot 77).
- **Antibacteriële behandeling** van de zitting en de rugleuning: optimale bescherming tegen bacteriegroei.
- **Afneembaar:** beperkt het aantal zitjes in een instelling en biedt de mogelijkheid enkel een zitje te plaatsen wanneer nodig.
Voorbeeld: hotel of ziekenhuis dat tijdelijk een mindervalide persoon herbergt.
- Geschikt voor intensief gebruik in utiliteiten en ziekenhuizen.
- Volle en losklikbare zitting vervaardigd uit polymeer met hoge weerstand.
- Gelijkmatig en poriënvrij oppervlak, onderhoudsvriendelijk en hygiënisch.
- Goed bestand tegen chemische producten (Betadine®...) en reinigingsmiddelen.
- UV-bestendig.
- Aangenaam en warm om aan te raken.
- Structuur in rvs buis Ø 32, bacteriostatisch RVS 304.
- **Regelbare muursteunen voor optimale horizontale plaatsing van het zitje.**
- **Muursteunen met brede steunpunten om de muur te beschermen.**
- Afmetingen: 590 × 420 × 510 mm.
- Getest op meer dan 200 kg. Maximale aanbevolen belasting: 135 kg.
- 30 jaar garantie.
- CE markering.

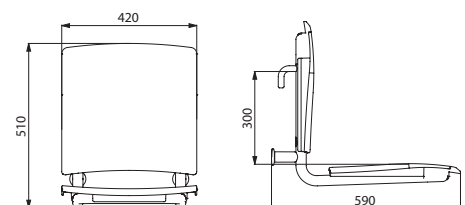

Extra Comfort afneembaar op te hangen douchezitje Structuur rvs wit geëpoxideerd	510300N	€ 622,00
---	---------	----------

510300N

Opklapbaar douchezitje



- Extra Comfort slijtvast douchezitje en rugsteun.
- Breed model.
- Antibacteriële behandeling van de zitting en de rugleuning: optimale bescherming tegen bacteriegroei.
- Blijft in verticale stand staan.
- Afgeremde op- en neerwaartse beweging.
- Geschikt voor intensief gebruik in utiliteiten en ziekenhuizen.
- Volle en losklikbare zitting vervaardigd uit polymeer met hoge weerstand.
- Gelijkmatic en poriënvrij oppervlak, onderhoudsvriendelijk en hygiënisch.
- Goed bestand tegen chemische producten (Betadine®...) en reinigingsmiddelen.
- UV-bestendig.
- Aangenaam en warm om aan te raken.
- Structuur in rvs buis Ø 32, bacteriostatisch RVS 304.
- Verborgene bevestigingen door RVS 304 plaat van 4 mm dik.
- Geleverd met rvs schroeven voor bevestiging in beton.
- Afmetingen zitting: 506 × 420 × 138 mm.
- Afmetingen rugsteun: 56 × 420 × 410 mm.
- Getest op meer dan 200 kg. Maximale aanbevolen belasting: 135 kg.
- 30 jaar garantie.
- CE markering.

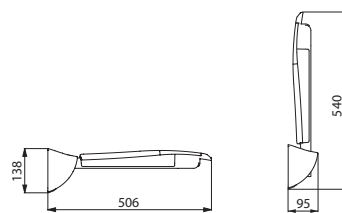

510420N

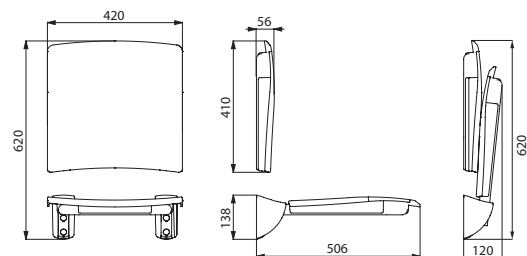

510420N+510429N

Extra Comfort opklapbaar douchezitje - Structuur rvs wit geëpoxeerd		
Zitje	510420N	€ 416,00
Rugsteun	510429N	€ 232,00

Opklapbaar douchezitje met vloersteun



TOEGANKELIJKHEID
NYLON CLEAN

- **Extra Comfort** slijtvast douchezitje en rugsteun.
- **Breed model.**
- **Antibacteriële behandeling** van de zitting en de rugleuning: optimale bescherming tegen bacteriegroei.
- **Blijft in verticale stand staan.**
- **Afgeremde op- en neerwaartse beweging.**
- Geschikt voor intensief gebruik in utiliteiten en ziekenhuizen.
- Volle en losklikbare zitting vervaardigd uit polymeer met hoge weerstand.
- Gelijkmatic en poriënvrij oppervlak, onderhoudsvriendelijk en hygiënisch.
- Goed bestand tegen chemische producten (Betadine®...) en reinigingsmiddelen.
- UV-bestendig.
- Aangenaam en warm om aan te raken.
- Structuur in rvs buis Ø 32, bacteriostatisch RVS 304.
- **Versterkt met een vloersteun** met RVS 304 plooiemechanisme Ø 25.
- Verborgene bevestigingen door RVS 304 plaat van 4 mm dik.
- Geleverd met rvs schroeven voor bevestiging in beton.
- Afmetingen zitting: 506 × 420 × 480 mm.
- Afmetingen rugsteun: 56 × 420 × 410 mm.
- **Getest op meer dan 250 kg. Maximale aanbevolen belasting: 170 kg.**
- 30 jaar garantie.
- CE markering.

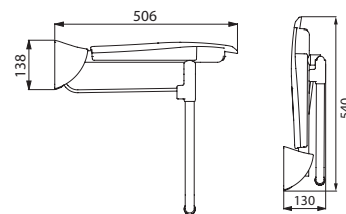

510430N

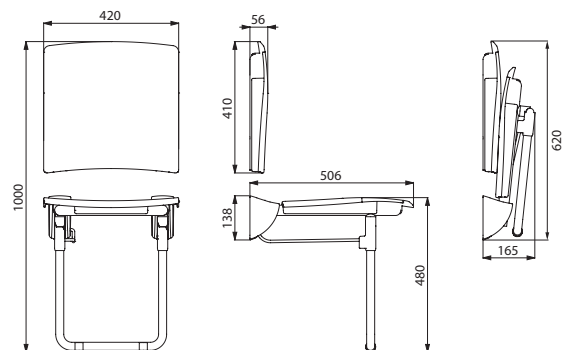

510430N+510429N

Extra Comfort opklapbaar douchezitje met vloersteun - Structuur rvs wit geëpoxeerd		
Zitje met vloersteun	510430N	€ 559,00
Rugsteun	510429N	€ 232,00



Hoeksteun 135° NylonClean **5081N** - Opklapbare NylonClean greep **5164N** - Toiletrolhouder in "U"-vorm **4081N** - Toiletborstelhouder met ergonomische hendel **4051N**
TEMPOFIX 3 voorwandsysteem met TEMPOFLUX 3 zelfsluitende toiletkraan zonder reservoir **564065BE+763000**

Hoeksteun 135°



- Voor toilet, douche of bad.
- Kan gebruikt worden als steun (horizontaal gedeelte) en als greep (gebogen deel 135°).
- Antibacteriële behandeling NylonClean: optimale bescherming tegen bacteriegroei.
- Kan zowel links als rechts gebruikt worden.
- Geschikt voor intensief gebruik in utiliteiten en zorginstellingen.
- Slijtvast polyamide (Nylon): versterkt met corrosiebestendige staalkern van 2 mm dik.
- Gelijkmatic en poriënvrij oppervlak, onderhoudsvriendelijk en hygiënisch.
- Goed bestand tegen chemische producten en reinigingsmiddelen.
- UV-bestendig.
- Aangenaam en warm om aan te raken.
- Afstand tussen greep en muur 38 mm: minimale plaats inname in de ruimte en verhindert eveneens dat de voorarm vast komt te zitten tussen muur en greep.
- 3 bevestigingspunten waardoor de pols niet kan doorschuiven en de installatie vereenvoudigd wordt.
- Verborgene bevestigingen door afdekplaat met 6 bevestigingsgaten, Ø 73.
- Geleverd met rvs schroeven voor bevestiging in beton.
- Afmetingen: 400 × 400 mm of 220 × 220 mm, Ø 32.
- Getest op meer dan 200 kg. Maximale aanbevolen belasting: 135 kg.
- 30 jaar garantie op greep.
- CE markering.

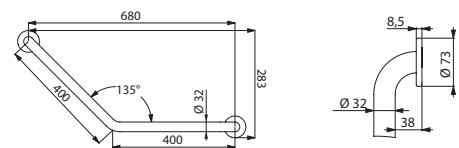

5081N

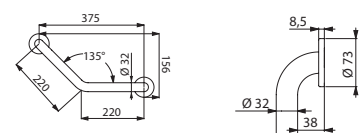

5083N

Hoeksteun 135° Ø 32		
Glanzend slijtvast wit Nylon - 400 × 400 mm	5081N	€ 172,00
Glanzend slijtvast wit Nylon - 220 × 220 mm	5083N	€ 132,00

TOEGANKELIJKHEID
NYLON CLEAN

Rechte greep



- Voor toilet, douche of bad.
- Kan gebruikt worden als steun en als greep.
- Antibacteriële behandeling NylonClean: optimale bescherming tegen bacteriegroei.
- Geschikt voor intensief gebruik in utiliteiten en zorginstellingen.
- Slijtvast polyamide (Nylon): versterkt met corrosiebestendige staalkern van 2 mm dik.
- Gelijkmatic en poriënvrij oppervlak, onderhoudsvriendelijk en hygiënisch.
- Goed bestand tegen chemische producten en reinigingsmiddelen.
- UV-bestendig.
- Aangenaam en warm om aan te raken.
- Afstand tussen greep en muur 38 mm: minimale plaats inname in de ruimte en verhindert eveneens dat de voorarm vast komt te zitten tussen muur en greep.
- Verborgene bevestigingen door afdekplaat met 6 bevestigingsgaten, Ø 73.
- Geleverd met rvs schroeven voor bevestiging in beton.
- Afmetingen: van 300 tot 900 mm, Ø 32.
- Getest op meer dan 200 kg. Maximale aanbevolen belasting: 135 kg.
- 30 jaar garantie op greep.
- CE markering.

Rechte greep Ø 32		
Glanzend slijtvast wit Nylon - 300 mm	5050N	€ 90,00
Glanzend slijtvast wit Nylon - 400 mm	50504N	€ 96,00
Glanzend slijtvast wit Nylon - 500 mm	50505N	€ 106,00
Glanzend slijtvast wit Nylon - 600 mm	50506N	€ 114,00
Glanzend slijtvast wit Nylon - 900 mm	50509N	€ 140,00

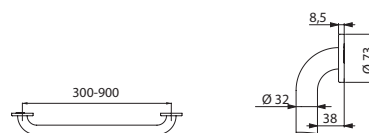

5050N/50504N/50505N/50506N/50509N

Opklapbare greep



- Voor toilet of douche.
- In verticale positie is zijwaartse toegang mogelijk.
- Kan in neergeklapte positie dienen als steun, als greep en als hulpmiddel bij het verplaatsen van een persoon.
- Antibacteriële behandeling NylonClean: optimale bescherming tegen bacteriegroei.
- Afgeremde op- en neerwaartse beweging.
- Blijft in verticale positie staan.
- Geschikt voor intensief gebruik in utiliteiten en zorginstellingen.
- Polyamide (Nylon) en polymeer met hoge weerstand: versterkt met corrosiebestendige staalkern van 2 mm dik.
- Gelijmatig en poriënvrij oppervlak, onderhoudsvriendelijk en hygiënisch.
- Goed bestand tegen chemische producten en reinigingsmiddelen.
- UV-bestendig.
- Aangenaam en warm om aan te raken.
- Verborgen bevestiging met RVS 304 plaat van 4 mm dik.
- Geleverd met rvs schroeven voor bevestiging in beton.
- Modellen met vloersteun: **te gebruiken voor extra versteviging wanneer muurbevestiging alleen niet volstaat.** De vloersteun vouwt zich automatisch op. De hoogte van de vloersteun is regelbaar tussen 760 en 780 mm. Afmetingen: 900, 850 of 650 × 800 × 105 mm, Ø 32.
- Afmetingen zonder vloersteun: 900, 850 of 650 × 230 × 105 mm, Ø 32.
- Getest op meer dan 200 kg. Maximale aanbevolen belasting: 135 kg.
- 30 jaar garantie op greep.
- CE markering.

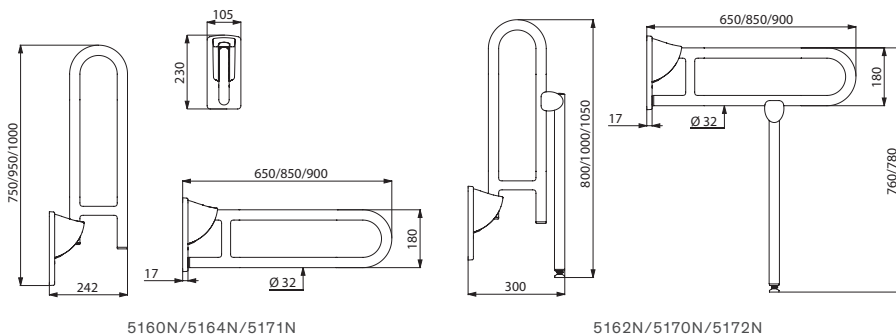

5160N/5164N/5171N

5162N/5170N/5172N

Opklapbare greep Ø 32 zonder vloersteun

Glanzend slijtvast wit Nylon - L. 650 mm	5160N	€ 371,00
Glanzend slijtvast wit Nylon - L. 850 mm	5164N	€ 392,00
Glanzend slijtvast wit Nylon - L. 900 mm	5171N	€ 473,00

Opklapbare greep Ø 32 met vloersteun

Glanzend slijtvast wit Nylon - L. 650 mm	5162N	€ 562,00
Glanzend slijtvast wit Nylon - L. 850 mm	5170N	€ 590,00
Glanzend slijtvast wit Nylon - L. 900 mm	5172N	€ 627,00

Aanvullende producten



Rugsteun voor toilet, toiletrolhouder en spoelbediening voor toilet (zie pagina 79)

Verwant product

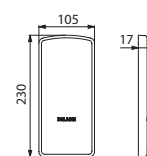

510150N

Afdekplaat

- Verbergt de bevestigingsschroeven wanneer de opklapbare greep niet gemonteerd is.
- Beperkt het aantal grepen in een instelling en biedt de mogelijkheid enkel een greep te plaatsen wanneer nodig.
- Geleverd met rvs schroeven voor bevestiging in beton.
- 30 jaar garantie.

Nylon afdekplaat met bevestigingsplaat	510150N	€ 43,00
---	----------------	----------------

Rechte greep met glijstuk



Aanvullende producten



Verstelbare zeepschaal en handdouche
(zie pagina 78)

- Voor douche of bad.
- Kan gebruikt worden als verticale steun en glijstang voor douche.
- Glijstuk in glanzend slijtvast Nylon met ergonomische greep.
- Kan uitgerust worden met een verstelbare zeepschaal (afzonderlijk te bestellen).
- Antibacteriële behandeling NylonClean: optimale bescherming tegen bacteriegroei.
- Geschikt voor intensief gebruik in utiliteiten en zorginstellingen.
- Slijtvast polyamide (Nylon): versterkt met corrosiebestendige staalkern van 2 mm dik.
- Gelijmatig en poriënvrij oppervlak, onderhoudsvriendelijk en hygiënisch.
- Goed bestand tegen chemische producten en reinigingsmiddelen.
- UV-bestendig.
- Aangenaam en warm om aan te raken.
- Afstand tussen greep en muur 38 mm:
minimale plaats inname in de ruimte en verhindert eveneens dat de voorarm vast komt te zitten tussen muur en greep.
- Verborgene bevestigingen door afdekplaat met 6 bevestigingsgaten, Ø 73.
- Geleverd met rvs schroeven voor bevestiging in beton.
- Hoogte: 1.150 mm, Ø 32.
- Getest op meer dan 200 kg. Maximale aanbevolen belasting: 135 kg.
- 30 jaar garantie op greep.
- CE markering.

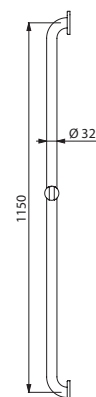
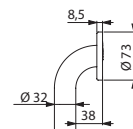

Rechte greep met glijstuk Ø 32 - Glanzend slijtvast wit Nylon	5460N	€ 226,00
---	-------	----------

5460N

Haakse douchegreep



- Voor douche.
- Kan gebruikt worden als steun en greep om recht te blijven staan.
- De verplaatsing in de douche gemakkelijker en veiliger maken.
- Doet dienst als douchestang in combinatie met verstelbare zeepschaal en/of glijstuk voor handdouche.
- Antibacteriële behandeling NylonClean: optimale bescherming tegen bacteriegroei.
- Verticaal gedeelte kan zowel links als rechts gemonteerd worden.
- Geschikt voor intensief gebruik in utiliteiten en zorginstellingen.
- Slijtvast polyamide (Nylon): versterkt met corrosiebestendige staalkern van 2 mm dik.
- Gelijkmatig en poriënvrij oppervlak, onderhoudsvriendelijk en hygiënisch.
- Goed bestand tegen chemische producten en reinigingsmiddelen.
- UV-bestendig.
- Aangenaam en warm om aan te raken.
- Afstand tussen greep en muur 38 mm: minimale plaats inname in de ruimte en verhindert eveneens dat de voorarm vast komt te zitten tussen muur en greep.
- Verborgene bevestigingen door afdekplaat met 6 bevestigingsgaten, Ø 73.
- Geleverd met rvs schroeven voor bevestiging in beton.
- Afmetingen: 1.245 × 570 × 660 mm, Ø 32.
- Getest op meer dan 200 kg. Maximale aanbevolen belasting: 135 kg.
- 30 jaar garantie op greep.
- CE markering.

Aanvullende producten



Glijstuk voor handdouche, verstelbare zeepschaal, handdouche en douchetablet met washandhaakjes (zie pagina's 78 en 79)

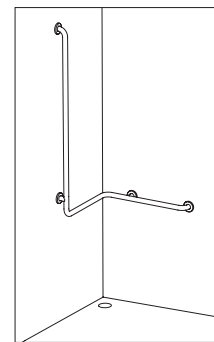

Voorbeeld van installatie in een douche

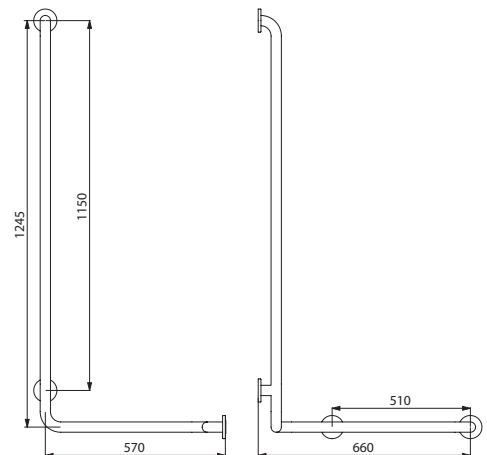
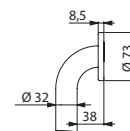

Haakse douchegreep Ø 32 - Glanzend slijtvast wit Nylon	5100N	€ 406,00
--	-------	----------

5100N



Extra Comfort opklapbaar douchezitje **510420N** - Extra Comfort rugsteun **510429N** - SECURITHERM thermostatische mengkraan **H9741**
L-vormige NylonClean greep **5071N** - Glijstuk **510110** - Zeepschaal **510120N** - Kledinghaken **4043N**

L-vormige greep



Aanvullende producten

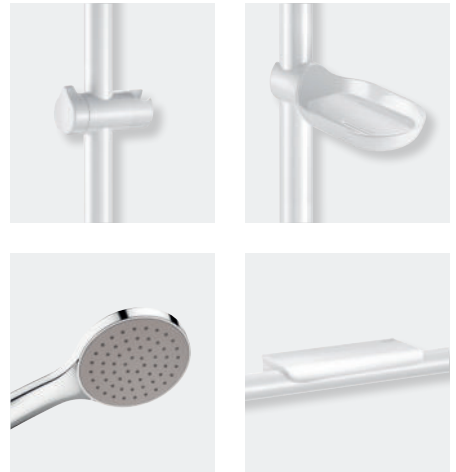

Glijstuk voor handdouche, verstelbare zeepschaal, handdouche en douchetablet met washandhaakjes (zie pagina's 78 en 79)

- Voor douche of bad.
- Steungreep die ervoor zorgt dat men zich op een veilige manier kan verplaatsen in douche of bad.
- Doet dienst als douchestang in combinatie met verstelbare zeepschaal en/of glijstuk voor handdouche.
- Antibacteriële behandeling NylonClean: optimale bescherming tegen bacteriegroei.
- Kan zowel links als rechts geplaatst worden.
- Geschikt voor intensief gebruik in utiliteiten en zorginstellingen.
- Slijtvast polyamide (Nylon): versterkt met corrosiebestendige staalkern van 2 mm dik.
- Gelijkmatic en poriënvrij oppervlak, onderhoudsvriendelijk en hygiënisch.
- Goed bestand tegen chemische producten en reinigingsmiddelen.
- UV-bestendig.
- Aangenaam en warm om aan te raken.
- Afstand tussen greep en muur 38 mm: minimale plaats innname in de ruimte en verhindert eveneens dat de voorarm vast komt te zitten tussen muur en greep.
- Verborgene bevestigingen door afdekplaat met 6 bevestigingsgaten, Ø 73.
- Geleverd met rvs schroeven voor bevestiging in beton.
- Afmetingen: 1.245 of 750 x 450 mm, Ø 32.
- Getest op meer dan 200 kg. Maximale aanbevolen belasting: 135 kg.
- 30 jaar garantie op greep.
- CE markering.

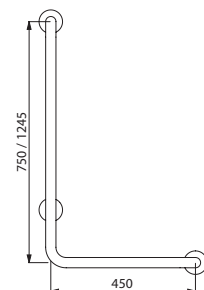
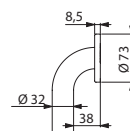

5070N/5071N

L-vormige greep Ø 32		
Glanzend slijtvast wit Nylon - H. 750 mm	5070N	€ 245,00
Glanzend slijtvast wit Nylon - H. 1.245 mm	5071N	€ 298,00

T-vormige greep



Aanvullende producten



Glijstuk voor handdouche, verstelbare zeepschaal, handdouche en douchetablet met washandhaakjes (zie pagina's 78 en 79)

- Voor douche.
- Kan gebruikt worden als steun en greep om recht te blijven staan.
- De verplaatsing in de douche gemakkelijker en veiliger maken.
- Doet dienst als douchestang in combinatie met verstelbare zeepschaal en/of glijstuk voor handdouche.
- Antibacteriële behandeling NylonClean: optimale bescherming tegen bacteriegroei.
- Model met verstelbare verticale stang: plaatsing van de verticale stang is regelbaar bij de installatie. Het is mogelijk de verticale stang naar links of rechts te schuiven in functie van de toepassing (plaatsing van de kraan, diepte van het douchezitje...).
- Geschikt voor intensief gebruik in utiliteiten en zorginstellingen.
- Slijtvast polyamide (Nylon): versterkt met corrosiebestendige staalkern van 2 mm dik.
- Gelijkmatic en poriënvrij oppervlak, onderhoudsvriendelijk en hygiënisch.
- Goed bestand tegen chemische producten en reinigingsmiddelen.
- UV-bestendig.
- Aangenaam en warm om aan te raken.
- Afstand tussen greep en muur 38 mm: minimale plaats innamen in de ruimte en verhindert eveneens dat de voorarm vast komt te zitten tussen muur en greep.
- Verborgene bevestigingen door afdekplaat met 6 bevestigingsgaten, Ø 73.
- Geleverd met rvs schroeven voor bevestiging in beton.
- Afmetingen: 1.150 x 500 mm, Ø 32.
- Getest op meer dan 200 kg. Maximale aanbevolen belasting: 135 kg.
- 30 jaar garantie op greep. CE markering.

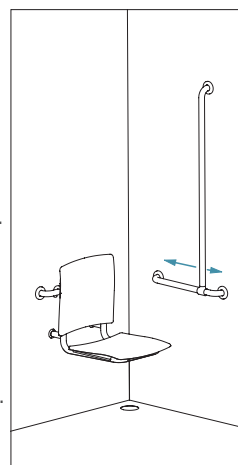

Plaatsing van de verticale stang is regelbaar (ref. 5441N)

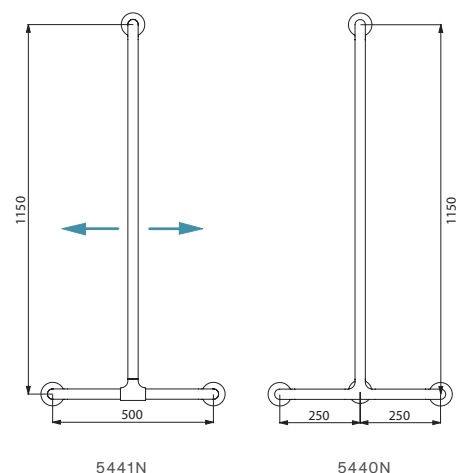
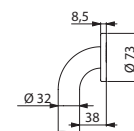

T-vormige greep Ø 32 - Glanzend slijtvast wit Nylon		
Met verstelbare verticale stang	5441N	€ 355,00
Met vaste verticale stang	5440N	€ 327,00

Haakse greep 2 muren met verticale stang

Voor douchezitje



Aanvullende producten



Afneembaar douchezitje (zie pagina 63), glijstuk voor handdouche, verstelbare zeepschaal en douchetablet met washandhaakjes (zie pagina's 78 en 79)

- Voor douche.
- Combineerbaar met afneembaar douchezitje (afzonderlijk te bestellen).
- Kan gebruikt worden als steun en greep om recht te blijven staan.
- De verplaatsing in de douche gemakkelijker en veiliger maken.
- Doet dienst als douchestang in combinatie met verstelbare zeepschaal en/of glijstuk voor handdouche.
- Antibacteriële behandeling NylonClean: optimale bescherming tegen bacteriegroei.
- Model met verstelbare verticale stang: **plaatsing van de verticale stang is regelbaar bij de installatie**. Het is mogelijk de verticale stang naar links of rechts te schuiven in functie van de toepassing (plaatsing van de kraan, diepte van het douchezitje, ...).
- Kan zowel links als rechts geplaatst worden.
- Geschikt voor intensief gebruik in utiliteiten en zorginstellingen.
- Slijtvast polyamide (Nylon): versterkt met corrosiebestendige staalkern van 2 mm dik.
- Gelijkmatic en poriënvrij oppervlak, onderhoudsvriendelijk en hygiënisch.
- Goed bestand tegen chemische producten en reinigingsmiddelen.
- UV-bestendig. Aangenaam en warm om aan te raken.
- Afstand tussen greep en muur 38 mm: minimale plaats innname in de ruimte en verhindert eveneens dat de voorarm vast komt te zitten tussen muur en greep.
- Verborgene bevestigingen door afdekplaat met 6 bevestigingsgaten, Ø 73.
- Geleverd met rvs schroeven voor bevestiging in beton.
- Afmetingen: 1.150 × 750 × 750 mm, Ø 32.
- Getest op meer dan 200 kg. Maximale aanbevolen belasting: 135 kg.
- 30 jaar garantie op greep. CE markering.

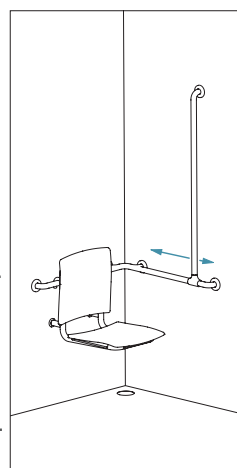

Plaatsing van de verticale stang regelbaar links of rechts (ref. 5481N)

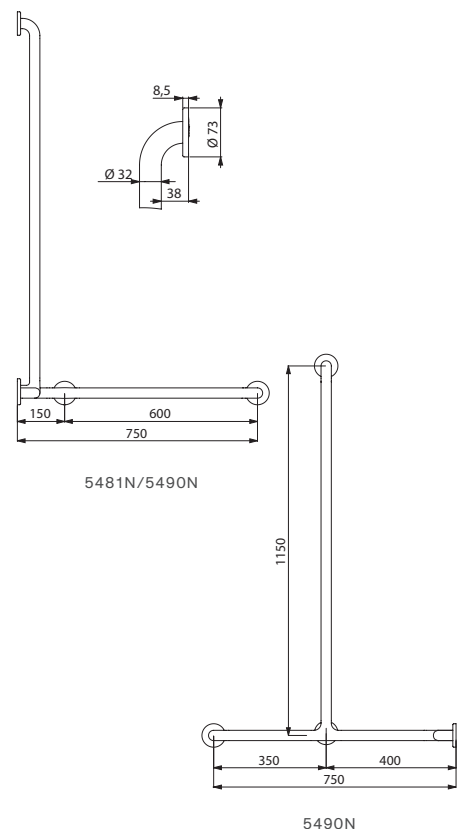

Haakse greep 2 muren Ø 32 - Glanzend slijtvast wit Nylon - Voor douchezitje		
Met verstelbare verticale stang	5481N	€ 528,00
Met vaste verticale stang	5490N	€ 476,00

Hoeksteun voor 2 muren

Voor douchezitje



- Voor toilet, douche of bad.
- Combineerbaar met afneembaar douchezitje (afzonderlijk te bestellen).
- Kan gebruikt worden als steun en greep om recht te blijven staan.
- De verplaatsing in de douche gemakkelijker en veiliger maken, vergemakkelijkt het in- en uitstappen van het bad.
- In geval van een toilet met inbouwreservoir of met directe spoeling zonder reservoir, vergemakkelijkt deze greep het verplaatsen van een persoon van een rolstoel naar het toilet.
- Antibacteriële behandeling NylonClean: optimale bescherming tegen bacteriegroei.
- Geschikt voor intensief gebruik in utiliteiten en zorginstellingen.
- Slijtvast polyamide (Nylon): versterkt met corrosiebestendige staalkern van 2 mm dik.
- Gelijmatig en poriënvrij oppervlak, onderhoudsvriendelijk en hygiënisch.
- Goed bestand tegen chemische producten en reinigingsmiddelen.
- UV-bestendig.
- Aangenaam en warm om aan te raken.
- Afstand tussen greep en muur 38 mm: minimale plaats innamen in de ruimte en verhindert eveneens dat de voorarm vast komt te zitten tussen muur en greep.
- Verborgene bevestigingen door afdekplaat met 6 bevestigingsgaten, Ø 73.
- Geleverd met rvs schroeven voor bevestiging in beton.
- Afmetingen: 750 × 750 mm, Ø 32.
- Getest op meer dan 200 kg. Maximale aanbevolen belasting: 135 kg.
- 30 jaar garantie op greep.
- CE markering.

Aanvullende producten



Afneembaar douchezitje (zie pagina 63) en douchetablet met washandhaakjes (zie pagina 79)

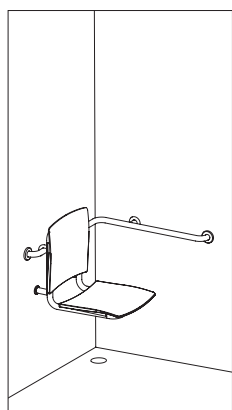

Voorbeeld van installatie in een douche

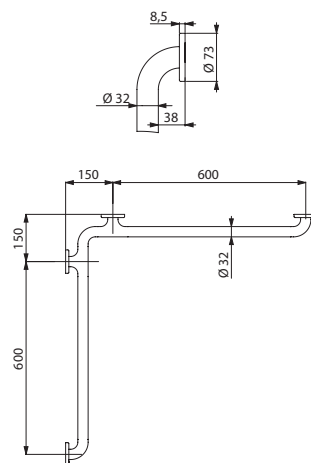

5121N

Hoeksteun voor 2 muren Ø 32
Glanzend slijtvast wit Nylon - Voor douchezitje

5121N

€ 302,00

Rechte greep

Voor douchezitje



- Voor douche.
- Combineerbaar met afneembaar douchezitje (afzonderlijk te bestellen).
- Kan gebruikt worden als steun en greep om recht te blijven staan.
- De verplaatsing in de douche gemakkelijker en veiliger maken.
- Antibacteriële behandeling NylonClean: optimale bescherming tegen bacteriegroei.
- Geschikt voor intensief gebruik in utiliteiten en zorginstellingen.
- Slijtvast polyamide (Nylon): versterkt met corrosiebestendige staalkern van 2 mm dik.
- Gelijkmatic en poriënvrij oppervlak, onderhoudsvriendelijk en hygiënisch.
- Goed bestand tegen chemische producten en reinigingsmiddelen.
- UV-bestendig.
- Aangenaam en warm om aan te raken.
- Afstand tussen greep en muur 38 mm: minimale plaats innname in de ruimte en verhindert eveneens dat de voorarm vast komt te zitten tussen muur en greep.
- Verborgene bevestigingen door afdekplaat met 6 bevestigingsgaten, Ø 73.
- Geleverd met rvs schroeven voor bevestiging in beton.
- Afmetingen: 400 mm, Ø 32.
- Getest op meer dan 200 kg. Maximale aanbevolen belasting: 135 kg.
- 30 jaar garantie op greep.
- CE markering.

Aanvullend product



Afneembaar douchezitje (zie pagina 63)

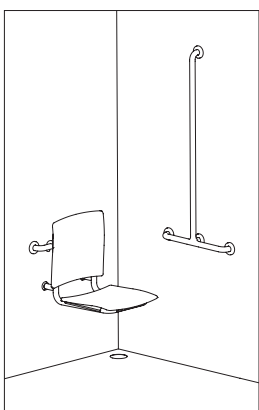

Voorbeeld van installatie in een douche

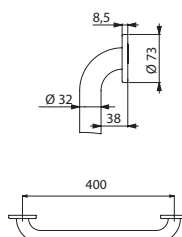

50504N

Rechte greep Ø 32 - Glanzend slijtvast wit Nylon - Voor douchezitje	50504N	€ 96,00
---	--------	---------

Glijstuk voor handdouche



- Slijtvast polyamide (Nylon).
- Houder voor verstelbare handdouche.
- Ergonomische hendel.
- Voor greep $\varnothing 32$.
- 30 jaar garantie.

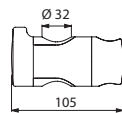

510110

Glijstuk voor handdouche Glanzend slijtvast wit Nylon	510110	€ 44,00
--	--------	---------

Afneembare verstelbare zeepschaal



- Slijtvast polyamide (Nylon).
- Schaal geschikt voor het plaatsen van een douchegel of zeep.
- Voor grepen $\varnothing 25$ en $\varnothing 32$.
- 30 jaar garantie.

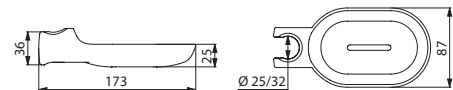

510120N

Afneembare zeepschaal Glanzend slijtvast wit Nylon	510120N	€ 25,00
---	---------	---------

Handdouche



- Handdouche M1/2" in verchromd ABS.
- 1 straalstand: regenstraal.
- Met manueel kalkwerend systeem.
- 30 jaar garantie.

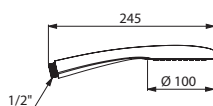

815

Handdouche met regenstraal	815	€ 35,00
----------------------------	-----	---------

Opvangkraag voor handdouche



- Voor douchestang $\varnothing 25$ tot 35 mm en doucheslang.
- **Opvangkraag:** verhindert dat de handdouche in contact komt met de vloer of de hevel (bron van bacteriehaarden).
- 30 jaar garantie.

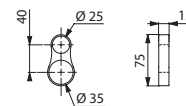

830

Transparante opvangkraag voor handdouche	830	€ 10,00
--	-----	---------

Douchetablet voor greep



- Wordt tegen de muur en op de greep geplaatst.
- **Antidiefstal bevestigingssysteem.**
- Geschikt voor het plaatsen van een douchegel of zeep.
- **2 haakjes voor washandjes.**
- 30 jaar garantie.

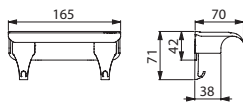

511922W

Douchetablet voor greep - Wit	511922W	€ 35,00
-------------------------------	---------	---------

Toiletrolhouder voor greep

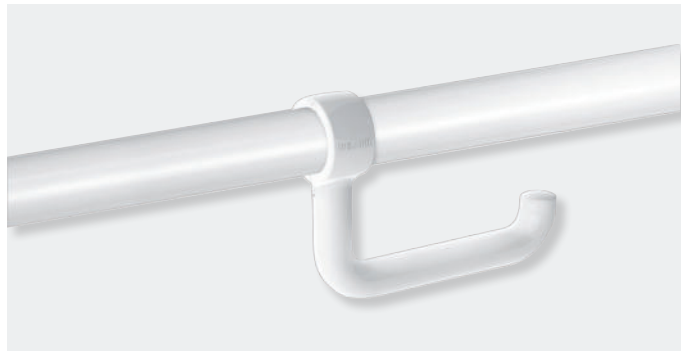

- Voor toiletpapier op rol.
- Slijtvast polyamide (Nylon).
- Installatie zonder de opklapbare greep te verwijderen.
- Antidiefstal vergrendeling.
- Antirotatiedichting.
- **Voor grepen Ø 32 tot Ø 34.**
- 30 jaar garantie.

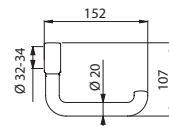

510081N

Toiletrolhouder voor greep Glanzend slijtvast wit Nylon	510081N	€ 38,00
--	---------	---------

Spelbediening voor montage op greep



- Radiogestuurde bediening voor toiletspoeling.
- Spoeling d.m.v. draadloze radiotransmissie (frequentie van 868,4 MHz).
- Laat een spoeling in zithouding toe.
- Compatibel met de radiogestuurde systemen voor toiletspoeling van Geberit, Grohe, Sanit, Tece, Viega, enz.
- Voor grepen Ø 25 tot Ø 34.
- 30 jaar garantie.

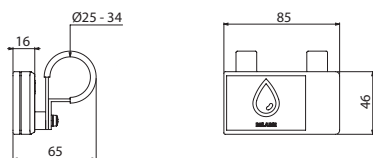

510140

Spelbediening voor montage op greep	510140	€ 511,00
-------------------------------------	--------	----------

Comfortabele rugsteun voor toilet



- Soepele rugsteun in zwart polyurethaan.
- Buis in slijtvast polyamide (Nylon) Ø 32.
- Verborgene bevestigingen door afdekplaat met 6 bevestigingsgaten, Ø 73.
- Afmetingen: 150 × 575 × 173 mm.
- 30 jaar garantie.
- CE markering.

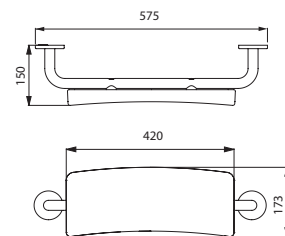

510629N

Comfortabele rugsteun voor toilet Glanzend slijtvast wit Nylon	510629N	€ 257,00
---	---------	----------

Toiletborstelhouder

Met antidiefstal bevestigingssysteem en **lange hendel**



- Slijtvast polyamide (Nylon).
- **Ergonomische lange hendel**: vereenvoudigt het gebruiksgemak voor personen in een rolstoel of die zich moeilijk kunnen bukken.
- Gemakkelijk te reinigen: kunststof houder langs boven afneembaar.
- **Kunststof houder met reservoir**: zo wordt vermeden dat de borstel in afvalwater blijft staan en worden spatten bij een volgend gebruik vermeden.
- Muurbevestiging met **antidiefstal bevestigingssysteem**.
- Hoogte: 515 mm.
- 30 jaar garantie.

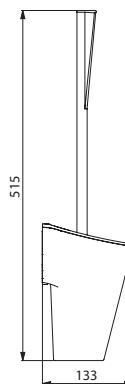

4051N

Toiletborstelhouder in glanzend slijtvast wit Nylon met lange hendel - Antidiefstal systeem	4051N	€ 91,00
---	-------	---------

Houder voor reserve rol toiletpapier



- Slijtvast polyamide (Nylon).
- Buis Ø 32.
- **Verborgene bevestigingen**.
- 30 jaar garantie.

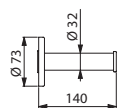

4070N

Houder voor reserve rol toiletpapier Glanzend slijtvast wit Nylon	4070N	€ 50,00
--	-------	---------

Toiletrolhouder in U-vorm

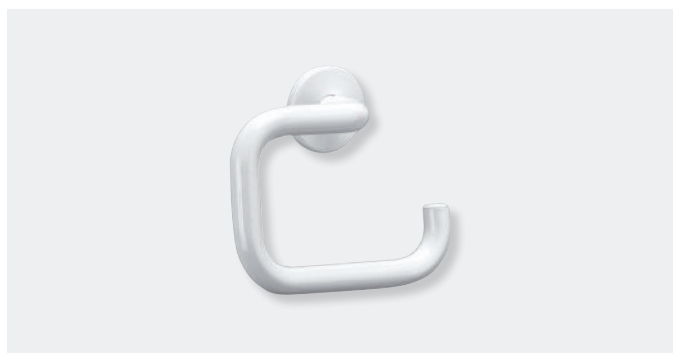

- Slijtvast polyamide (Nylon).
- Buis Ø 20.
- **Verborgene bevestigingen**.
- 30 jaar garantie.

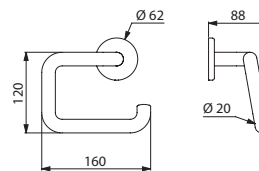

4081N

Toiletrolhouder in U-vorm Glanzend slijtvast wit Nylon	4081N	€ 28,00
---	-------	---------

Kledinghaak

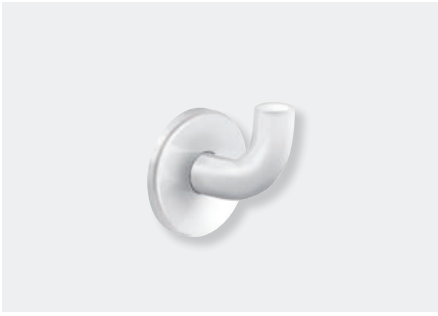

- Slijtvast polyamide (Nylon).
- Buis Ø 20.
- **Verborgene bevestigingen.**
- 30 jaar garantie.

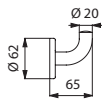

4043N

Kledinghaak - Glanzend slijtvast wit Nylon	4043N	€ 14,00
--	-------	---------

Dubbele kledinghaak



- RVS 304 wit geëpoxeerd.
- Buis Ø 20, dikte 1 mm.
- **Verborgene bevestigingen.**
- 30 jaar garantie.

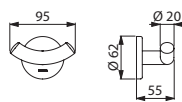

4042W

Dubbele kledinghaak RVS 304 wit geëpoxeerd	4042W	€ 37,00
--	-------	---------

Kledinghaak

Enkel of dubbel

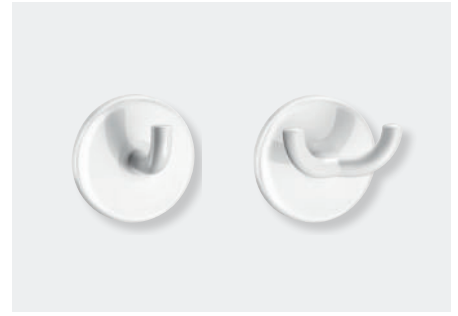

- Slijtvast polyamide (Nylon).
- Buis Ø 10.
- **Verborgene bevestigingen.**
- 30 jaar garantie.



510043N

510042N

Kledinghaak - Glanzend slijtvast wit Nylon		
Enkel	510043N	€ 10,00
Dubbel	510042N	€ 11,00

MINERALCAST wastafel voor mindervaliden



MINERALCAST wastafel voor mindervaliden wandmodel met kraangat Ø 35 in het midden	132306	€ 875,00
---	--------	----------

- Wastafel te bevestigen aan de muur, 785 × 545 × 170 mm.
- **Met geïntegreerde zijsteunen**, die kunnen gebruikt worden als grepen of als handdoekdragers.
- MINERALCAST: samengesteld materiaal op basis van natuurlijke mineralen en polyesterhars.
- **Ondiepe wastafel, geschikt voor rolstoelgebruikers of zittende personen.**
- Homogeen oppervlak, zonder poreusheid, voor een gemakkelijke reiniging.
- Wastafel gegoten in één stuk, zonder lasnaden, voor een eenvoudig onderhoud en een betere hygiëne.
- Aangenaam om aan te raken.
- Zonder overloop.
- Bevestigingen meegeleverd.
- Gewicht: 21,5 kg.
- 30 jaar garantie.
- CE markering. Conform de norm EN 14688.

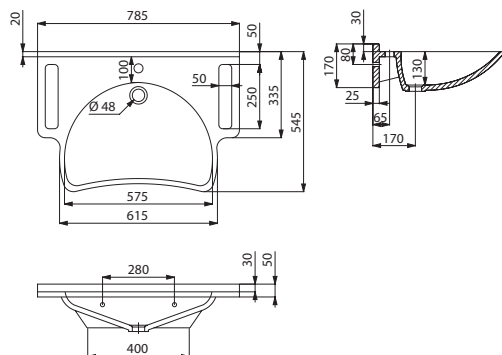

132306



Kantelbare spiegel met ergonomische lange hendel



- **Voor gemengd gebruik:** kan zowel zittend als staand gebruikt worden.
- **Ergonomische lange hendel die een rolstoelgebruiker of zittende persoon toelaat de spiegel naar zich toe te kantelen.**
- Nylon hendel met antibacteriële behandeling: optimale bescherming tegen bacteriegroei.
- **Gemakkelijk en snel te plaatsen** door eenvoudig vast te klikken.
- **Antidiefstal bevestigingssysteem.**
- Hendel in glanzend slijtvast wit Nylon.
- Spiegel vervaardigd uit veiligheidsglas van 6 mm.
- Kan tot 20° gekanteld worden.
- Afmetingen van de spiegel: 500 × 600 mm.
- 30 jaar garantie.

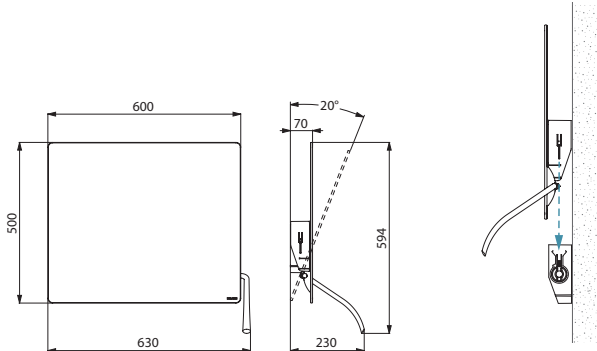

510201N

Kantelbare spiegel met ergonomische lange hendel Slijtvast wit Nylon	510201N	€ 355,00
---	---------	----------

Andere spiegelmodellen en spiegelbevestigingen zie pagina's 139-141.

Kantelbare spiegel met greep



- **Voor gemengd gebruik:** kan zowel zittend als staand gebruikt worden.
- **Greep die het kantelen van de spiegel naar een rolstoelgebruiker of zittende persoon toelaat.**
- Nylon hendel met antibacteriële behandeling: optimale bescherming tegen bacteriegroei.
- **Gemakkelijk en snel te plaatsen** door eenvoudig vast te klikken.
- **Antidiefstal bevestigingssysteem.**
- Greep in glanzend slijtvast wit Nylon.
- Spiegel vervaardigd uit veiligheidsglas van 6 mm.
- Kan tot 20° gekanteld worden.
- Afmetingen van de spiegel: 500 × 600 mm.
- 30 jaar garantie.

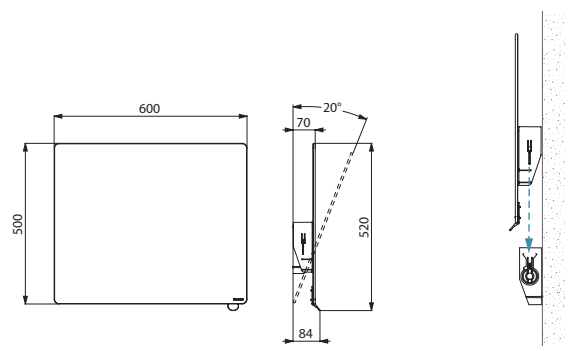

510202N

Kantelbare spiegel met greep Slijtvast wit Nylon	510202N	€ 308,00
---	---------	----------

Andere spiegelmodellen en spiegelbevestigingen zie pagina's 139-141.



DELABIE

Toegankelijkheid en Autonomie

Basic en ECO series

DOUCHEZITJES
EN KRUK
87

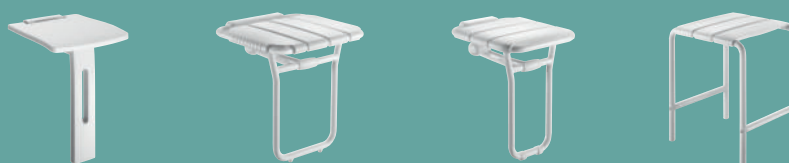

BASIC WITTE
GREPEN
90

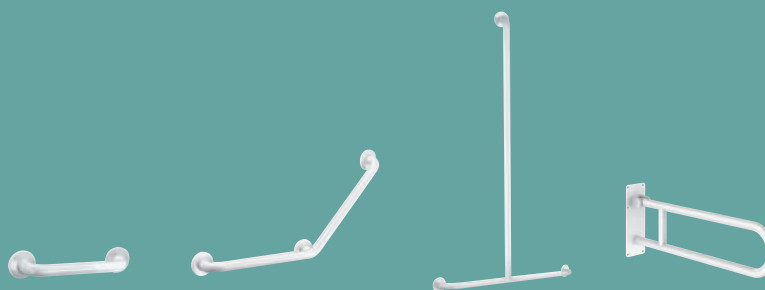

BASIC MAT
GEPOLIJSTE
GREPEN
93



ECO GREPEN
94





Basic+ opklapbaar douchezitje met vloersteun



- **Volle zitting met antislip oppervlak.**
- **Opklapbaar:** blijft in verticale stand staan, met afgeremde op- en neerwaartse beweging.
- Zitje eenvoudig te installeren en te onderhouden.
- Inklapbare vloersteun met plooiemechanisme.
- Structuur in witte aluminium buis $\varnothing 25 \times 2$ mm.
- **Verborgene bevestigingen.**
- Afmetingen: $410 \times 360 \times 480$ mm.
- Plaats inname in opgeklapte toestand: 85×562 mm.
- Zithoogte: 480 mm.
- Getest op meer dan 200 kg. Aanbevolen maximale toelaatbare belasting: 135 kg.
- 30 jaar garantie.
- CE markering.

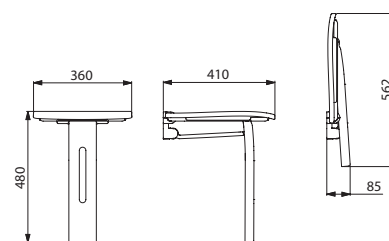

Basic+ opklapbaar douchezitje met vloersteun	510405	€ 177,00
--	--------	----------

510405



ALU opklapbaar douchezitje 510400 - Hoeksteun 135° 35082W - SECURITHERM thermostatisch zelfsluitend douchepaneel 792320

ALU opklapbaar douchezitje met vloersteun



- **Opklapbaar:** blijft in verticale stand staan, met afgeremde op- en neerwaartse beweging.
- **Brede comfortabele kunststof steunlatten, gemakkelijk in onderhoud.**
- Inklapbare vloersteun met plooiemechanisme.
- Structuur in witte aluminium buis Ø 25 × 2 mm.
- **Verborgene bevestigingen.**
- **Breed model:** 430 × 465 × 480 mm. Plaats inname in opgeklapte toestand: 82 × 565 mm. Hoogte van de vloersteun is 8 mm regelbaar.
- **Zijdelingse ergonomische antislip grepen.**
- **Standaard model:** 407 × 360 × 480 mm. Plaats inname in opgeklapte toestand: 82 × 545 mm.
- Zithoogte: 480 mm.
- Geleverd met rvs schroeven voor bevestiging in beton.
- Getest op meer dan 200 kg.
- Maximale aanbevolen belasting: 135 kg.
- 30 jaar garantie.
- CE markering.

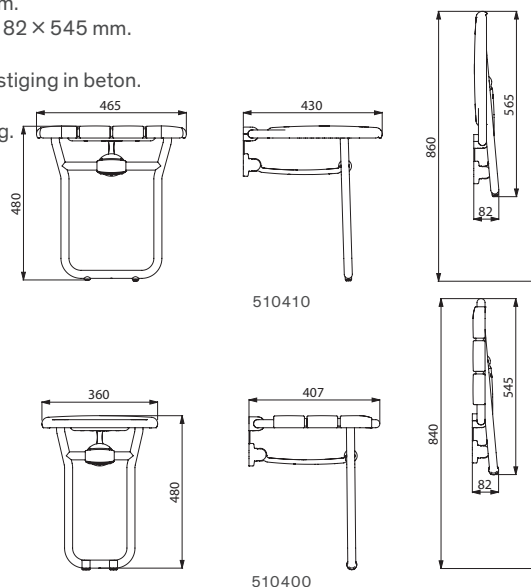

ALU opklapbaar douchezitje met vloersteun

Breed model	510410	€ 250,00
Standaard model	510400	€ 195,00

ALU douchekruk



- **Brede comfortabele kunststof steunlatten, gemakkelijk in onderhoud.**
- Structuur in witte aluminium buis Ø 25 × 2 mm.
- Afmetingen: 400 × 360 × 480 mm.
- Zithoogte: 480 mm.
- Getest op meer dan 200 kg.
- Maximale aanbevolen belasting: 135 kg.
- Poten met kunststof beschermkapjes.
- 30 jaar garantie.

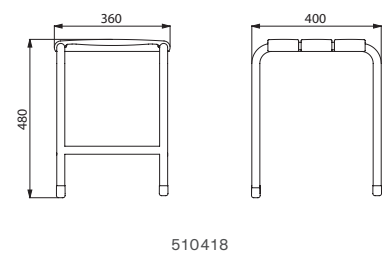

ALU kruk	510418	€ 182,00
----------	--------	----------

Rechte Basic greep wit geëpoxeerd

Buis Ø 32



- Rvs wit geëpoxeerd.
- Bevestiging a.d.h.v. plaat met 3 bevestigingsgaten, verborgen.
- 30 jaar garantie.
- CE markering.

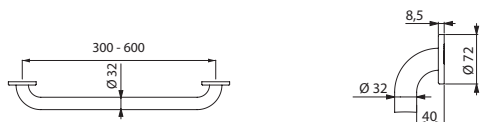

35050W/350504W/350505W/350506W

Rechte Basic greep Ø 32		
Rvs wit geëpoxeerd - 300 mm	35050W	€ 42,00
Rvs wit geëpoxeerd - 400 mm	350504W	€ 48,00
Rvs wit geëpoxeerd - 500 mm	350505W	€ 56,00
Rvs wit geëpoxeerd - 600 mm	350506W	€ 65,00

Basic hoeksteun 135° wit geëpoxeerd

Buis Ø 32



- Rvs wit geëpoxeerd.
- **3 bevestigingspunten waardoor de pols niet kan doorschuiven en de installatie vereenvoudigd wordt.**
- Bevestiging a.d.h.v. plaat met 3 bevestigingsgaten, verborgen.
- Afmetingen: 400 x 400 mm.
- 30 jaar garantie.
- CE markering.

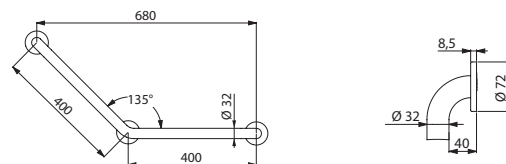

35082W

Basic hoeksteun 135° Ø 32 - Rvs wit geëpoxeerd	35082W	€ 87,00
---	---------------	----------------

T-vormige Basic greep wit geëpoxeerd

Buis Ø 32



- Rvs wit geëpoxeerd.
- Bevestiging a.d.h.v. plaat met 3 bevestigingsgaten, verborgen.
- Afmetingen: 1.150 x 500 mm.
- 30 jaar garantie.
- CE markering.

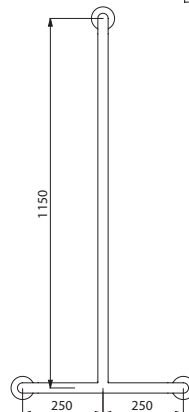
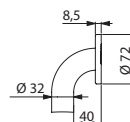

35440W

T-vormige Basic greep Ø 32 - Rvs wit geëpoxeerd	35440W	€ 166,00
--	---------------	-----------------



Glijstuk voor handdouche en verstelbare zeepschaal (zie pagina 91)

Haakse Basic greep 2 muren wit geëpoxideerd met verstelbare verticale stang

Buis $\varnothing 32$



- Rvs wit geëpoxideerd.
- **Plaatsing van de verticale stang is regelbaar bij de installatie:** het is mogelijk de verticale stang naar links of rechts te schuiven.
- Kan zowel links als rechts geplaatst worden.
- Bevestiging a.d.h.v. plaat met 3 bevestigingsgaten, verborgen.
- Afmetingen: 1.150 x 750 x 750 mm.
- 30 jaar garantie.
- CE markering.

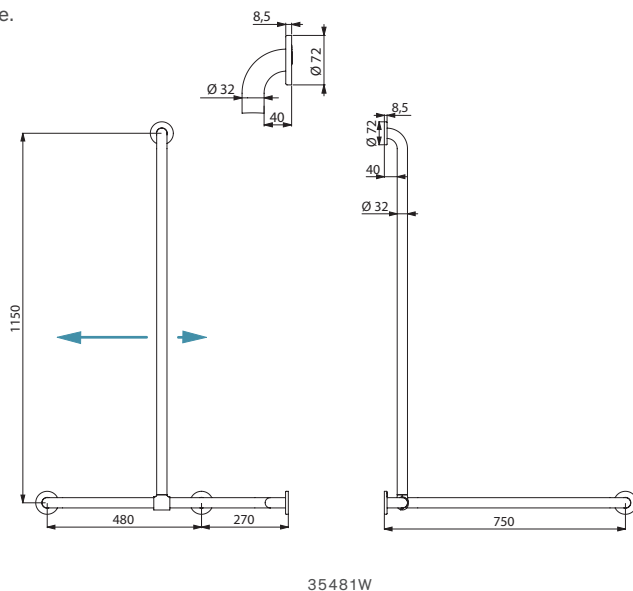

35481W

Haakse Basic greep 2 muren met verstelbare verticale stang $\varnothing 32$ Rvs wit geëpoxideerd	35481W	€ 243,00
---	--------	----------

Verwante producten

Glijstuk voor handdouche



- Slijtvast polyamide (Nylon).
- Houder voor verstelbare handdouche.
- Ergonomische hendel.
- **Voor greep $\varnothing 32$.**
- 30 jaar garantie.

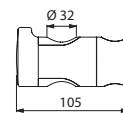

510110

Glijstuk in glanzend slijtvast wit Nylon	510110	€ 44,00
--	--------	---------

Afneembare verstelbare zeepschaal



- Slijtvast polyamide (Nylon).
- Schaal geschikt voor het plaatsen van een douchegel of zeep.
- **Voor grepen $\varnothing 25$ en $\varnothing 32$.**
- 30 jaar garantie.

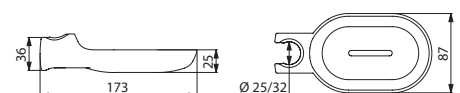

510120N

Afneembare zeepschaal in glanzend slijtvast wit Nylon	510120N	€ 25,00
---	---------	---------

Opklapbare Basic greep wit geëpoxeerd

Buis Ø 32

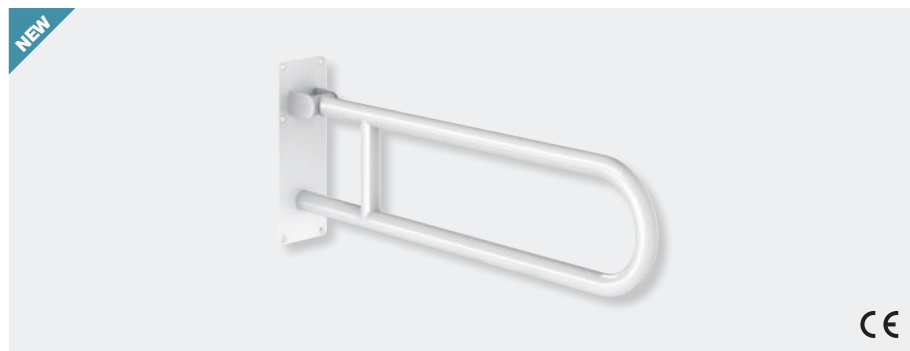

- Rvs wit geëpoxeerd.
- Bevestiging a.d.h.v. plaat met 6 bevestigingsgaten, zichtbaar.
- Afmetingen: 760 of 900 × 300 × 100 mm.
- **Dikte van de bevestigingsplaat: 3,5 mm.**
- 30 jaar garantie.
- CE markering.

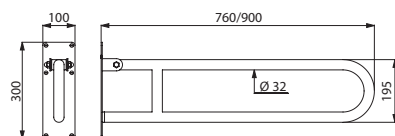

511516W

Opklapbare Basic greep Ø 32

Rvs wit geëpoxeerd - 760 mm	511516W	€ 203,00
Rvs wit geëpoxeerd - 900 mm	511519W	€ 246,00

Verwant product

Toiletrolhouder voor greep

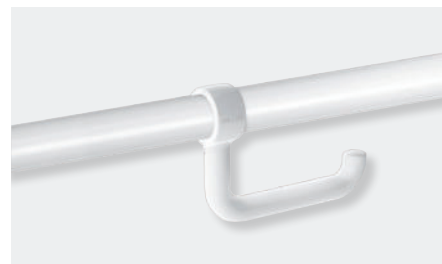

- Voor toilet papier op rol.
- Slijtvast polyamide (Nylon).
- Installatie zonder de opklapbare greep te verwijderen.
- Antidiefstal vergrendeling.
- Antirotatiepen.
- **Voor grepen Ø 32 tot Ø 34.**
- 30 jaar garantie.

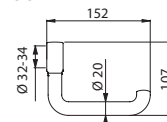

510081N

Toiletrolhouder voor greep in glanzend slijtvast wit Nylon

510081N

€ 38,00

Opklapbare Basic greep wit geëpoxeerd

Buis Ø 32, met vloersteun



- Rvs wit geëpoxeerd.
- Bevestiging a.d.h.v. plaat met 6 bevestigingsgaten, zichtbaar.
- Met vloersteun die zich automatisch opvouwt, voor extra versterking wanneer muurbevestiging alleen niet volstaat.
- Afmetingen: 760 of 900 × 815 × 100 mm.
- De hoogte van de vloersteun is regelbaar tussen 760 en 780 mm.
- **Dikte van de bevestigingsplaat: 3,5 mm.**
- 30 jaar garantie.
- CE markering.



Toiletrolhouder (zie hierboven)

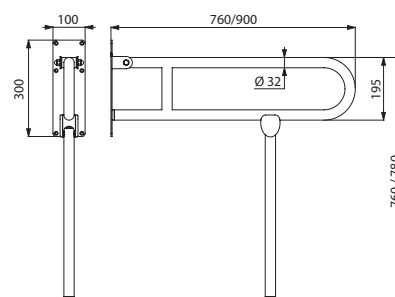

511517W/511518W

Opklapbare Basic greep Ø 32 met vloersteun

Rvs wit geëpoxeerd - 760 mm	511517W	€ 331,00
Rvs wit geëpoxeerd - 900 mm	511518W	€ 361,00

Rechte Basic greep mat gepolijst

Buis Ø 32



- RVS 304 mat gepolijst.
- Bevestiging a.d.h.v. plaat met 3 bevestigingsgaten, verborgen.
- 30 jaar garantie.
- CE markering.

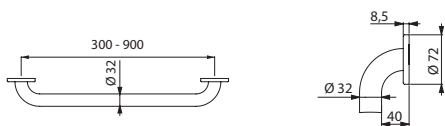

35050S/350504S/350505S/350506S/350508S/350509S

Rechte Basic greep Ø 32		
RVS 304 mat gepolijst - 300 mm	35050S	€ 50,00
RVS 304 mat gepolijst - 400 mm	350504S	€ 56,00
RVS 304 mat gepolijst - 500 mm	350505S	€ 61,00
RVS 304 mat gepolijst - 600 mm	350506S	€ 67,00
RVS 304 mat gepolijst - 800 mm	350508S	€ 79,00
RVS 304 mat gepolijst - 900 mm	350509S	€ 85,00

Basic hoeksteun 135° mat gepolijst

Buis Ø 32



- RVS 304 mat gepolijst.
- 3 bevestigingspunten waardoor de pols niet kan doorschuiven en de installatie vereenvoudigd wordt.
- Bevestiging a.d.h.v. plaat met 3 bevestigingsgaten, verborgen.
- Afmetingen: 400 x 400 mm.
- 30 jaar garantie.
- CE markering.

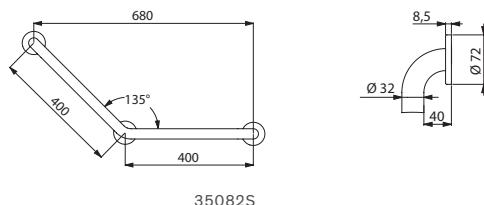

35082S

Basic hoeksteun 135° Ø 32 RVS 304 mat gepolijst	35082S	€ 89,00
--	--------	---------

Opklapbare Basic greep mat gepolijst

Buis Ø 32

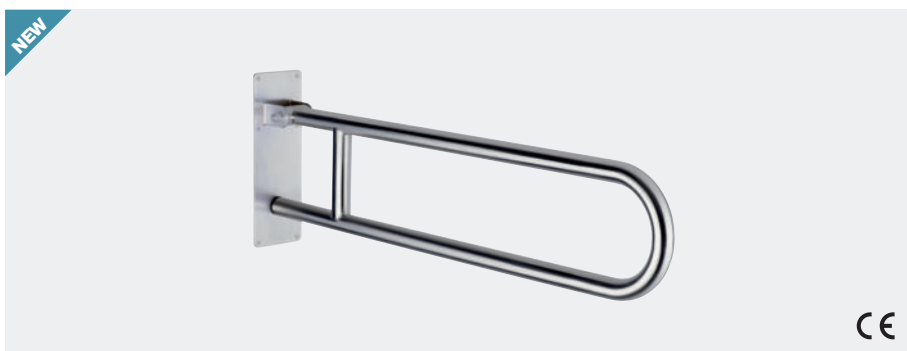

- RVS 304 mat gepolijst.
- Bevestiging a.d.h.v. plaat met 6 bevestigingsgaten, zichtbaar.
- Afmetingen: 850 of 900 x 300 x 100 mm.
- Dikte van de bevestigingsplaat: 3,5 mm.
- 30 jaar garantie.
- CE markering.

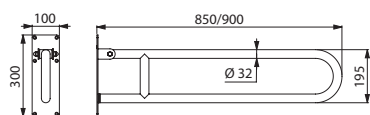

35164S/35169S

Opklapbare Basic greep Ø 32		
RVS 304 mat gepolijst - 850 mm	35164S	€ 264,00
RVS 304 mat gepolijst - 900 mm	35169S	€ 290,00

Verwant product

Toiletrolhouder voor greep

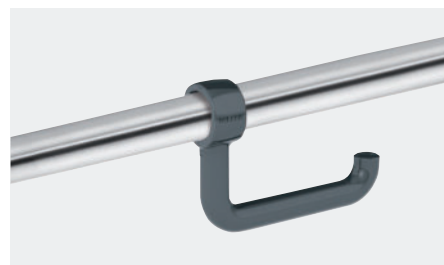

- Voor toilet papier op rol.
- Slijtvast polyamide (Nylon).
- Installatie zonder de opklapbare greep te verwijderen.
- Antidiefstal vergrendeling.
- Antirotatiepen.
- Voor grepen Ø 32 tot Ø 34.
- 30 jaar garantie.

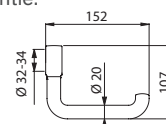

510081

Toiletrolhouder voor greep - Glanzend slijtvast antraciet grijs Nylon	510081	€ 38,00
---	--------	---------

Rechte ECO greep glanzend gepolijst

Buis Ø 25



- RVS 304 glanzend gepolijst.
- Bevestiging a.d.h.v. plaat met 3 bevestigingsgaten, zichtbaar.
- 30 jaar garantie.

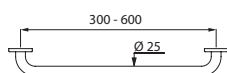

530/531/532/536

Rechte ECO greep Ø 25		
RVS 304 glanzend gepolijst - 300 mm	530	€ 35,00
RVS 304 glanzend gepolijst - 400 mm	531	€ 40,00
RVS 304 glanzend gepolijst - 500 mm	532	€ 43,00
RVS 304 glanzend gepolijst - 600 mm	536	€ 49,00

ECO hoeksteun 135° glanzend gepolijst

Buis Ø 25



- RVS 304 glanzend gepolijst.
- Bevestiging a.d.h.v. plaat met 3 bevestigingsgaten, zichtbaar.
- Afmetingen: 220 × 220 mm.
- 30 jaar garantie.

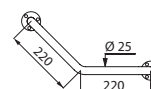

550

ECO hoeksteun 135° Ø 25 RVS 304 glanzend gepolijst	550	€ 54,00
---	-----	---------

Rechte ECO greep wit geëpoxeerd

Buis Ø 25

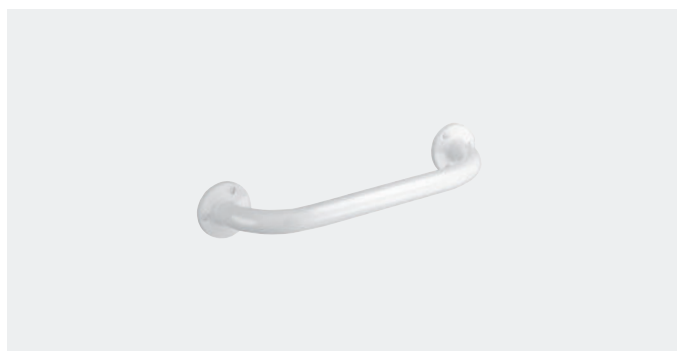

- Rvs wit geëpoxeerd.
- Bevestiging a.d.h.v. plaat met 3 bevestigingsgaten, zichtbaar.
- Afmetingen: 300 mm.
- 30 jaar garantie.

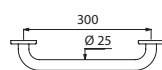

1530

Rechte ECO greep Ø 25 Rvs wit geëpoxeerd - 300 mm	1530	€ 35,00
--	------	---------

ECO hoeksteun 135° wit geëpoxeerd

Buis Ø 25



- Rvs wit geëpoxeerd.
- Bevestiging a.d.h.v. plaat met 3 bevestigingsgaten, zichtbaar.
- Afmetingen: 220 × 220 mm.
- 30 jaar garantie.

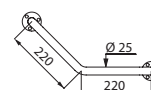

1550

ECO hoeksteun 135° Ø 25 - Rvs wit geëpoxeerd	1550	€ 53,00
--	------	---------



DELABIE

Hygiëne accessoires voor publieke ruimten

WASTAFEL 101



TOILET 131



BADKAMER 139



GREPEN 146



DOUCHE 148



HYPEREKO SERIE 152





MAXIMALE HYGIËNE

Rvs: gaat de ontwikkeling van bacteriën tegen

Voor het merendeel van de DELABIE accessoires wordt bacteriostatisch RVS 304 gebruikt. Bij dit type rvs wordt een onzichtbare beschermlaag gevormd na contact met water of lucht. Zelfs bij mechanische beschadiging wordt **het rvs beschermd tegen corrosie**. Het oppervlak blijft glanzend, hard en glad waardoor bacteriën er zich minder snel kunnen aan vasthechten. Hun ontwikkeling gebeurt minder snel dan op andere materialen. De aseptische eigenschappen van rvs worden regelmatig bevestigd.

De edele legering van rvs leent zich uitstekend voor omgevingen waar strenge hygiëne-eisen gelden (ziekenhuizen, woonzorgcentra, scholen, grootkeukens, publieke sanitaire ruimtes, ...).

Glanzend gepolijste en mat gepolijste uitvoering: eenvoudig en duurzaam te reinigen

De overdracht van bacteriën wordt beperkt door het gebruik van oppervlakken die eenvoudig te reinigen en te desinfecteren zijn. De glanzend en mat gepolijste uitvoeringen van DELABIE zorgen voor accessoires met een poriënvrij en homogeen oppervlak dat zeer gemakkelijk te reinigen is.

De hoeveelheid te gebruiken reinigingsmiddelen is dus beperkt. **De retentiecoëfficiënt van bacteriën na het schoonmaken is zeer laag**, tot 20 keer lager dan bij andere materialen zoals glas of kunststof.

Verscheidene studies hebben aangetoond dat na meerdere cycli van verontreiniging/reiniging, gepolijst rvs minder onzuiverheden en resterende bacteriën bevat dan bijvoorbeeld koper, dat nochtans bacteriedodende eigenschappen heeft. Koper reinigt zich dus minder gemakkelijk. Het onderhoud van gepolijst rvs heeft een duurzaam effect waardoor er een betere hygiëne gegarandeerd kan worden.

Ontwerp ten voordele van hygiëne

De DELABIE accessoires zijn zo ontworpen dat ze beantwoorden aan een evident en essentieel hygiëne principe: de mogelijkheid van een regelmatige reiniging. Het gebruiken van een monoblok deksel waardoor het aantal **kiemhaarden beperkt wordt**, en van een zeephouder waarbij langdurige zeepresten in de houder uitgesloten worden, zijn een voorbeeld van gemakkelijk onderhoud en goede hygiëne.

MAXIMALE DUURZAAMHEID

Hoge vandaalbestendigheid

De dikte van het metaal dat gebruikt wordt voor de hygiëne accessoires van DELABIE is algemeen gesteld dikker dan die van de meeste andere producten beschikbaar op de markt. Deze **robuuste constructie** biedt een hoge vandaalbestendigheid, die nodig is in publieke gebouwen.

Om diefstal tegen te gaan wordt een groot aantal van de DELABIE hygiëne accessoires voorzien van verborgen bevestigingen en/of een sleutel met slot. De mogelijkheid **dezelfde standaard DELABIE sleutel** te gebruiken voor het merendeel van de DELABIE producten met slot maakt het onderhoud voor het technisch personeel gemakkelijker.

Bestemd voor intensief gebruik

Alle DELABIE producten worden specifiek ontworpen **voor intensief gebruik** in alle types utiliteiten of zorginstellingen en worden aan extreme weerstandstests onderworpen.

DESIGN

De DELABIE producten hebben een **tijdloos design**. De diversiteit van het aanbod past perfect bij elk type openbaar gebouw. In een kantoorgebouw of een winkelcentrum bijvoorbeeld is de esthetische integratie van het product in de ruimte van het grootste belang.

De hygiëne accessoires van DELABIE zijn doorgaans beschikbaar in drie uitvoeringen: glanzend gepolijst, mat gepolijst en wit geëpoxeerd rvs.

De accessoires combineren zich perfect met alle soorten materialen en passen **in elk interieur**.

Volledig ZWART!

DELABIE heeft accessoires in mat zwarte afwerking ontwikkeld om het reeds bestaande BLACK assortiment te vervolledigen.

Samen met de BLACK BINOPTIC kranen en de Black Spirit sanitaire toestellen vormen ze de perfecte alliantie (zie onze catalogi *Kranen voor Publieke Ruimten (DOC609NL)* en *RVS Sanitaire Toestellen (DOC750NL)*).

EN OOK...

Volledig assortiment

De diversiteit in het DELABIE aanbod biedt de mogelijkheid een hygiëne oplossing aan te bieden voor elk type gebruik van deze producten: wastafel, toilet, badkamer, ... De kwaliteit van rvs, gekoppeld aan het strak design van de hygiëne accessoires van DELABIE, zorgt ervoor dat dit aanbod perfect aansluit bij de andere assortimenten van DELABIE.

100 % recycleerbaar

Rvs dat 100 % recycleerbaar is, draagt bij tot de duurzame ontwikkeling en de bescherming van het leefmilieu.

De rvs producten van DELABIE bevatten 50 tot 65 % gerecycleerd rvs.



**BACTERIOSTATISCH
RVS 304**
Beperkte bacteriegroei

MONOBLOK DEKSEL
Beperkt bacteriehaarden

**GLANZEND
EN MAT GEPOLIJSTE
UITVOERING**
Eenvoudig te reinigen

**RESERVOIR
BOVEN DE POMP**
Geen zeepresten

**VENSTER VOOR
NIVEAUCONTROLE**

**DRUKKNOP MET
SOEPELE BEDIENING**

**SLOT MET STANDAARD
DELABIE SLEUTEL
VERBORGEN
BEVESTIGINGEN**
Antidiefstal

100 % RECYCLEERBAAR

**STRAK DESIGN
3 MOGELIJKE UITVOERINGEN**

RESERVOIR IN KUNSTSTOF
Geen corrosie

AANZIENLIJKE METAALDIKTE
Hoge weerstand

**DOSEERPOMP
MET ANTIBLOKKERING
EN ANTIDRUP**





REGELBARE SCHARNIEREN
Vereenvoudigde installatie

**BEVESTIGINGEN VOOR EEN
HORIZONTALE EN VERTICALE
REGELING**
Vereenvoudigde installatie

**OPENING VOOR
BOVENAANSLUITING OF
ACHTERAANSLUITING
AAN HET WATERNETWERK**
Vereenvoudigde installatie

**ÉÉN ELEKTRISCHE
AANSLUITING VOOR ALLE
ELEMENTEN**
Vereenvoudigde installatie

**KRAAN: ANTISTAGNATIE
ELEKTROVENTIEL,
PERIODIEKE SPOELING**
Maximale hygiëne

**DEBIET 3 L/MIN
REGELBAAR TOT 1,4 L/MIN**
Waterbesparing

**HANDENDROGER MET
DUBBELE LUCHTSTRAAL**
Ultrasnelle droogtijd

MAT ZWARTE AFWERKING
Design

**SFEERVOLLE VERLICHTING
MET LED STRIP GERICHT
OP DE WASTAFEL**
Design

**SLOT MET STANDAARD
DELABIE SLEUTEL**
Vandaalbestendig

**KRAAN MET
KALKWERENDE
STRAALBREKER**
Hygiëne

5 L ZEEPRESERVOIR
Vereenvoudigd onderhoud

**BESPARENDE DOSEERPOMP MET
ANTIBLOKKEERSYSTEEM**

**VERLICHTE
PICTOGRAMMEN VOOR
EEN INTUÏTIEF GEBRUIK**
Design en ergonomie





4 in 1 spiegelkast

Spiegel, water, zeep, lucht

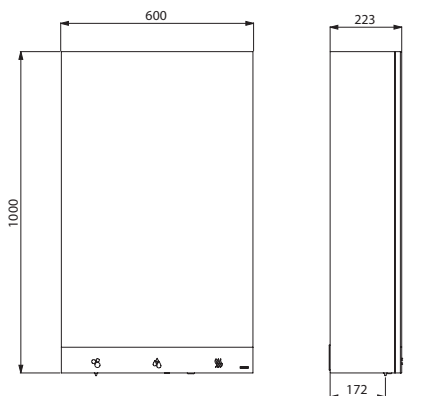

510203-510205

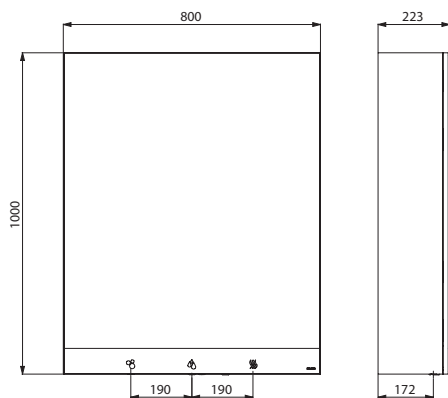

510204-510206

- **Spiegelkast met 4 functies:** spiegel, elektronische zeepverdeler, elektronische kraan en handdroger of handdoekverdeler.
- **Design spiegelkast** in mat zwart melamine en RVS 304.
- **Geen manueel contact** voor een betere hygiëne: zeepverdeler, kraan en handdroger met automatische detectie van de handen d.m.v. een infrarood oog.
- **Snelle en eenvoudige installatie:**
 - Slechts één elektrische aansluiting voor alle elementen: netspanning 230 V / 50-60 Hz.
 - Aansluiting langs boven of via de binnenkant van de spiegelkast.
 - Wateraansluiting M3/8".
 - Verborgene bevestigingen: geleverd met rvs schroeven voor betonnen muur of houtversterking.
 - Regelbare scharnieren.
- Glazen spiegel en zwarte glazen band met **verlichte pictogrammen**.
- **Elektronische verdeler voor zeep of schuimzeep:**
 - Besparende doseerpomp.
 - Reservoir met grote inhoud: 5 liter.
 - Ontworpen voor **vloeibare plantaardige zeep** met maximaal 3.000 mPa.s viscositeit **of speciale schuimzeep**.
- **Elektronische wastafelkraan:**
 - Antistagnatie elektroventiel.
 - **Debiet ingesteld op 3 l/min** bij 3 bar, aanpasbaar tussen 1,4 en 6 l/min.
 - Kalkwerende straalbreker.
 - Periodieke spoeling (~60 seconden elke 24u na laatste gebruik).
 - Stopkraan.
 - Voor gemengd water moet er een PREMIX mengautomaat voorzien worden.
 - Zie de DELABIE catalogus "Kranen voor publieke ruimten" (DOC 609NL).
- **Modellen met handdroger met dubbele luchtstraal:**
 - **Ultrasnelle droogtijd.**
 - Luchtsnelheid: 360 km/h. Luchtverplaatsing: 36 l/s.
 - Beperkt energieverbruik: 704 W.
 - Geluidsniveau: 74 dBA.
 - Klasse I, IP23. CE.
 - 3 jaar garantie.
- **Modellen met handdoekverdeler:**
 - Verdeelsysteem per eenheid.
 - Afmetingen: 120 x 275 x 360 mm.
 - Inhoud: 500 eenheden.
- Verlichting van de wastafel door LED strips.
- **Vandaalbestendig model** met slot en **standaard DELABIE sleutel**.
- **Antiblokkeerveiligheid:** stopt automatisch bij voortdurend gebruik van de zeepverdeler, de kraan of de handdroger.
- Opbergplank geïntegreerd.
- **Meerdere spiegelkasten kunnen samengevoegd worden** om een spiegelwand te creëren: verbindingsschroeven meegeleverd.
- 30 jaar garantie (3 jaar voor de handdroger).
- CE.

4 in 1 spiegelkast		
Met handdroger		
Breedte 600 mm	510203	€ 2 576,00
Breedte 800 mm	510204	€ 3 027,00
Met handdoekverdeler		
Breedte 600 mm	510205	€ 2 226,00
Breedte 800 mm	510206	€ 2 670,00



3 in 1 spiegelkast

Spiegel, zeep, lucht

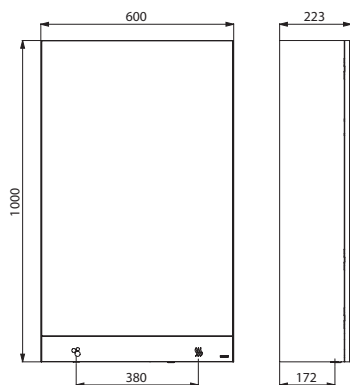

510207-510209

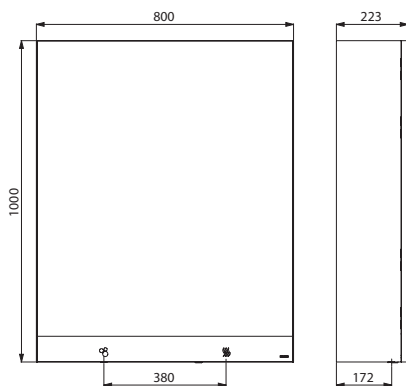

510208-510210

- **Spiegelkast met 3 functies:** spiegel, elektronische zeepverdeler en handdroger of handdoekverdeler.
- **Design spiegelkast** in mat zwart melamine en RVS 304.
- **Geen manueel contact** voor een betere hygiëne: zeepverdeler en handdroger met automatische detectie van de handen d.m.v. een infrarood oog.
- **Snelle en eenvoudige installatie:**
 - Slecht één elektrische aansluiting voor alle elementen: netspanning 230 V / 50-60 Hz.
 - Verborgen bevestigingen: geleverd met rvs schroeven voor betonnen muur of houtversterking.
 - Regelbare scharnieren.
- Glazen spiegel en zwarte glazen band met **verlichte pictogrammen**.
- **Elektronische verdeler voor zeep of schuimzeep:**
 - Besparende doseerpomp.
 - Reservoir met grote inhoud: 5 liter.
 - Ontworpen voor **vloeibare plantaardige zeep** met maximaal 3.000 mPa.s viscositeit of **speciale schuimzeep**.
- **Modellen met handdroger met dubbele luchtstraal:**
 - **Ultrasnelle droogtijd.**
 - Luchtsnelheid: 360 km/h. Luchtverplaatsing: 36 l/s.
 - Beperkt energieverbruik: 704 W.
 - Geluidsniveau: 74 dBA.
 - Klasse I, IP23. CE.
 - 3 jaar garantie.
- **Modellen met handdoekverdeler:**
 - Verdeelsysteem per eenheid.
 - Afmetingen: 120 x 275 x 360 mm.
 - Inhoud: 500 eenheden.
- Verlichting van de wastafel door LED strips.
- **Vandaalbestendig model** met slot en **standaard DELABIE sleutel**.
- **Antiblokkeerveiligheid:** stopt automatisch bij voortdurend gebruik van de zeepverdeler, de kraan of de handdroger.
- Opbergplank geïntegreerd.
- **Meerdere spiegelkasten kunnen samengevoegd worden** om een spiegelwand te creëren: verbindingsschroeven meegeleverd.
- 30 jaar garantie (3 jaar voor de handdroger).
- CE.

3 in 1 spiegelkast

Met handdroger

Breedte 600 mm	510207	€ 2 138,00
Breedte 800 mm	510208	€ 2 390,00

Met handdoekverdeler

Breedte 600 mm	510209	€ 1 786,00
Breedte 800 mm	510210	€ 2 025,00

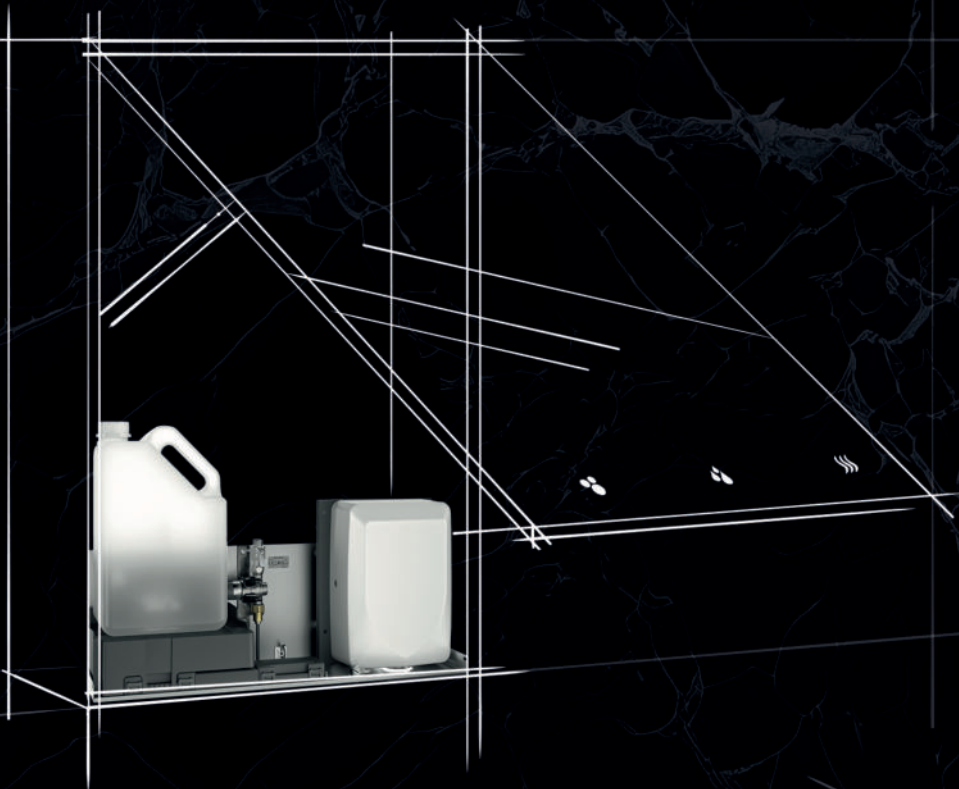

3 in 1 module

Zeep, water, lucht



- **Module met 3 functies: elektronische zeepverdeler en kraan, elektrische handdroger met dubbele luchtstraal of handdoekverdeler** (zie de beschrijving van de 4 in 1 spiegelkast op pagina 103 voor de technische eigenschappen van deze 3 elementen).
- **Snelle en eenvoudige installatie** in een kast of achter een spiegel.
- Bevestiging van de houder langs de achterkant en zijkanten.
- Houder in RVS 304 met dikte 1,2 mm.
- Geleverd met pictogram stickers om de plaats van de verschillende functies (zeep, water en lucht) aan te geven op de spiegel / het meubel.
- Vandaalbestendig model met **standaard DELABIE slot en sleutel**.
- 30 jaar garantie (3 jaar voor de handdroger).
- CE.

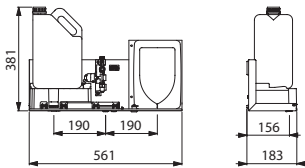

5102031

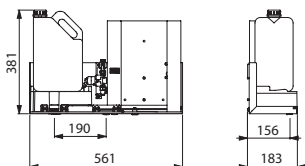

5102051

3 in 1 module voor installatie achter spiegel		
Met handdroger	5102031	€ 1 510,00
Met handdoekverdeler	5102051	€ 1 195,00

2 in 1 module

Zeep, lucht



- **Module met 2 functies: elektronische zeepverdeler en elektrische handdroger met dubbele luchtstraal** (zie de beschrijving van de 4 in 1 spiegelkast op pagina 103 voor de technische eigenschappen van deze 2 elementen).
- **Snelle en eenvoudige installatie** in een kast of achter een spiegel.
- Bevestiging van de houder langs de achterkant en zijkanten.
- Houder in RVS 304 met dikte 1,2 mm.
- Geleverd met pictogram stickers om de plaats van de verschillende functies (zeep en lucht) aan te geven op de spiegel / het meubel.
- Vandaalbestendig model met **standaard DELABIE slot en sleutel**.
- 30 jaar garantie (3 jaar voor de handdroger).
- CE.

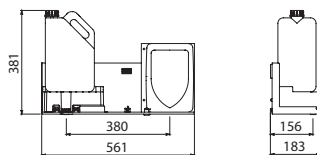

5102071

2 in 1 module met handdroger voor installatie achter spiegel	5102071	€ 1 283,00
--	---------	------------

Elektronische zeepverdeler



- **Elektronische zeepverdeler: geen enkel manueel contact voor een betere hygiëne.**
- **Snelle en eenvoudige installatie** in een kast of achter een spiegel.
- Bevestiging van de houder langs de achterkant en zijkanten.
- Houder in RVS 304 met dikte 1,2 mm.
- Stroomtoevoer op netspanning 100-240 V / 50-60 Hz.
- Geleverd met een pictogram sticker om de plaats van de zeepverdeler op de spiegel / het meubel aan te geven.
- Besparende doseerpomp.
- Zeepreservoir met grote inhoud: 5 liter.
- Geschikt voor **vloeibare plantaardige zeep** met maximale viscositeit: 3.000 mPa.s of **schuimzeep** of **hydroalcoholische gel**.
- 30 jaar garantie.
- CE.

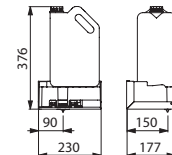

510203SD

Elektronische zeepverdeler voor installatie achter spiegel	510203SD	€ 459,00
--	----------	----------



**HANDENDROGER
MET DUBBELE LUCHTSTRAAL**
Ultrasnelle droogtijd



ANTIBLOKKEERVEILIGHEID
Vandalbestendig

WAARSCHUWINGSLAMPJES
Eenvoudig onderhoud

WARME LUCHT
Comfort

**VERWARMINGS-
WEERSTAND STOPT
AUTOMATISCH VANAF
KAMERTEMPERATUUR > 25°C**
Energiebesparend

LAAG ENERGIEVERBRUIK

STRAK DESIGN
3 mogelijke
uitvoeringen



**3 JAAR
GARANTIE**

**ANTIBACTERIEEL
ABS**
Maximale hygiëne

AFNEEMBAAR WATERRESERVOIR:
eenvoudig te onderhouden en reinigen

HEPA FILTER
99,99 % van de bacteriën
wordt opgevangen

SPEEDJET handdroger met dubbele luchtstraal



- Handdroger met dubbele luchtstraal.
- **Ultrasnelle droogtijd:** 10 tot 18 seconden.
- **Afneembaar waterreservoir** waardoor er geen waterdruppels op de muur of de vloer terechtkomen: gemakkelijk in onderhoud.
- ON/OFF schakelaar: gemakkelijk onderhoud.
- **Antibacteriële luchtfilter en actieve koolfilter.**
- Automatische inwerkingstelling d.m.v. infrarood detectie.
- Intelligente technologie: sluit automatisch bij het verwijderen van de handen of na 18 seconden droogtijd.
- LCD scherm met geanimeerde gebruiksaanwijzing gaat automatisch in standby.
- Type motor: slijtaste brushless motor.
- **Energiebesparing: vermogen 850 W.** Zonder verwarmingselement.
- 220-240 V~ / **50-60 Hz.**
- Luchtverplaatsing: 42 l/s. Luchtsnelheid: 310 km/h.
- Geluidsniveau: 75-80 dBA.
- Afmetingen: 250 × 292 × 650 mm.
- Gewicht: 11,4 kg.
- Klasse I, IP22.
- **Garantie: 3 jaar.**
- CE.

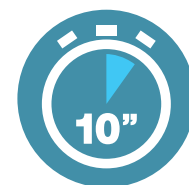

Ultrasnelle droogtijd
10 tot 18 sec

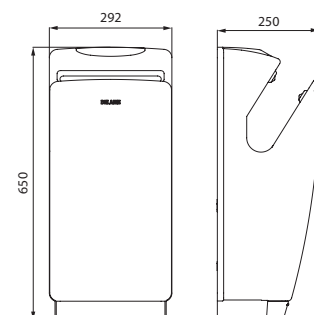
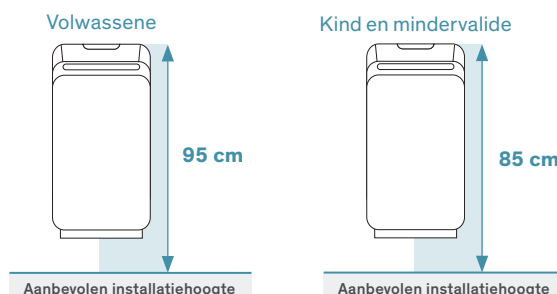

SPEEDJET handdroger met dubbele luchtstraal in grijs metallic	510621	€ 1 598,00
--	---------------	-------------------

510621

SPEEDJET 2 handdroger met dubbele luchtstraal

Antibacterieel ABS



- Handdroger met dubbele luchtstraal.
- **Ultrasnelle droogtijd:** 10 tot 12 seconden.
- **Afneembaar waterreservoir** waardoor er geen waterdruppels op de muur of de vloer terechtkomen: gemakkelijk in onderhoud.
- Comfort: warme lucht.
- **Antibacterieel ABS** voor een maximale hygiëne.
- **HEPA filter:** 99,99% van de bacteriën in de lucht wordt opgevangen en er wordt een zuivere lucht geblazen.
- Automatische inwerkingstelling d.m.v. infrarood detectie.
- Intelligente technologie: sluit automatisch bij het verwijderen van de handen.
- Antiblokkeerveiligheid: stopt automatisch bij ononderbroken gebruik langer dan 30 seconden.
- **Eenvoudig onderhoud:** waarschuwingslampjes geven eventueel onderhoud aan (vervangen HEPA filter, aanwezigheid van een voorwerp dat de werking blokkeert...).
- **Energiebesparing:** de verwarmingsweerstand stopt automatisch vanaf een kamertemperatuur > 25°C.
- Beperkt energieverbruik: vermogen 1.050 W in modus zonder verwarming, 1.550 W in verwarmingsmodus.
- 220-240 V~ / **50-60 Hz.**
- Luchtverplaatsing: 61 l/s. Luchtsnelheid: 540 km/h.
- Geluidsniveau: 66 dBA.
- Afmetingen: 180 x 320 x 540 mm.
- Gewicht: 6,83 kg.
- Klasse II, IP21.
- **Garantie: 3 jaar.**
- CE.



Ultrasnelle droogtijd
10 tot 12 sec

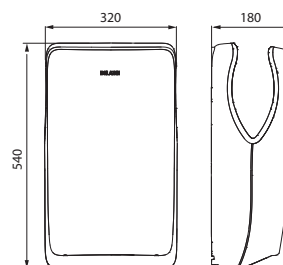

510624

SPEEDJET 2 handdroger met dubbele luchtstraal		
Antraciet grijs	510624C	€ 1 309,00
Mat wit	510624W	€ 1 270,00
Mat zwart	510624B	€ 1 427,00



HIGHFLOW handdroger met dubbele luchtstraal



- Versteigd model.
- Verlicht centraal mondstuk met dubbele luchtstraal, gericht op de handen, aan meer dan 230 km/h.
- Ultrasnelle droogtijd: 10 tot 12 seconden.
- Keuze **warme of koude lucht** a.d.h.v. verborgen schakelaar.
- Automatische inwerkingstelling d.m.v. infrarood detectie.
- Intelligente technologie: sluit automatisch bij het verwijderen van de handen.
- Antiblokkeerveiligheid: stopt automatisch bij ononderbroken gebruik langer dan 60 seconden.
- **Bacteriostatisch RVS 304.**
- Eenvoudig te reinigen: uit één stuk gevormde afdekklaat.
- Dikte rvs: 1 mm.
- Luchtverplaatsing: 39 l/s. Luchtsnelheid: 230 km/h.
- Beperkt energieverbruik: 1.350 W.
- 220-240 V~ / **50 - 60 Hz.**
- Geluidsniveau: 82 dBA.
- Afmetingen: 175 x 238 x 267 mm.
- Gewicht: 4 kg.
- Klasse I, IP23.
- **Garantie: 3 jaar.**
- CE.



Ultrasnelle droogtijd
10 tot 12 sec

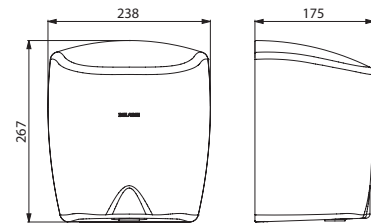

510622

HIGHFLOW handdroger met dubbele luchtstraal		
Kap RVS 304 glanzend gepolijst	510622	€ 588,00
Kap RVS 304 mat gepolijst	510622S	€ 588,00
Kap RVS 304 wit geëpoxeerd	510622W	€ 588,00
Kap RVS 304 mat zwart geëpoxeerd	510622BK	€ 676,00

HIGHFLOW Compact handdroger met dubbele luchtstraal



- Versteigd model.
- Verlicht centraal mondstuk met dubbele luchtstraal, gericht op de handen, aan meer dan 360km/h.
- Ultrasnelle droogtijd: 10 tot 12 seconden.
- Keuze **warme of koude lucht** a.d.h.v. verborgen schakelaar.
- Elektronische handdroger met infrarood detectie.
- Intelligente technologie: sluit automatisch bij het verwijderen van de handen.
- Antiblokkeerveiligheid: stopt automatisch bij ononderbroken gebruik langer dan 60 seconden.
- **Bacteriostatisch RVS 304.**
- Eenvoudig te reinigen: uit één stuk gevormde afdekklaat.
- Dikte rvs: 1 mm.
- Totale luchtverplaatsing: 39 l/s. Luchtsnelheid: 360 km/h.
- Beperkt energieverbruik: 1 350 W.
- 220-240 V~ / **50 - 60 Hz.**
- Geluidsniveau: 70 dBA.
- Afmetingen: 152 x 173 x 256 mm.
- Gewicht: 3,1 kg.
- Klasse I, IP23.
- **3 jaar garantie. CE.**



Ultrasnelle droogtijd:
10 tot 12 seconden

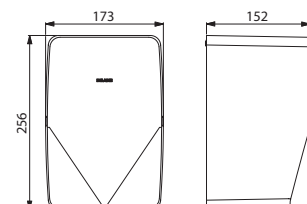

510625

HIGHFLOW Compact handdroger met dubbele luchtstraal		
Kap RVS 304 glanzend gepolijst	510625P	€ 485,00
Kap RVS 304 mat gepolijst	510625S	€ 485,00

Elektrische handdroger

Regelbare draairichting 360°



- **Vandalbestendig model.**
- Automatische inwerkingstelling d.m.v. optische sensor.
- **360° richtbare mond.**
- **Kap RVS 304 glanzend gepolijst.**
- Dikte: 1,2 mm.
- **Vermogen: 2.000 W. 50-60Hz.**
- Luchtdebiet: 95 l/s.
- **Beperkt geluidsniveau: 68 dBA.**
- Afmetingen: 210 × 280 × 220 mm.
- Gewicht: 3,5 kg.
- Maximale veiligheid klasse II (dubbele elektrische isolatie), IP23.
- CE, TÜV GS.
- **3 jaar garantie.**

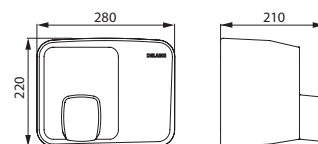

6613D

Elektrische handdroger met regelbare draairichting 360°	6613D	€ 1 046,00
---	-------	------------

Automatische handdroger



- Automatische inwerkingstelling d.m.v. optische sensor.
- **Vermogen: 1.960 W. 50Hz.**
- Luchtdebiet: 65 l/s.
- **Beperkt geluidsniveau: 58 dBA.**
- Afmetingen: 124 × 216 × 318 mm.
- Gewicht: 3,8 kg.
- Klasse II (ref. 6621), klasse I (ref. 6631), IPX1.
- CE, TÜV GS.
- **3 jaar garantie.**

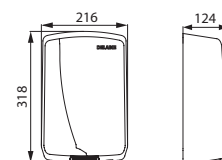

6631/6621

Automatische handdroger		
Kap RVS 304 glanzend gepolijst	6631	€ 761,00
Kap ABS wit	6621	€ 400,00

Handdoekverdeler, wandmodel - Groot modelVoor **750** handdoekjes

- Met slot en **standaard DELABIE sleutel**.
- Niveaucontrole.
- **Inhoud: 750 eenheden.**
- Dikte metaal: 1 mm.
- Afmetingen: 120 × 275 × 450 mm.
- Afmetingen handdoekjes: open formaat 230 × 250 mm, opgevouwen formaat 115 × 250 mm.
- 30 jaar garantie.

Handdoekverdeler wandmodel - Groot model - 750 eenheden		
RVS 304 glanzend gepolijst	6601	€ 272,00
RVS 304 mat gepolijst	6607D	€ 371,00
Wit geëpoxeerd	6602	€ 248,00
Gestapelde handdoekjes, 180 eenheden per pakje	6606	€ 12,00

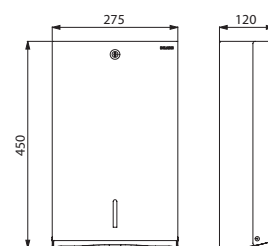

6601/6607D/6602

Rechthoekige vuilbak in rvs, wandmodelMet afsluitklep, **16 liter**

- **Bacteriostatisch RVS 304.**
- **Bevestigingssysteem voor vuilniszakje in recipiënt.**
- Met slot en **standaard DELABIE sleutel**.
- Afsluitklep in glanzend gepolijst rvs.
- Inhoud: 16 liter.
- Dikte rvs: 1 mm.
- Afmetingen: 130 × 275 × 475 mm.
- 30 jaar garantie.

Rechthoekige vuilbak in rvs, wandmodel, 16 liter		
RVS 304 glanzend gepolijst	6611	€ 336,00
RVS 304 mat gepolijst	6617	€ 452,00
RVS 304 wit geëpoxeerd	6612	€ 326,00

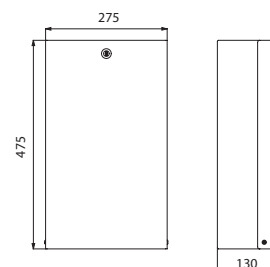

6611/6617/6612



Handdoekverdeler **510601BK** - Rechthoekige afvalkorf in rvs wandmodel **510465BK** - TEMPOMATIC 4 elektronische zeepverdeler **512036P**
TEMPOMATIC 4 elektronische wastafelkraan **440106** - HEMI ronde wastafel voor inbouw **120490BK**

Handdoekverdeler wandmodel

Voor **500** handdoekjes



RVS 304 glanzend gepolijst

- Met slot en **standaard DELABIE sleutel**.
- Niveaucontrole.
- **Verdeelsysteem per eenheid.**
- **Inhoud: 500 eenheden.**
- Afmetingen: 120 × 275 × 360 mm.
- Afmetingen handdoekjes: open formaat 230 × 250 mm, opgevouwen formaat 115 × 250 mm.
- 30 jaar garantie.



RVS 304 mat gepolijst



Wit geëpoxeerd



Mat zwart geëpoxeerd

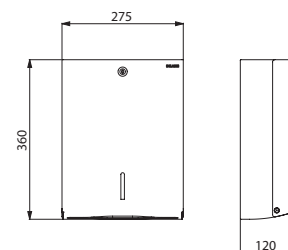

510601

Handdoekverdeler wandmodel - 500 eenheden		
RVS 304 glanzend gepolijst	510601P	€ 178,00
RVS 304 mat gepolijst	510601S	€ 178,00
Wit geëpoxeerd	510601W	€ 160,00
Mat zwart geëpoxeerd	510601BK	€ 205,00
Gestapelde handdoekjes, 180 eenheden per pakje	6606	€ 12,00

Ronde pedaalemmer
3 en 5 liter



- Rvs.
- Met emmer.
- Inhoud: 3 of 5 liter.
- **Te gebruiken met zakken van 5 liter.**
- Afmetingen modellen 3 L: Ø 170, hoogte 265 mm.
Afmetingen model 5 L: Ø 205, hoogte 275 mm.
- 30 jaar garantie.

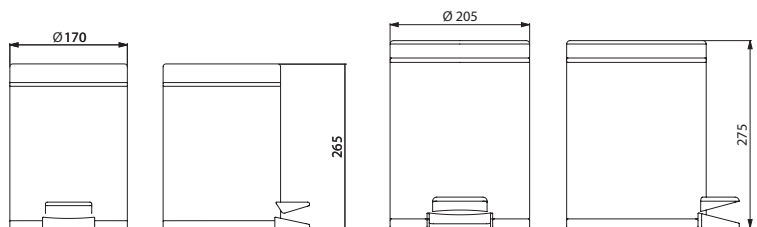

449/1449

450P

Pedaalemmer 3 liter		
Rvs glanzend gepolijst	449	€ 59,00
Rvs wit geëpoxeerd	1449	€ 54,00
Pedaalemmer 5 liter		
Rvs glanzend gepolijst	450P	€ 77,00

Extra platte afvalcontainer in rvs, wandmodel
Met deksel, 4,5 liter



- **Verstevigd model met deksel.**
- Rvs.
- Inhoud: 4,5 liter.
- Dikte rvs: 1 mm.
- Afmetingen: 70 × 210 × 310 mm.
- 30 jaar garantie.

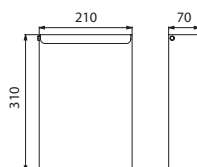

465

Extra platte afvalcontainer - wandmodel - 4,5 liter - met deksel		
Rvs glanzend gepolijst	465	€ 180,00
Rvs mat gepolijst	465S	€ 180,00

Rechthoekige afvalcontainer in rvs, wandmodel
13 liter



- **Verstevigd model.**
- Rvs glanzend gepolijst.
- Inhoud: 13 liter.
- Dikte rvs: 1 mm.
- Afmetingen: 150 × 280 × 320 mm.
- 30 jaar garantie.

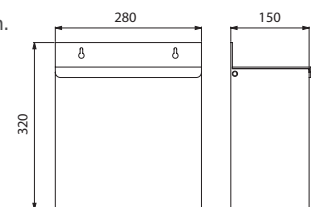

462

Rechthoekige afvalcontainer - wandmodel - 13 liter - rvs glanzend gepolijst		
Zonder deksel	460	€ 168,00
Met deksel	462	€ 219,00

Rechthoekige afvallemmer, wandmodel

Zonder deksel, 20 liter



- **Verstevigd model.**
- Inhoud: 20 liter.
- Dikte metaal: 0,8 mm.
- Afmetingen: 170 × 275 × 480 mm.
- 30 jaar garantie.

Rechthoekige afvallemmer - wandmodel - 20 liter - zonder deksel		
RVS 304 glanzend gepolijst	510465P	€ 175,00
RVS 304 mat gepolijst	510465S	€ 175,00
Wit geëpoxeerd	510465W	€ 175,00
Mat zwart geëpoxeerd	510465BK	€ 202,00

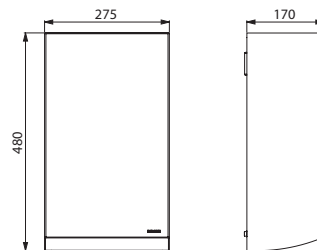

510465

Rechthoekige afvallemmer in rvs, wandmodel

Zonder deksel, 25 liter of 38 liter



- **Verstevigd model.**
- Bacteriostatisch RVS 304.
- Inhoud: 25 liter of 38 liter.
- Dikte rvs: 1 mm.
- 30 jaar garantie.

Rechthoekige afvallemmer in rvs - wandmodel - 25 liter - zonder deksel		
RVS 304 glanzend gepolijst	510461P	€ 193,00
RVS 304 mat gepolijst	510461S	€ 193,00
Rechthoekige afvallemmer in rvs - wandmodel - 38 liter - zonder deksel		
RVS 304 glanzend gepolijst	510463P	€ 277,00
RVS 304 mat gepolijst	510463S	€ 277,00

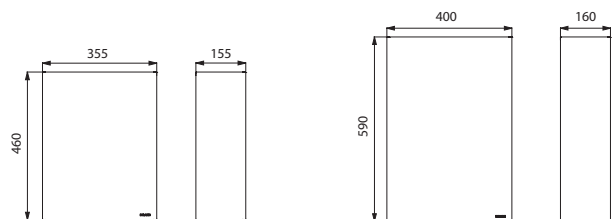

510461

510463

Verdeler voor vloeibare zeep

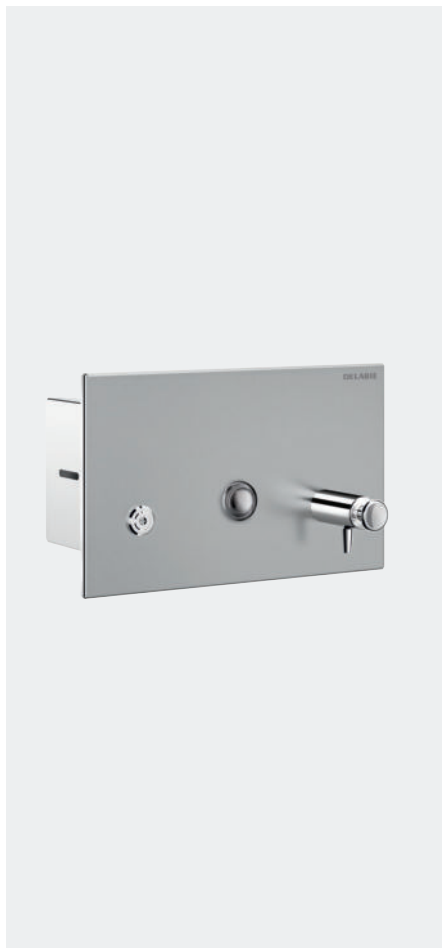

- Bacteriostatisch RVS 304 mat gepolijst.
- Deur met slot en standaard DELABIE sleutel.
- Reservoir in kunststof.
- **Verborgene bevestigingen.**
- Venster voor niveaucontrole.
- Inhoud: 1 liter.
- Dikte rvs: 1,2 mm.
- Afmetingen: 109 × 245 × 150 mm.
- Voor zeep zonder chloor en met neutrale pH waarde.
- Compatibel met hydroalcoholische gel.
- 30 jaar garantie.

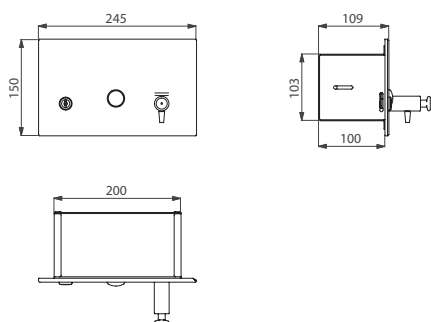

510711S

Zeepverdeler	510711S	€ 298,00
--------------	---------	----------

Handdoekverdeler



- Bacteriostatisch RVS 304 mat gepolijst.
- Deur met slot en standaard DELABIE sleutel.
- **Verborgene bevestigingen.**
- Inhoud: 400 tot 600 eenheden.
- Dikte rvs: 1,2 mm.
- Afmetingen: 122 × 330 × 435 mm.
- 30 jaar garantie.

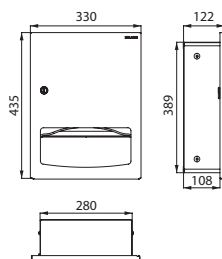

510712S

Handdoekverdeler	510712S	€ 362,00
------------------	---------	----------

Afvallemmer

Met afsluitklep



- Bacteriostatisch RVS 304 mat gepolijst.
- **Afsluitklep PUSH.**
- Deur met slot en standaard DELABIE sleutel.
- **Verborgene bevestigingen.**
- Inhoud: 18 liter.
- Dikte rvs: 1,2 mm.
- Afmetingen: 100 × 360 × 710 mm.
- 30 jaar garantie.

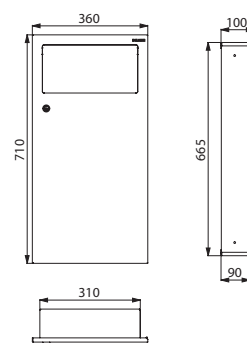

510713S

Afvallemmer met afsluitklep	510713S	€ 452,00
-----------------------------	---------	----------

Combinatie verdeler - afvallemmer voor handdoekjes - 10 liter



- Bacteriostatisch RVS 304 mat gepolijst.
- Deur met slot en standaard DELABIE sleutel.
- Verborgen bevestigingen.
- Inhoud van de verdeler: 400 tot 600 eenheden.
- Inhoud van de afvallemmer: 10 liter.
- Dikte rvs: 1,2 mm.
- Afmetingen: 125 × 330 × 790 mm.
- 30 jaar garantie.

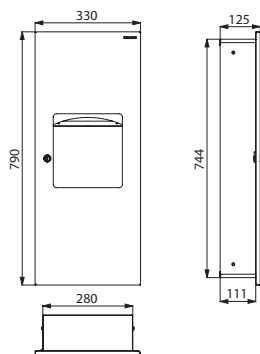

510714S

Combinatie verdeler - afvallemmer 10 liter	510714S	€ 582,00
--	---------	----------

Combinatie verdeler - afvallemmer voor handdoekjes - 30 liter



- Bacteriostatisch RVS 304 mat gepolijst.
- Deur met slot en standaard DELABIE sleutel.
- Verborgen bevestigingen.
- Inhoud van de verdeler: 400 tot 600 eenheden.
- Inhoud van de afvallemmer: 30 liter.
- Dikte rvs: 1,2 mm.
- Afmetingen: 160 × 395 × 1.395 mm.
- 30 jaar garantie.

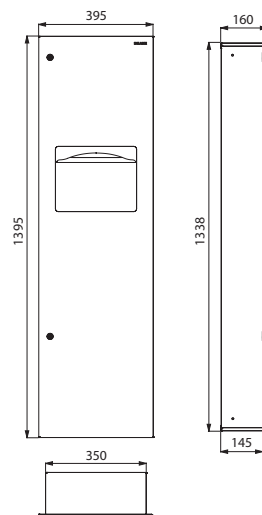

510715S

Combinatie verdeler - afvallemmer 30 liter	510715S	€ 908,00
--	---------	----------

Combinatie verdeler - afvallemmer voor handdoekjes - handdroger



- Bacteriostatisch RVS 304 mat gepolijst.
- Deur met slot en standaard DELABIE sleutel.
- Verborgen bevestigingen.
- Inhoud van de verdeler: 400 tot 600 eenheden.
- Handdroger: vermogen 1.800 W.
- IP23. 3 jaar garantie. CE.
- Inhoud van de afvallemmer: 15 liter.
- Dikte rvs: 1,2 mm.
- Afmetingen: 160 × 395 × 1.420 mm.
- 30 jaar garantie.

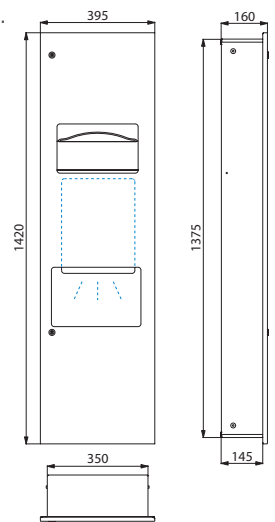

510716S

Combinatie verdeler - afvallemmer - handdroger	510716S	€ 1 605,00
--	---------	------------



TEMPOMATIC 4 elektronische verdeler voor vloeibare zeep of schuimzeep
Op netspanning of via batterijen



- **Geen manueel contact:** automatische detectie van de handen d.m.v. infrarood oog.
- Uitloop in verchroomd RVS 304.
- **Besparende doseerpomp.**
- Individuele elektronische sturing en afneembaar reservoir voor bevestiging onder de wastafel.
- Stroomtoevoer op netspanning 100-240V / 50-60Hz of op batterijen.
- Voor **vloeibare** plantaardige **zeep** met maximale viscositeit: 3.000 mPa.s of **speciale schuimzeep**.
- Modellen met reservoir: compatibel met hydroalcoholische gel.
- 30 jaar garantie.
- CE.

TEMPOMATIC 4 wandmodel

- Wand- of vandaalbestendig model voor installatie in technische ruimte (TC) tot 110 mm.
- Totale lengte van de uitloop: 135 mm.
- Model voor reservoir op afstand: reservoir niet meegeleverd.

Voor kranen, raadpleeg de DELABIE catalogus "Kranen voor Publieke Ruimten" (DOC609NL).

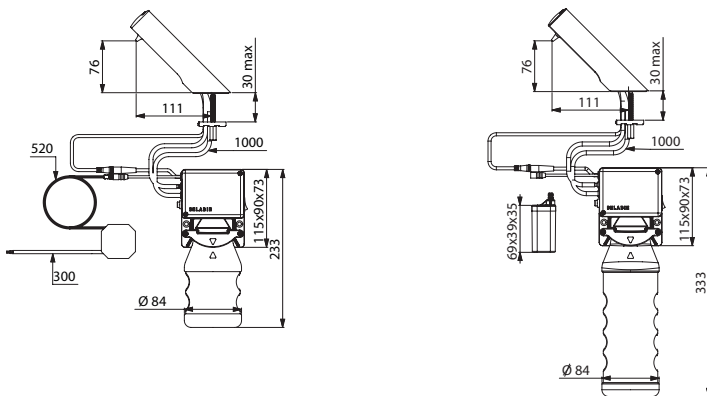

512531P

512036P

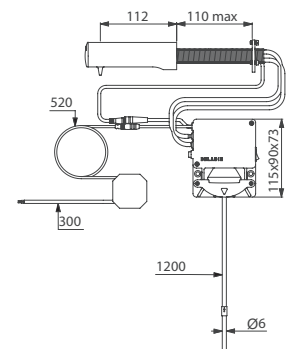

512171P

TEMPOMATIC 4 elektronische verdeler voor vloeibare zeep of schuimzeep, op blad		
Stroomtoevoer op netspanning		
Met reservoir 1 liter	512031P	€ 432,00
Met reservoir 0,5 liter	512531P	€ 432,00
Met soepele aansluitslang 1,20 m voor reservoir op afstand (niet meegeleverd)	512131P	€ 432,00
TEMPOMATIC 4 elektronische verdeler voor vloeibare zeep of schuimzeep, op blad		
Stroomtoevoer via batterijen		
Met reservoir 1 liter	512036P	€ 434,00
Met soepele aansluitslang 1,20 m voor reservoir op afstand (niet meegeleverd)	512136P	€ 434,00

TEMPOMATIC 4 verdeler, wandmodel - op netspanning		
Met reservoir 1 liter	512041P	€ 399,00
Met soepele aansluitslang 1,20 m voor reservoir op afstand	512141P	€ 399,00
TC, soepele aansluitslang 1,20 m voor reservoir op afstand	512171P	€ 399,00
TEMPOMATIC 4 verdeler, wandmodel - via batterijen		
Met reservoir 1 liter	512046P	€ 428,00
Met soepele aansluitslang 1,20 m voor reservoir op afstand	512146P	€ 428,00



BINOPTIC elektronische verdeler voor vloeibare zeep of schuimzeep
Op netspanning



- **Geen manueel contact:** automatische detectie van de handen d.m.v. infrarood oog.
- Uitloop in RVS 304: verchromd, mat of mat zwart.
- **Besparende doseerpomp.**
- Individuele elektronische sturing en afneembaar reservoir voor bevestiging onder de wastafel.
- Stroomtoevoer op netspanning 100-240V / 50-60Hz.
- Voor **vloeibare plantaardige zeep** met maximale viscositeit: 3.000 mPa.s of **schuimzeep**.
- Modellen met reservoir: compatibel met hydroalcoholische gel.
- 30 jaar garantie.
- CE.

BINOPTIC wandmodel

- Wand- of vandaalbestendig model voor installatie in technische ruimte (TC) tot 110 mm.
- Totale lengte van de uitloop: 115 mm.
- Model voor reservoir op afstand: reservoir niet meegeleverd.

Voor kranen, raadpleeg de DELABIE catalogus "Kranen voor Publieke Ruimten" (DOC609NL).

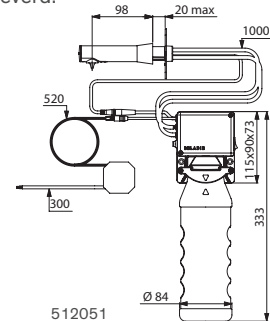
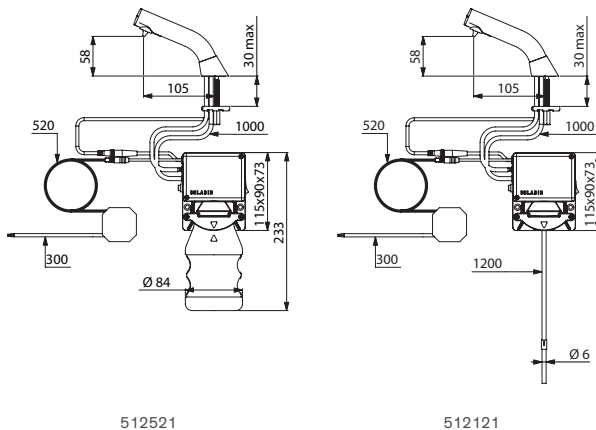

BINOPTIC elektronische verdeler voor vloeibare zeep of schuimzeep, op blad - Verchromd RVS 304		
Met reservoir 1 liter	512021P	€ 432,00
Met reservoir 0,5 liter	512521P	€ 432,00
Met soepele aansluitslang 1,20 m voor reservoir op afstand (niet meegeleverd)	512121P	€ 432,00
BINOPTIC elektronische verdeler voor vloeibare zeep of schuimzeep, op blad - Mat RVS 304		
Met reservoir 1 liter	512021S	€ 432,00
Met reservoir 0,5 liter	512521S	€ 432,00
Met soepele aansluitslang 1,20 m voor reservoir op afstand (niet meegeleverd)	512121S	€ 432,00
BINOPTIC elektronische verdeler voor vloeibare zeep of schuimzeep, op blad - Mat zwart RVS 304		
Met reservoir 1 liter	512021BK	€ 496,00
Met reservoir 0,5 liter	512521BK	€ 496,00
Met soepele aansluitslang 1,20 m voor reservoir op afstand (niet meegeleverd)	512121BK	€ 496,00

BINOPTIC verdeler, wandmodel - Verchromd		
Met reservoir 1 liter	512051P	€ 381,00
Met soepele aansluitslang 1,20 m voor reservoir op afstand	512151P	€ 381,00
TC, met soepele aansluitslang 1,20 m voor reservoir op afstand	512111P	€ 415,00
BINOPTIC verdeler, wandmodel - Mat		
Met reservoir 1 liter	512051S	€ 381,00
Met soepele aansluitslang 1,20 m voor reservoir op afstand	512151S	€ 381,00
TC, met soepele aansluitslang 1,20 m voor reservoir op afstand	512111S	€ 415,00
BINOPTIC verdeler, wandmodel - Mat zwart		
Met reservoir 1 liter	512051BK	€ 432,00
Met soepele aansluitslang 1,20 m voor reservoir op afstand	512151BK	€ 432,00
TC, met soepele aansluitslang 1,20 m voor reservoir op afstand	512111BK	€ 470,00

Elektronische verdeler voor vloeibare zeep

Wandmodel, op batterijen



RVS 304 glanzend gepolijst en mat zwart geëpoxeerd, model 1 liter

- Vandaalbestendig model met slot en standaard DELABIE sleutel.
- **Geen manueel contact:** automatische detectie van de handen d.m.v. infrarood oog (detectieafstand is regelbaar).
- Afdekplaat in bacteriostatisch RVS 304.
- **Uit één stuk gevormde afdekplaat** voor een gemakkelijk onderhoud en een betere hygiëne.
- **Besparende doseerpomp:** dosis van 0,8 ml (regelbaar tot 7 dosissen per detectie).
- Werking mogelijk in **antiverstopping modus**.
- Stroomtoevoer: 6 meegeleverde batterijen AA-1,5 V (DC9V) geïntegreerd in het lichaam van de zeepverdeler.
- Indicatielampje knippert bij lage batterij.
- Reservoir met brede opening: gemakkelijk te vullen d.m.v. grote bidons.
- Venster voor niveaucontrole.
- Dikte rvs: 1 mm.
- Inhoud: 0,5 of 1 liter.
- Voor vloeibare plantaardige zeep met maximale viscositeit: 3.000 mPa.s.
- Compatibel met hydroalcoholische gel.
- 30 jaar garantie.
- CE.

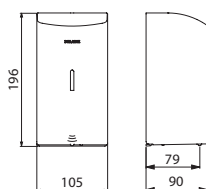

512566

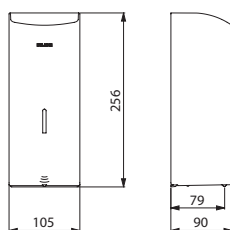

512066



RVS 304 mat gepolijst, model 0,5 liter



RVS 304 wit geëpoxeerd, model 0,5 liter

Aanvullend product



Druipschaal voor zeepresten

- Bacteriostatisch RVS 304.
- Schaal geschikt voor het opvangen van zeep- of gelresten.
- Voor zeepverdelers 51058X en 512066.
- 30 jaar garantie.

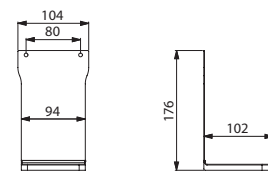

512067

Elektronische verdeler voor vloeibare zeep, wandmodel - 0,5 liter		
RVS 304 glanzend gepolijst	512566P	€ 242,00
RVS 304 mat gepolijst	512566S	€ 242,00
RVS 304 wit geëpoxeerd	512566W	€ 242,00
RVS 304 mat zwart geëpoxeerd	512566BK	€ 278,00
Elektronische verdeler voor vloeibare zeep, wandmodel - 1 liter		
RVS 304 glanzend gepolijst	512066P	€ 254,00
RVS 304 mat gepolijst	512066S	€ 254,00
RVS 304 wit geëpoxeerd	512066W	€ 254,00
RVS 304 mat zwart geëpoxeerd	512066BK	€ 293,00

Druipschaal voor zeepresten		
RVS 304 glanzend gepolijst	512067P	€ 49,00
RVS 304 mat gepolijst	512067S	€ 49,00
RVS 304 wit geëpoxeerd	512067W	€ 49,00
RVS 304 mat zwart geëpoxeerd	512067BK	€ 56,00

Verdeler voor vloeibare zeep met soepele bediening

Wandmodel



RVS 304 glanzend gepolijst, model 1 liter



RVS 304 mat gepolijst, model 0,5 liter



RVS 304 wit geëpoxeerd, model 0,5 liter

- **Vandalbestendig model met slot en standaard DELABIE sleutel.**
- Afdekplaat in **bacteriostatisch RVS 304.**
- **Uit één stuk gevormde afdekplaat**, voor een gemakkelijk onderhoud en een betere hygiëne.
- **Drukknop met soepele bediening.**
- **Antiblokkeerveiligheid:** slechts 1 dosering zeep, zelfs wanneer men de knop gedurende lange tijd indrukt.
- Besparende doseerpomp, antidrup (waterdicht).
- Reservoir met brede opening: gemakkelijk te vullen d.m.v. grote bidons.
- Reservoir verhindert zeepresten.
- Venster voor niveaucontrole.
- Dikte rvs: 1 mm.
- Inhoud: 0,5 of 1 liter.
- Afmetingen model 0,5 liter: 90 × 105 × 185 mm.
Afmetingen model 1 liter: 90 × 105 × 252 mm.
- Voor vloeibare plantaardige zeep met maximale viscositeit: 3.000 mPa.s.
- Compatibel met hydroalcoholische gel.
- 30 jaar garantie.

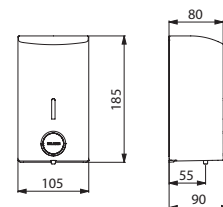

510583/510586/510584

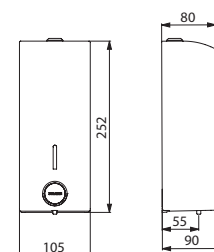

510580/510582/510581

Verdeler voor vloeibare zeep met soepele bediening - 0,5 liter		
RVS 304 glanzend gepolijst	510583	€ 142,00
RVS 304 mat gepolijst	510586	€ 133,00
RVS 304 wit geëpoxeerd	510584	€ 126,00
Verdeler voor vloeibare zeep met soepele bediening - 1 liter		
RVS 304 glanzend gepolijst	510580	€ 151,00
RVS 304 mat gepolijst	510582	€ 141,00
RVS 304 wit geëpoxeerd	510581	€ 134,00

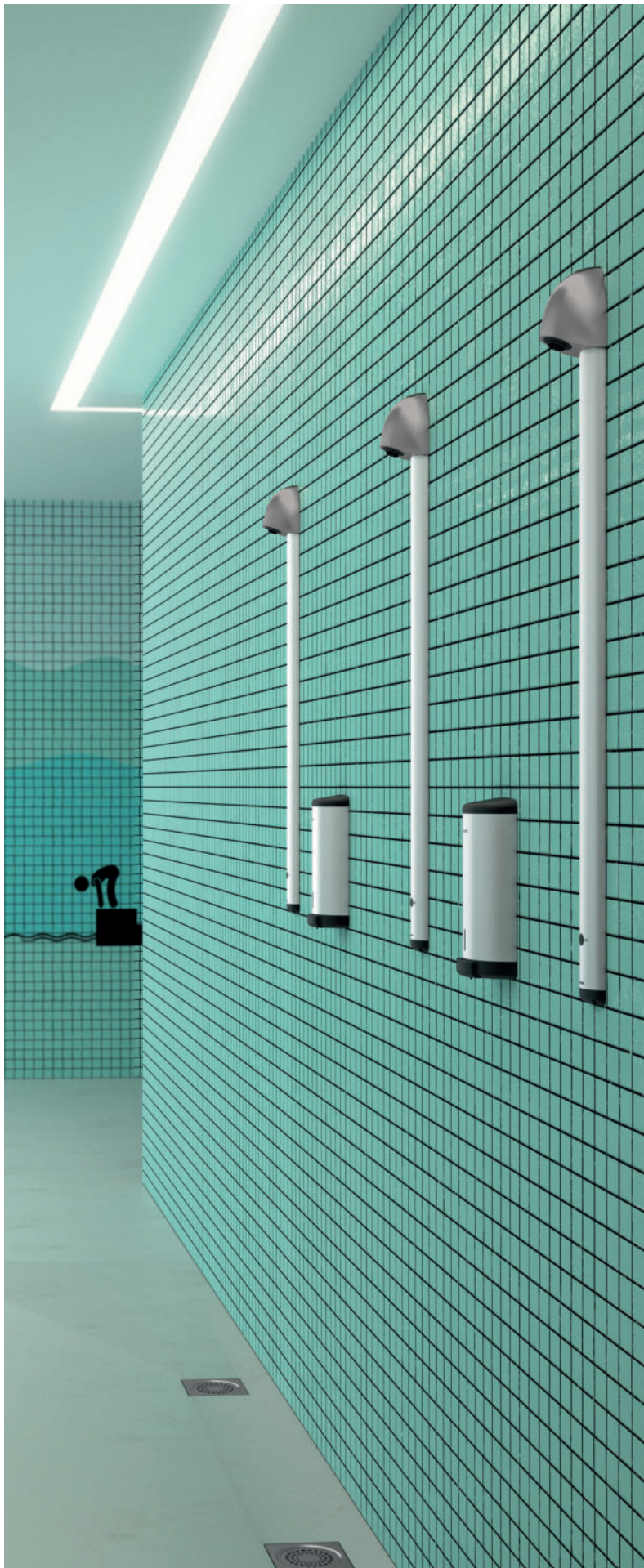

Zeepverdeler douchemodel

Wandmodel



- **Waterdicht model, speciaal ontworpen voor installatie in de douche:** elimineert het risico van vermenging water / zeep voor een behouden zeepkwaliteit.
- **Vandaalbestendig model met verborgen dekselopening.**
- Deksel in geanodiseerd aluminium.
- Strakke vormgeving voor eenvoudige reiniging en betere hygiëne.
- **Ergonomische drukknop met soepele bediening:** groot contactoppervlak, ontworpen voor een gemakkelijke bediening met natte handen of elleboog.
- **Antiblokkeerveiligheid:** slechts één dosering zeep, zelfs wanneer men de knop gedurende lange tijd indrukt.
- Besparende doseerpomp, antidrup.
- Reservoir met brede opening: gemakkelijk te vullen d.m.v. grote bidons.
- Reservoir dat stagnatie van zeep vermijdt.
- Venster voor niveaucontrole.
- Inhoud: 1 liter.
- Afmetingen: 64 × 140 × 284 mm.
- Voor vloeibare plantaardige zeep met maximale viscositeit: 3.000 mPa.s.
- 30 jaar garantie.

Voor kranen, raadpleeg de DELABIE catalogus "Kranen voor Publieke Ruimten" (DOC609NL).

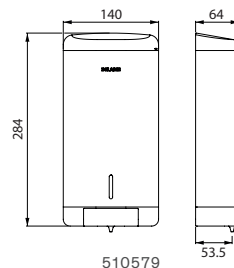

Zeepverdeler douchemodel	510579	€ 130,00
--------------------------	--------	----------

Verdeler voor vloeibare zeep TC

Wandmodel voor installatie in technische ruimte



- Vandalbestendig model voor installatie in technische ruimte (TC) tot 190 mm.
- Lichaam en drukknop in RVS 304 glanzend gepolijst.
- Antidrup systeem (waterdicht).
- Voor reservoir op afstand (geleverd zonder reservoir), met soepele aansluitslang 1,20 m.
- 30 jaar garantie.

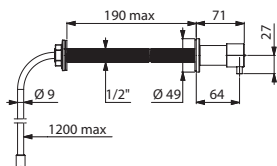

729170

Verdeler voor vloeibare zeep TC, voor reservoir op afstand

729170

€ 114,00

Verdeler voor vloeibare zeep

Op blad

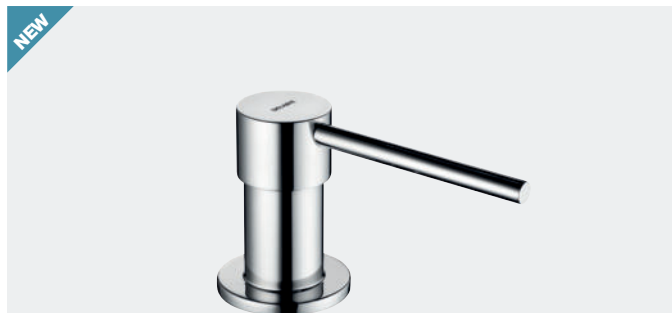

- Model voor installatie op wastafel.
- Vandalbestendig model.
- Lichaam en drukknop in RVS 304 glanzend gepolijst.
- Antidrup systeem (waterdicht).
- Discreet vergrendelingsmechanisme: kan zonder specifiek gereedschap ontgrendeld worden en automatisch opnieuw vergrendeld worden.
- Modellen met reservoir: compatibel met hydroalcoholische gel; vulbaar via de bovenkant (d.m.v. losschroeven van de drukknop) of via de onderkant (d.m.v. losschroeven van het reservoir).
- 30 jaar garantie.

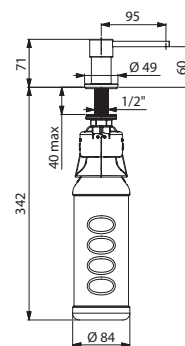

729064

Verdeler voor vloeibare zeep, bladmodel

Met reservoir 1 liter	729064	€ 101,00
Met reservoir 0,5 liter	729564	€ 101,00
Met soepele aansluitslang 1,20 m voor reservoir op afstand	729164	€ 101,00

Zeepschaal draadmodel

Rvs, wandmodel

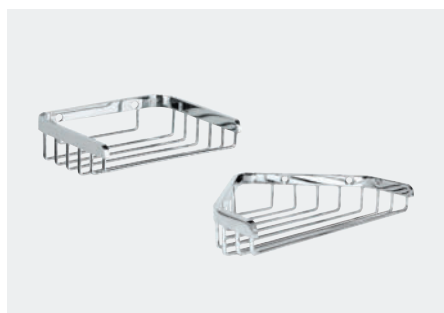

- Verstevigd model.
- Rvs glanzend gepolijst.
- Afmetingen van het rechthoekig model: 100 × 130 × 34 mm.
- Afmetingen van het hoekmodel: 120 × 165 × 34 mm.
- 30 jaar garantie.

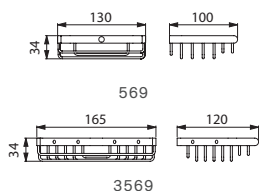

Zeepschaal draadmodel - rvs glanzend gepolijst		
Rechthoekig	569	€ 48,00
Hoekmodel	3569	€ 52,00

Zeepschaal

Wandmodel



- Verstevigd model.
- Verborgene bevestigingen.
- Afmetingen: 60 × 160 × 40 mm.
- 30 jaar garantie.

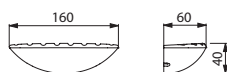

710501/710500

Zeepschaal		
Bayblend® glanzend chroom	710501	€ 55,00
Bayblend® mat chroom	710500	€ 55,00

Zeepschaal voor douche of wastafel

RVS 304, wandmodel



- Verstevigd model.
- Voor douche of wastafel.
- Bacteriostatisch RVS 304.
- Dikte rvs: 1,5 mm.
- Verborgene bevestigingen.
- 30 jaar garantie.

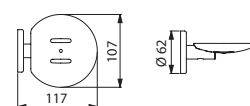

510627

Zeepschaal in rvs, voor douche of wastafel		
RVS 304 glanzend gepolijst	510627P	€ 54,00
RVS 304 mat gepolijst	510627S	€ 54,00



Toiletrolhouder **510910S** - Toiletborstelhouder **4051S** - TEMPOFIX 3 voorwandsysteem met TEMPOFLUX 3 zelfsluitende toiletkraan zonder reservoir **564065BE+763000**
S21 S hangtoilet **110310** - Design toiletzitting **101619** - Dubbele kledinghaak **4042S**

Toiletpapierverdeler groot model

Voor rol



- **Model voor rol.**
- **Uit één stuk gevormde afdekplaat**, voor een gemakkelijk onderhoud en een betere hygiëne.
- Met slot en **standaard DELABIE sleutel**.
- **Met rugwand**: beschermt tegen oneffenheden van de muur, vochtigheid en stof.
- Niveaucontrole.
- 30 jaar garantie.

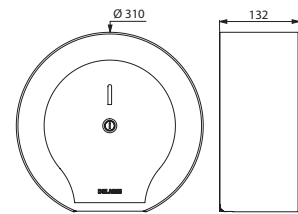

510910

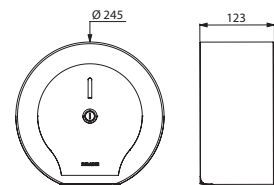

510911

Toiletpapierverdeler groot model voor rol van 400 m		
RVS 304 mat gepolijst	510910S	€ 167,00
RVS 304 mat zwart geëpoxeerd	510910BK	€ 192,00
Toiletpapierverdeler groot model voor rol van 200 m		
RVS 304 mat gepolijst	510911S	€ 134,00
RVS 304 mat zwart geëpoxeerd	510911BK	€ 154,00

Toiletpapierverdeler groot model

Voor rol



- **Model voor rol.**
- **Uit één stuk gevormde afdekplaat**, voor een gemakkelijk onderhoud en een betere hygiëne.
- Met slot en **standaard DELABIE sleutel**.
- **Met rugwand**: beschermt tegen oneffenheden van de muur, vochtigheid en stof.
- Niveaucontrole.
- 30 jaar garantie.

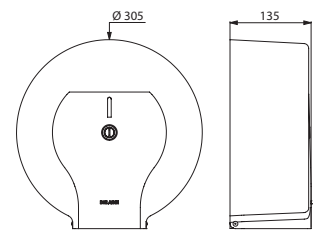

2911/2912/2910

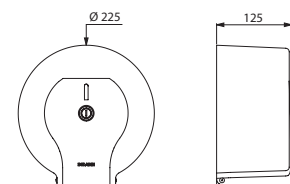

2901/2902/2900

Toiletpapierverdeler groot model voor rol van 400 m		
RVS 304 glanzend gepolijst	2911	€ 217,00
RVS 304 mat gepolijst	2912	€ 217,00
Wit gelakt staal	2910	€ 124,00
Toiletpapierverdeler groot model voor rol van 200 m		
RVS 304 glanzend gepolijst	2901	€ 148,00
RVS 304 mat gepolijst	2902	€ 148,00
Wit gelakt staal	2900	€ 98,00

Dubbele toiletrolhouder

RVS 304

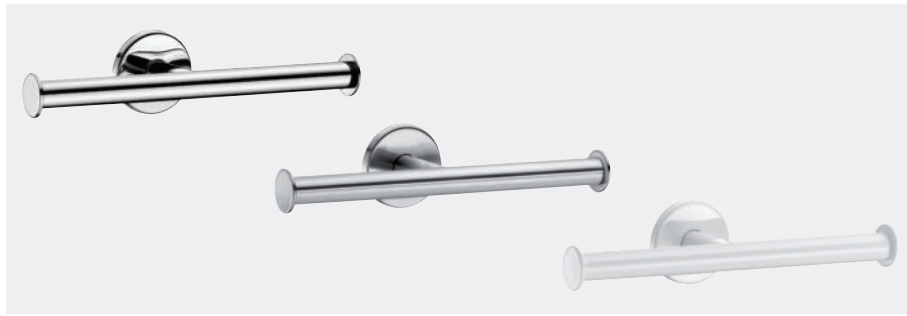

- **Bacteriostatisch RVS 304.**
- Voor 2 rollen.
- Buis Ø 20, dikte 1 mm.
- **Verborgene bevestigingen.**
- 30 jaar garantie.

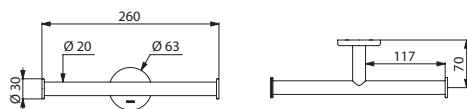

510082

Dubbele toiletrolhouder

RVS 304 glanzend gepolijst	510082P	€ 48,00
RVS 304 mat gepolijst	510082S	€ 48,00
RVS 304 wit geëpoxideerd	510082W	€ 48,00

Toiletrolhouder

of houder voor reserve rol, RVS 304



- **Bacteriostatisch RVS 304.**
- Installatie horizontaal voor **standaard gebruik** of verticaal als **houder voor reserve rol.**
- Buis Ø 20, dikte 1 mm.
- **Verborgene bevestigingen.**
- 30 jaar garantie.

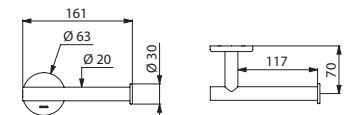

510083

Toiletrolhouder

RVS 304 glanzend	510083P	€ 37,00
RVS 304 mat	510083S	€ 37,00
RVS 304 wit geëpoxideerd	510083W	€ 37,00
RVS 304 mat zwart geëpoxideerd	510083BK	€ 43,00

Toiletrolhouder in U-vorm

RVS 304

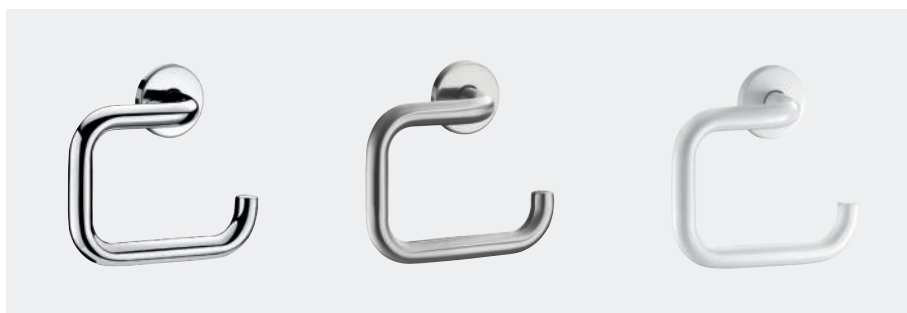

- **Bacteriostatisch RVS 304.**
- Buis Ø 20, dikte 1 mm.
- **Verborgene bevestigingen.**
- 30 jaar garantie.

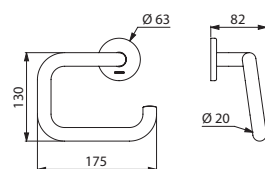

4081

Toiletrolhouder in U-vorm

RVS 304 glanzend gepolijst	4081P	€ 48,00
RVS 304 mat gepolijst	4081S	€ 48,00
RVS 304 wit geëpoxideerd	4081EW	€ 45,00

Toiletrolhouder in U-vorm

Nylon



- **Glanzend slijtvast polyamide (Nylon).**
- Buis Ø 20.
- **Verborgene bevestigingen.**
- 30 jaar garantie.

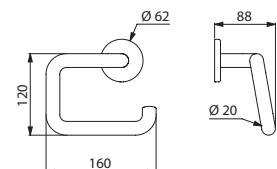

4081N

Toiletrolhouder in U-vorm in glanzend slijtvast wit Nylon

	4081N	€ 28,00
--	--------------	----------------

Toiletrolhouder

Voor reserve rol, RVS 304

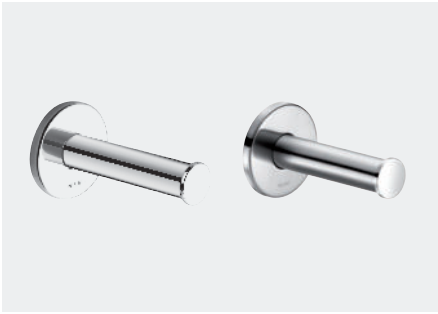

- **Bacteriostatisch RVS 304.**
- Buis Ø 25, dikte 1,2 mm.
- **Verborgene bevestigingen.**
- 30 jaar garantie.

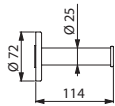

4070

Houder voor reserve rol toiletpapier		
RVS 304 glanzend	4070P	€ 62,00
RVS 304 mat	4070S	€ 62,00

Toiletrolhouder met monoblok deksel

RVS 304, antidiefstal



- **Bacteriostatisch RVS 304.**
- **Uit één stuk gevormde afdekplaat**, voor een gemakkelijk onderhoud en een betere hygiëne.
- Integrale mandrel in polycarbonaat: onbreekbaar.
- **Verborgene bevestigingen.**
- Afmetingen: 119 × 140 × 80 mm.
- 30 jaar garantie.

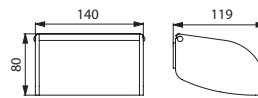

566/510567/3565

Toiletrolhouder met monoblok deksel		
RVS 304 glanzend gepolijst	566	€ 43,00
RVS 304 mat gepolijst	510567	€ 43,00
RVS 304 wit geëpoxeerd	3565	€ 46,00

Toiletrolhouder

Voor reserve rol, Nylon



- **Glanzend slijtvast polyamide (Nylon).**
- Buis Ø 32.
- **Verborgene bevestigingen.**
- 30 jaar garantie.

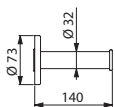

4070N

Houder voor reserve rol toiletpapier in glanzend slijtvast wit Nylon		
	4070N	€ 50,00

Toiletpapierverdeler voor 2 rollen

RVS 304



- **Verstevigd en vandaalbestendig model.**
- **Bacteriostatisch RVS 304.**
- 1 reservierol.
- Met slot en **standaard DELABIE sleutel.**
- Niveaucontrole.
- Dikte rvs: 1 mm.
- Afmetingen: 130 × 120 × 260 mm.
- 30 jaar garantie.

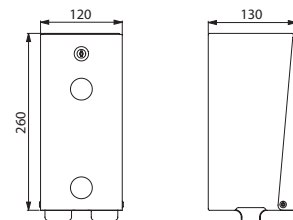

1660/1661

Toiletpapierverdeler voor 2 rollen		
RVS 304 glanzend gepolijst	1660	€ 175,00
RVS 304 mat gepolijst	1660S	€ 175,00
RVS 304 wit geëpoxeerd	1661	€ 175,00



Toiletborstelhouder



RVS 304 glanzend gepolijst en mat zwart geëpoxeerd, model met deksel



RVS 304 mat gepolijst, model zonder deksel



RVS 304 wit geëpoxeerd, model zonder deksel

- **Verstevigd model.**
- **Bacteriostatisch RVS 304.**
- Wand- of staand model.
- Gemakkelijk te reinigen: kunststof houder langs boven afneembaar.
- **Kunststof houder met reservoir:** zo wordt vermeden dat de borstel in afvalwater blijft staan en worden spatten bij een volgend gebruik vermeden.
- Model met deksel: de borstel valt automatisch op de juiste plaats in de houder dankzij het **zelf-centrerend systeem**.
- **Antidiefstal bevestigingssysteem** (wandmodel).
- Mogelijkheid om een ergonomische lange hendel toe te voegen: vereenvoudigt het gebruiksgemak voor personen in een rolstoel of die zich moeilijk kunnen bukken.
- Dikte rvs: behuizing 1 mm.
- 30 jaar garantie.

Toiletborstelhouder zonder deksel, wandmodel - Antidiefstal bevestigingssysteem		
RVS 304 glanzend gepolijst	4048P	€ 79,00
RVS 304 mat gepolijst	4048S	€ 79,00
RVS 304 wit geëpoxeerd	4048EW	€ 79,00
RVS 304 antraciet grijs	4048C	€ 79,00
RVS 304 wit geëpoxeerd	4048MW	€ 79,00
Toiletborstelhouder zonder deksel, staand model		
RVS 304 glanzend gepolijst	4049P	€ 70,00
RVS 304 mat gepolijst	4049S	€ 70,00
Toiletborstelhouder met deksel, wandmodel - Antidiefstal bevestigingssysteem		
RVS 304 glanzend gepolijst	4051P	€ 117,00
RVS 304 mat gepolijst	4051S	€ 117,00
RVS 304 wit geëpoxeerd	4051EW	€ 117,00
RVS 304 mat zwart geëpoxeerd	4051BK	€ 135,00
RVS 304 antraciet grijs	4051C	€ 117,00
RVS 304 mat wit	4051MW	€ 117,00
Toiletborstelhouder met deksel, staand model		
RVS 304 glanzend gepolijst	4050P	€ 108,00
RVS 304 mat gepolijst	4050S	€ 108,00
Ergonomisch verlengstuk voor toiletborstelhouder	4051M	€ 16,00

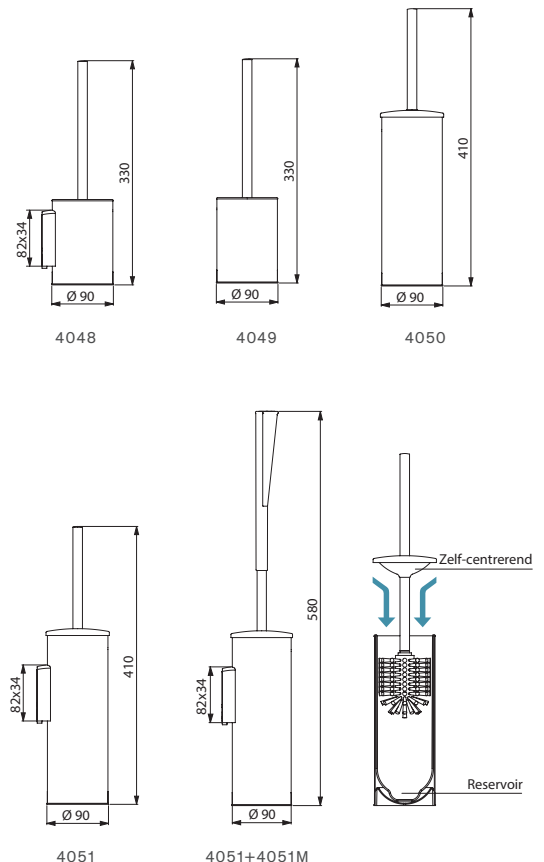

Toiletborstelhouder

Met lange hendel



- Slijtvast polyamide (Nylon).
- Met ergonomische lange hendel: vereenvoudigt het gebruiksgemak voor personen in een rolstoel of die zich moeilijk kunnen bukken.
- Gemakkelijk te reinigen: kunststof houder langs boven afneembaar.
- Kunststof houder met reservoir: zo wordt vermeden dat de borstel in afvalwater blijft staan en worden spatten bij een volgend gebruik vermeden.
- Muurbevestiging met antidiefstal systeem.
- Hoogte: 515 mm.
- 30 jaar garantie.

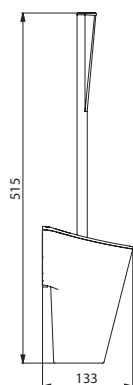

4051N

Toiletborstelhouder in glanzend slijtvast wit Nylon Met lange hendel - Antidiefstal systeem	4051N	€ 91,00
--	-------	---------

Verdeler en afvalrecipiënt voor hygiënische zakjes



- Afvalrecipiënt bovenaan afsluitbaar met klep.
- Verdeler hygiënische zakjes onderaan.
- Inhoud afvalrecipiënt: 9 liter.
- Scharnierend openend met slot en standaard DELABIE sleutel.
- Muurbevestiging.
- Dikte rvs: 1 mm.
- Afmetingen: 123 × 250 × 350 mm.
- 30 jaar garantie.

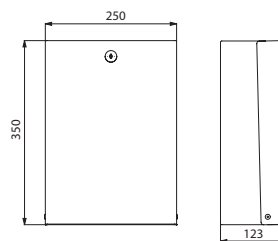

2561D

Verdeler en afvalrecipiënt voor hygiënische zakjes		
RVS glanzend gepolijst	2561D	€ 335,00
RVS mat gepolijst	2561DS	€ 335,00

Babyverschoontafel



- Wandmodel.
- Met **verstelbare riem** om de baby perfect te passen.
- Voor een kind tot 11 kg of 12 maanden.
- Polyethyleen met hoge hardheid (HDPE).
- Minimale plaats inname: blijft in verticale stand staan.
- **Afgeremde op- en neerwaartse beweging.**
- Gemakkelijk onderhoud : gemakkelijk te reinigen oppervlak.
- Conform de norm EN 12221.
- Afmetingen: in open positie 585 × 855 × 495 mm,
in gesloten positie 107 × 855 × 585 mm.
- Gewicht van de verschoontafel: 11,5 kg.
- 30 jaar garantie.

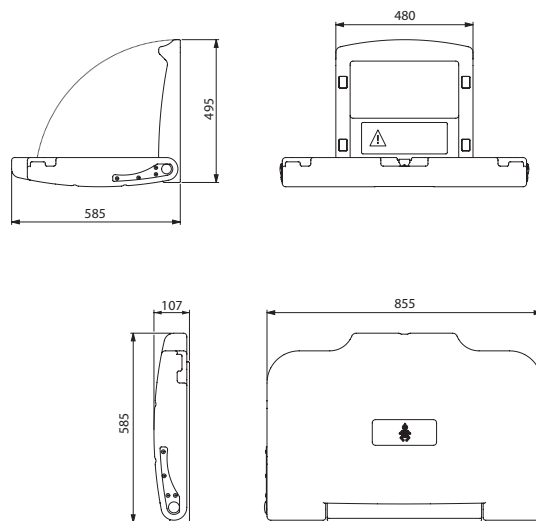

510700

Babyverschoontafel	510700	€ 530,00
--------------------	--------	----------



Kantelbare spiegel met greep **510202P** - Handdoekdrager met 2 stangen **510790P** - Dubbele kledinghaak **4042P** - Zeepschaal **510627P**
MINERALCAST wastafel voor mindervaliden **132306** - Sequentiële thermostatische mengkraan **H96001BEL**

Kantelbare glazen spiegel

Met greep of lange hendel



- **Voor gemengd gebruik:** kan zowel zittend als staand gebruikt worden.
- **Greep die het kantelen van de spiegel naar een rolstoelgebruiker of zittende persoon toelaat.**
- **Gemakkelijk en snel te plaatsen** door eenvoudig vast te klikken.
- **Antidiefstal bevestigingssysteem.**
- Spiegel vervaardigd uit veiligheidsglas van 6 mm.
- Kan tot 20° gekanteld worden.
- Afmetingen van de spiegel: 500 × 600 mm.
- 30 jaar garantie.

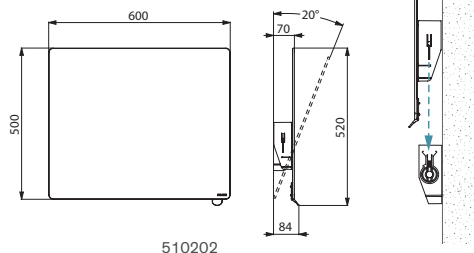

510202

Glazen spiegel - Kantelbaar, met greep		
Glanzend verchromde greep	510202P	€ 308,00
Mat verchromde greep	510202S	€ 308,00
Antraciet grijze greep	510202C	€ 308,00
Witte Nylon greep	510202N	€ 308,00
Mat zwarte greep	510202BK	€ 315,00
Glazen spiegel Kantelbaar, met ergonomische lange hendel	510201N	€ 355,00

Glazen spiegel

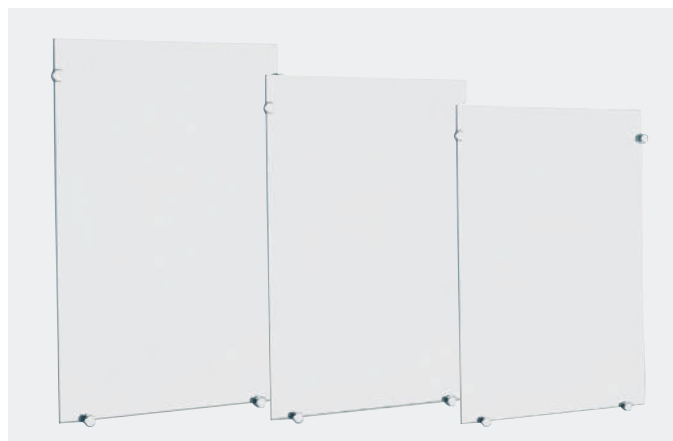

- **Dikte: 6 mm.**
- **Individuele kartonverpakking.**
- Bevestigingsklemmen afzonderlijk te bestellen.
- Afmetingen van model 3451: 6 × 360 × 480.
- Afmetingen van model 3450: 6 × 420 × 600.
- Afmetingen van model 3454: 6 × 500 × 750.
- 30 jaar garantie.

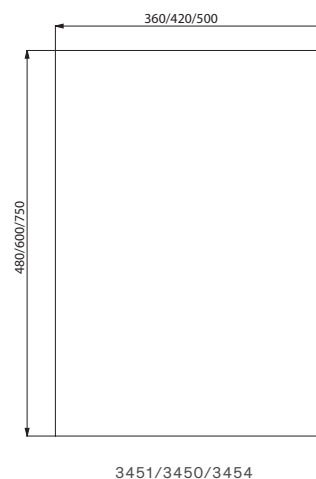

Glazen spiegel		
360 × 480 mm	3451	€ 60,00
420 × 600 mm	3450	€ 77,00
500 × 750 mm	3454	€ 102,00

Ronde spiegelklem

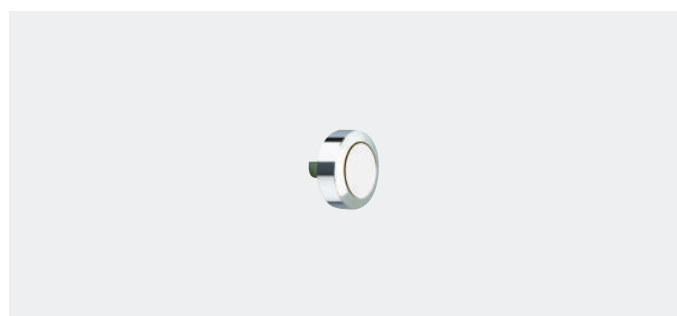

- Verchromd messing.
- Vast te schroeven.
- Afmetingen: Ø 20.
- 30 jaar garantie.



578

Ronde spiegelklem	578	€ 9,00
-------------------	-----	--------

Spiegelklem met veer

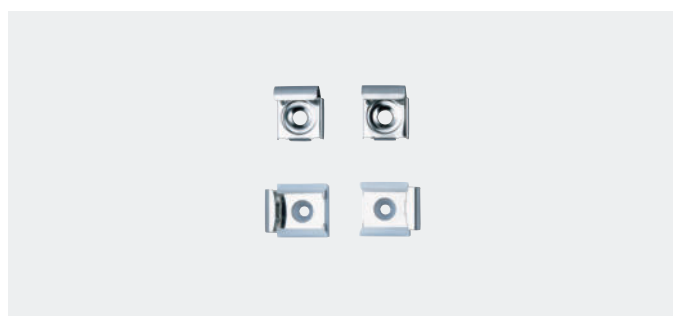

- Set van 4 spiegelklemmen, waarvan 2 met veer.
- Rvs glanzend gepolijst.
- 30 jaar garantie.

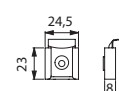

577

Set van 4 klemmen waarvan 2 met veer	577	€ 8,00
--------------------------------------	-----	--------



Zelfklevende rvs spiegel

H. 600 mm



- Bacteriostatisch RVS 304 "spiegel" gepolijst.
- Dikte rvs: 1 mm.
- **Onbreekbaar.**
- Te bevestigen op een vlakke wand.
- Zelfklevend.
- Afmetingen: 1 × 400 × 600 mm.
- 30 jaar garantie.

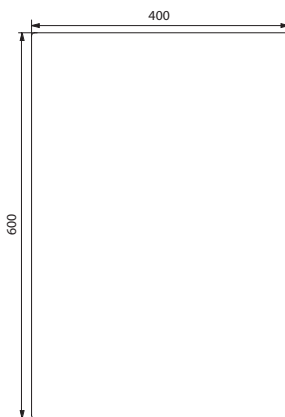

3453

Rvs spiegel 1 × 400 × 600 mm	3453	€ 227,00
---------------------------------	------	----------

Rvs spiegel met verborgen bevestigingen

H. 500/600/1.000 mm



- Bacteriostatisch RVS 304 "spiegel" gepolijst.
- **Onzichtbare versterking d.m.v. massieve plaat.**
- Verborgene bevestigingen.
- **Onbreekbaar.**
- Te bevestigen op een vlakke wand.
- Te plaatsen op een plat oppervlak.
- Model 3459: **voor gemengd gebruik: hoogte van de spiegel laat gebruik toe voor zowel staande als zittende mensen, als voor mensen in een rolstoel.**
- Afmetingen van model 3452: 10 × 385 × 485.
- Afmetingen van model 3458: 10 × 485 × 585.
- Afmetingen van model 3459: 13 × 600 × 990.
- 30 jaar garantie.

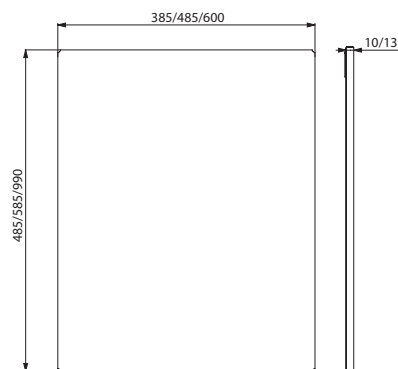

3452/3458/3459

Rvs spiegel - Verborgene bevestigingen

PVC plaat 10 × 385 × 485 mm	3452	€ 229,00
PVC plaat 10 × 485 × 585 mm	3458	€ 299,00
Houten plaat 13 × 600 × 990 mm	3459	€ 556,00

Kledinghaak

RVS 304, 1 knop

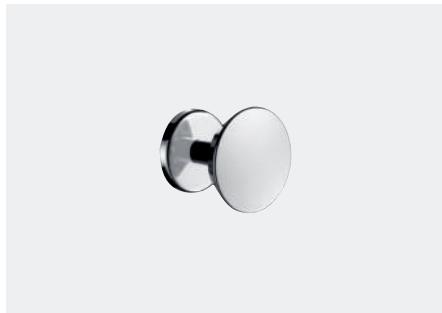

- **Verborgene bevestigingen.**
- Afmetingen: Ø 65 × 58 mm.
- 30 jaar garantie.

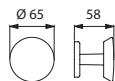

301

Kapstok met 1 knop - RVS 304 glanzend gepolijst en verchromd	301	€ 26,00
--	-----	---------

Kledinghaak

RVS 304, 2 knoppen



- **Verborgene bevestigingen.**
- Afmetingen: Ø 65 × 215 × 58 mm.
- 30 jaar garantie.

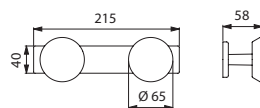

302

Kapstok met 2 knoppen - RVS 304 glanzend gepolijst en verchromd	302	€ 47,00
---	-----	---------

Kledinghaak

RVS 304, 3 knoppen



- **Verborgene bevestigingen.**
- Afmetingen: Ø 65 × 345 × 58 mm.
- 30 jaar garantie.

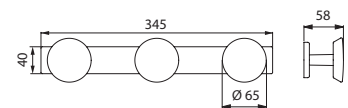

303D

Kapstok met 3 knoppen - RVS 304 glanzend gepolijst en verchromd	303D	€ 72,00
---	------	---------

Antisüicidale kledinghaak

RVS 304



- **Antisüicidaal:** de kledinghaak buigt door vanaf 30 kg last.
- **RVS 304 mat gepolijst.**
- Afmetingen: Ø 90 × 68 mm.
- 30 jaar garantie.

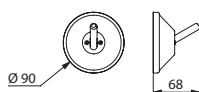

510104S

Antisüicidale kledinghaak in RVS 304	510104S	€ 171,00
---	---------	----------

Kledinghaak

RVS 304



- **RVS 304 glanzend gepolijst.**
- **Dikte: 2 mm.**
- Afmetingen: 50 × 25 × 145 mm.
- 30 jaar garantie.

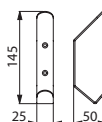

101P

Kledinghaak in RVS 304	101P	€ 22,00
------------------------	------	---------

Kledinghaak

RVS 304



- **Bacteriostatisch RVS 304.**
- Afmetingen: Ø 18 × 40 mm.
- **Verborgene bevestigingen.**
- 30 jaar garantie.



510047

Kledinghaak		
RVS 304 glanzend gepolijst	510047P	€ 17,00
RVS 304 mat gepolijst	510047S	€ 17,00
RVS 304 wit geëpoxeerd	510047W	€ 17,00
RVS 304 mat zwart geëpoxeerd	510047BK	€ 17,00

Kledinghaak

RVS 304



- **Bacteriostatisch RVS 304.**
- Buis Ø 20, dikte 1 mm.
- **Verborgene bevestigingen.**
- 30 jaar garantie.

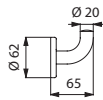

4043

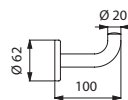

4047P

Kledinghaak - Kort model		
RVS 304 glanzend gepolijst	4043P	€ 24,00
RVS 304 mat gepolijst	4043S	€ 24,00
RVS 304 wit geëpoxeerd	4043EW	€ 21,00
RVS 304 mat zwart geëpoxeerd	4043BK	€ 27,00
Kledinghaak - Lang model		
RVS 304 glanzend gepolijst	4047P	€ 25,00

Dubbele kledinghaak

RVS 304



- **Bacteriostatisch RVS 304.**
- Buis Ø 20, dikte 1 mm.
- **Verborgene bevestigingen.**
- Afmetingen: Ø 62 × 55 × 95 mm.
- 30 jaar garantie.

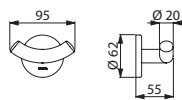

4042

Dubbele kledinghaak		
RVS 304 glanzend gepolijst	4042P	€ 40,00
RVS 304 mat gepolijst	4042S	€ 40,00
RVS 304 wit geëpoxeerd	4042W	€ 37,00

Kledinghaak

Nylon

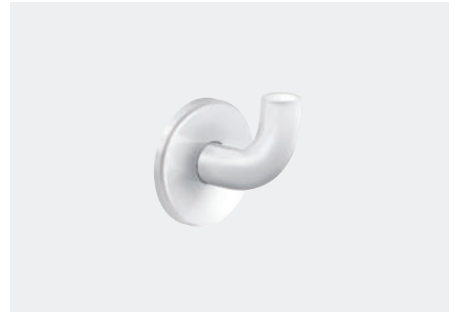

- **Slijtvast polyamide (Nylon).**
- Buis Ø 20.
- **Verborgene bevestigingen.**
- Afmetingen: Ø 62 × 65 × 73 mm.
- 30 jaar garantie.

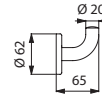

4043N

Kledinghaak in glanzend slijtvast wit Nylon	4043N	€ 14,00
---	-------	---------

Kledinghaak

Nylon



- **Slijtvast polyamide (Nylon).**
- Buis Ø 10.
- **Verborgene bevestigingen.**
- 30 jaar garantie.

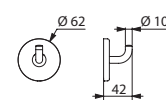

510043N

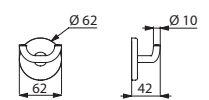

510042N

Kledinghaak in glanzend slijtvast wit Nylon		
Enkel	510043N	€ 10,00
Dubbel	510042N	€ 11,00

Pictogram in rvs

Zelfklevend

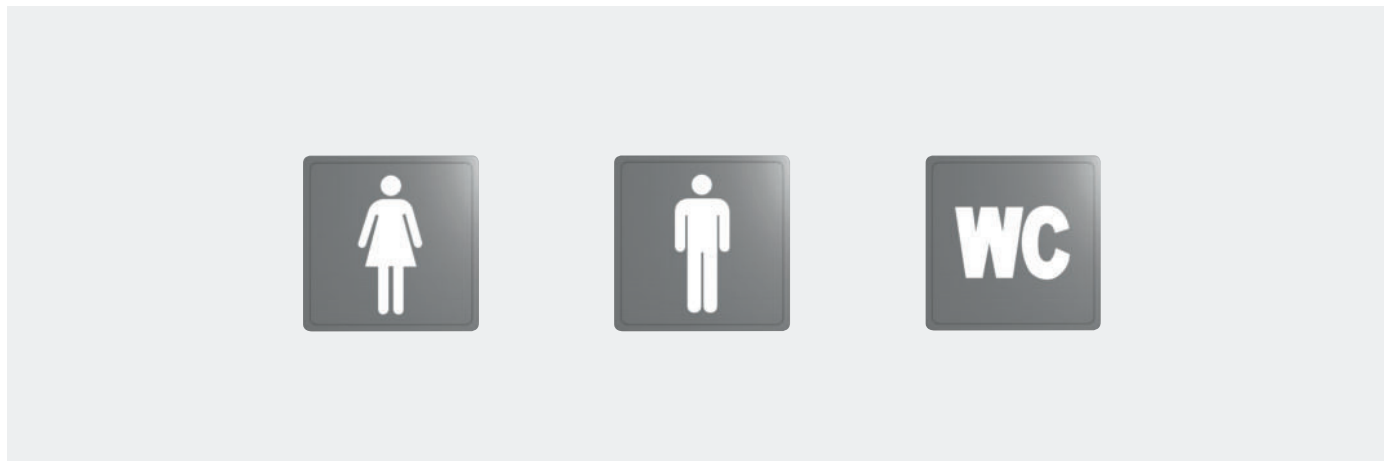

- RVS 304 mat gepolijst.
- Dikte rvs: 1,2 mm.
- Afmetingen: 125 × 125 mm.
- 30 jaar garantie.

Pictogram in RVS 304		
Pictogram "Vrouw"	510151S	€ 35,00
Pictogram "Man"	510152S	€ 35,00
Pictogram "WC"	510154S	€ 35,00

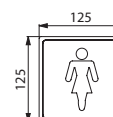

510151S

Pictogram "Mindervaliden" in rvs

Zelfklevend

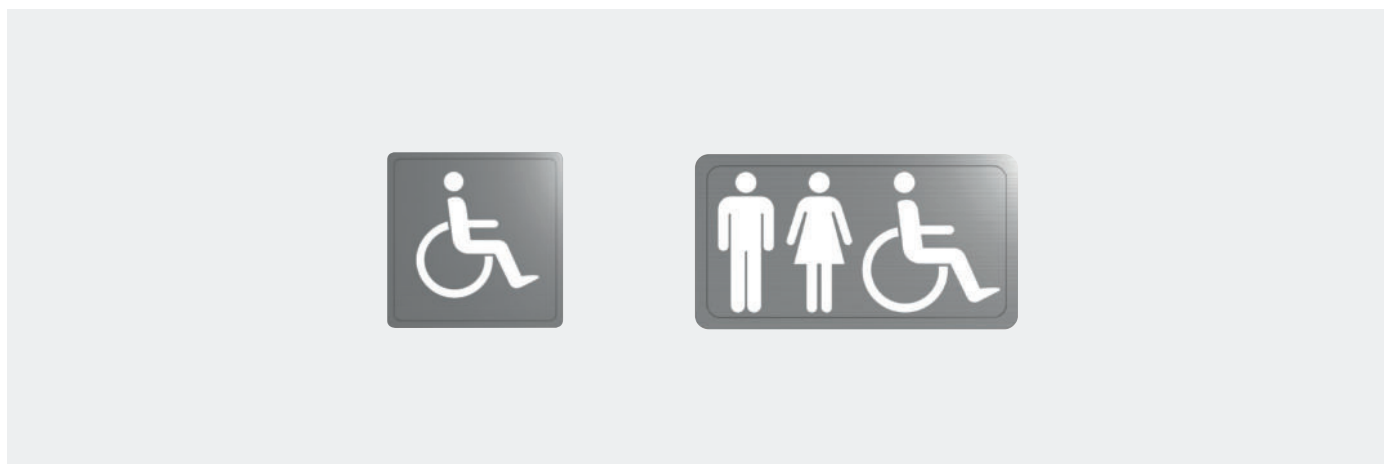

- RVS 304 mat gepolijst.
- Dikte rvs: 1,2 mm.
- Afmetingen: 125 of 230 × 125 mm.
- 30 jaar garantie.

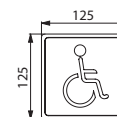

510153S

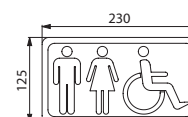

510155S

Pictogram in RVS 304		
Pictogram "Mindervaliden"	510153S	€ 35,00
Pictogram "Mindervaliden gemengd"	510155S	€ 37,00

Handdoekdrager

Verborgen bevestigingen

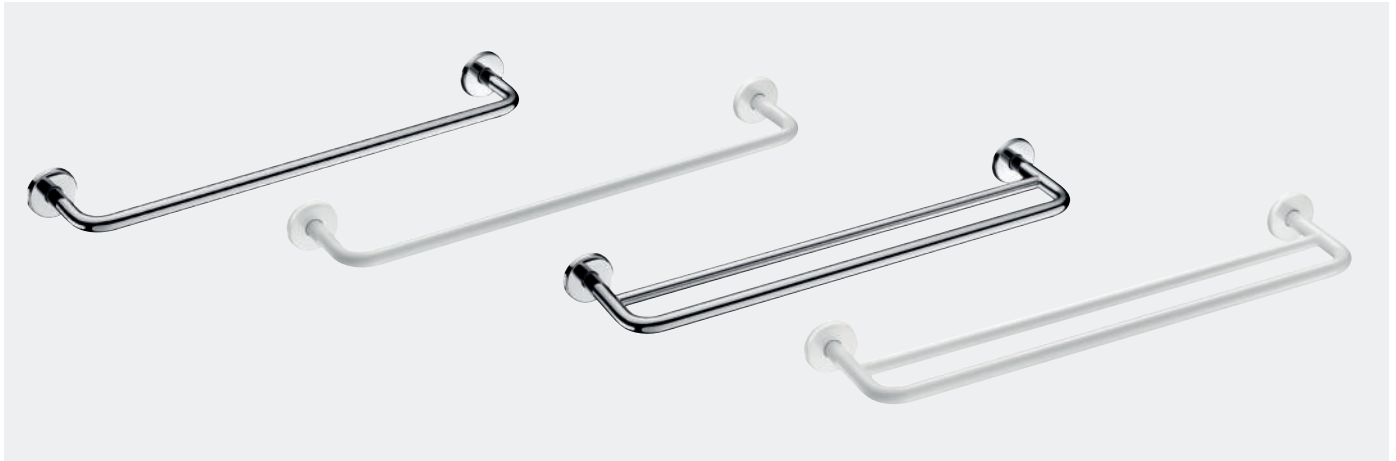

- Verstevigd model.
- Bacteriostatisch RVS 304.
- Buizen Ø 20 en Ø 16.
- Verborgen bevestigingen.
- Lengte: 600 mm.
- 30 jaar garantie.

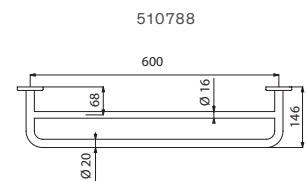
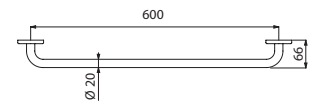

Handdoekdrager met verborgen bevestigingen - 1 stang		
RVS 304 glanzend gepolijst	510788P	€ 53,00
RVS 304 mat gepolijst	510788S	€ 53,00
RVS 304 wit geëpoxeerd	510788W	€ 50,00
Handdoekdrager met verborgen bevestigingen - 2 stangen		
RVS 304 glanzend gepolijst	510790P	€ 85,00
RVS 304 mat gepolijst	510790S	€ 85,00
RVS 304 wit geëpoxeerd	510790W	€ 81,00

510790

Muurtablet

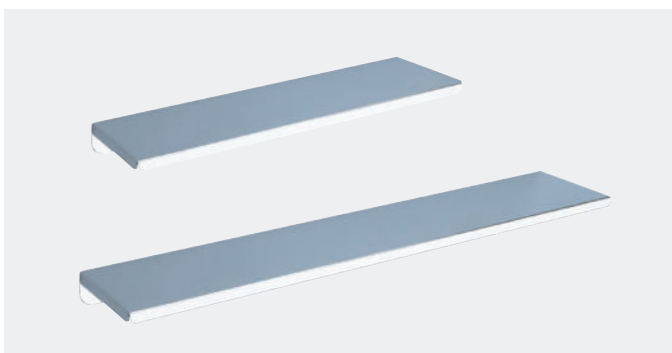

- Dikte: 1 mm.
- 30 jaar garantie.



551/552

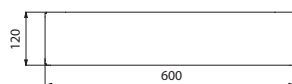

553/554

Muurtablet in glanzend gepolijst RVS 304		
120 × 450 mm	551	€ 64,00
120 × 600 mm	553	€ 71,00
Muurtablet in geëpoxeerd wit		
120 × 450 mm	552	€ 54,00
120 × 600 mm	554	€ 58,00

Wastafeltablet en steunen

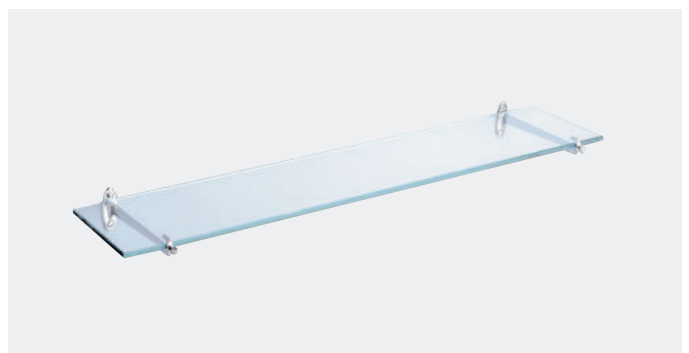

- Glazen tablet met afgeronde hoeken, dikte 6 mm, 120 × 600 mm.
- Verchromde steunen voor tablet van 120 mm.
- 30 jaar garantie.



6555 + 600

Wastafeltablet en steunen		
Glazen tablet	6555	€ 31,00
Verchromde steunen	600	€ 22,00

Rechte Basic greep mat gepolijst

Buis Ø 32



- RVS 304 mat gepolijst.
- Bevestiging a.d.h.v. plaat met 3 bevestigingsgaten, verborgen.
- 30 jaar garantie.
- CE markering.

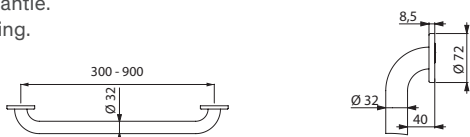

35050S/350504S/350505S/350506S/350508S/350509S

Rechte Basic greep Ø 32		
RVS 304 mat gepolijst - 300 mm	35050S	€ 50,00
RVS 304 mat gepolijst - 400 mm	350504S	€ 56,00
RVS 304 mat gepolijst - 500 mm	350505S	€ 61,00
RVS 304 mat gepolijst - 600 mm	350506S	€ 67,00
RVS 304 mat gepolijst - 800 mm	350508S	€ 79,00
RVS 304 mat gepolijst - 900 mm	350509S	€ 85,00

Basic hoeksteun 135° mat gepolijst

Buis Ø 32



- RVS 304 mat gepolijst.
- 3 bevestigingspunten waardoor de pols niet kan doorschuiven en de installatie vereenvoudigd wordt.
- Bevestiging a.d.h.v. plaat met 3 bevestigingsgaten, verborgen.
- Afmetingen: 400 × 400 mm.
- 30 jaar garantie.
- CE markering.

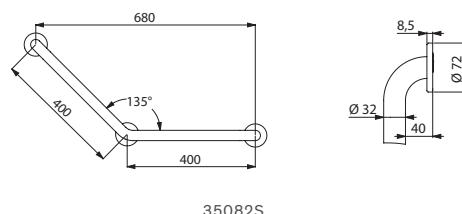

35082S

Basic hoeksteun 135° Ø 32 - RVS 304 mat gepolijst	35082S	€ 89,00
---	--------	---------

Rechte Basic greep wit geëpoxeerd

Buis Ø 32



- Rvs wit geëpoxeerd.
- Bevestiging a.d.h.v. plaat met 3 bevestigingsgaten, verborgen.
- 30 jaar garantie.
- CE markering.

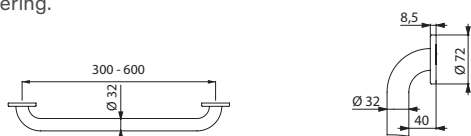

35050W/350504W/350505W/350506W

Rechte Basic greep Ø 32		
Rvs wit geëpoxeerd - 300 mm	35050W	€ 42,00
Rvs wit geëpoxeerd - 400 mm	350504W	€ 48,00
Rvs wit geëpoxeerd - 500 mm	350505W	€ 56,00
Rvs wit geëpoxeerd - 600 mm	350506W	€ 65,00

Basic hoeksteun 135° wit geëpoxeerd

Buis Ø 32



- Rvs wit geëpoxeerd.
- 3 bevestigingspunten waardoor de pols niet kan doorschuiven en de installatie vereenvoudigd wordt.
- Bevestiging a.d.h.v. plaat met 3 bevestigingsgaten, verborgen.
- Afmetingen: 400 × 400 mm.
- 30 jaar garantie.
- CE markering.

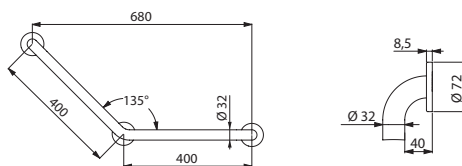

35082W

Basic hoeksteun 135° Ø 32 - rvs wit geëpoxeerd	35082W	€ 87,00
--	--------	---------

Rechte ECO greep glanzend gepolijst

Buis Ø 25



- RVS 304 glanzend gepolijst.
- Bevestiging a.d.h.v. plaat met 3 bevestigingsgaten, zichtbaar.
- 30 jaar garantie.

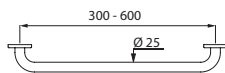

530/531/532/536

Rechte ECO greep Ø 25		
RVS 304 glanzend gepolijst - 300 mm	530	€ 35,00
RVS 304 glanzend gepolijst - 400 mm	531	€ 40,00
RVS 304 glanzend gepolijst - 500 mm	532	€ 43,00
RVS 304 glanzend gepolijst - 600 mm	536	€ 49,00

Rechte ECO greep wit geëpoxeerd

Buis Ø 25



- Rvs wit geëpoxeerd.
- Bevestiging a.d.h.v. plaat met 3 bevestigingsgaten, zichtbaar.
- Afmetingen: 300 mm.
- 30 jaar garantie.

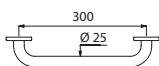

1530

Rechte ECO greep Ø 25 rvs wit geëpoxeerd - 300 mm	1530	€ 35,00
---	------	---------

ECO hoeksteun 135° glanzend gepolijst

Buis Ø 25



- RVS 304 glanzend gepolijst.
- Bevestiging a.d.h.v. plaat met 3 bevestigingsgaten, zichtbaar.
- Afmetingen: 220 x 220 mm.
- 30 jaar garantie.

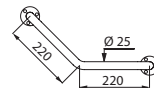

550

ECO hoeksteun 135° Ø 25 RVS 304 glanzend gepolijst	550	€ 54,00
--	-----	---------

ECO hoeksteun 135° wit geëpoxeerd

Buis Ø 25



- Rvs wit geëpoxeerd.
- Bevestiging a.d.h.v. plaat met 3 bevestigingsgaten, zichtbaar.
- Afmetingen: 220 x 220 mm.
- 30 jaar garantie.

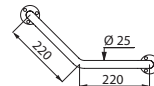

1550

ECO hoeksteun 135° Ø 25 rvs wit geëpoxeerd	1550	€ 53,00
--	------	---------

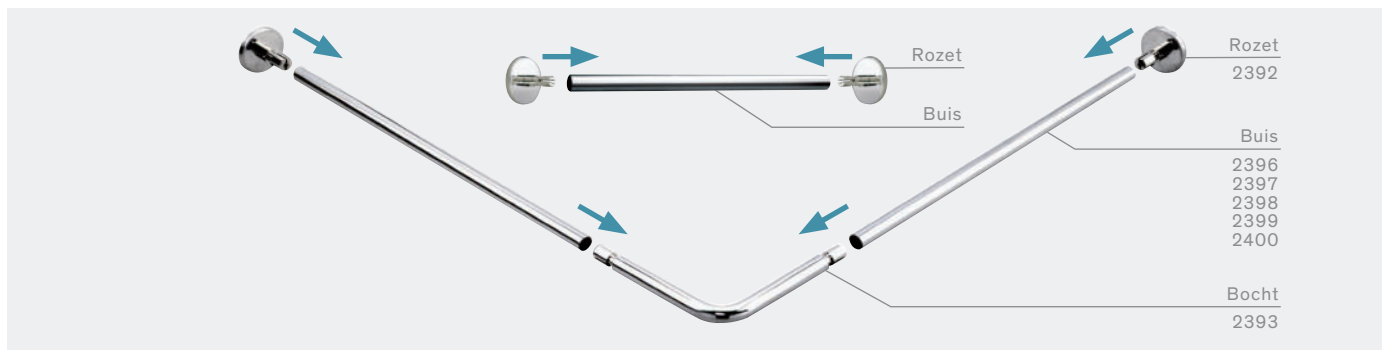

Rozet

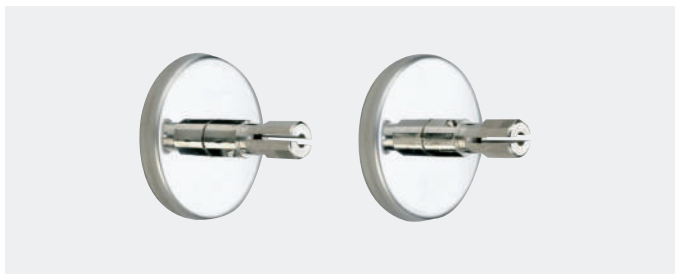

- Voor buis Ø 20.
- **Verborgene bevestigingen door RVS 304 rozet.**
- Met spil, voor montage door persing.
- Geleverd met 4 schroeven 4 × 30 en 4 pluggen.
- 30 jaar garantie.

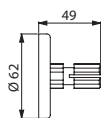

2392

Set van 2 rozetten	2392	€ 42,00
--------------------	------	---------

Verbindingsspil



- Om 2 rechte buizen te monteren.
- Voor 2 buizen Ø 20.
- Afmetingen: Ø 18 × 60 mm.
- 30 jaar garantie.



2390

Verbindingsspil	2390	€ 16,00
-----------------	------	---------

Verbindingsbocht



- Voor 2 buizen Ø 20.
- RVS 304.
- Met spil, voor montage door persing.
- Afmetingen: 150 × 150 mm.
- 30 jaar garantie.

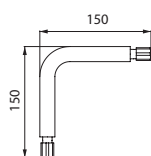

2393

Verbindingsbocht	2393	€ 33,00
------------------	------	---------

Verbindingsbuis



- Te snijden.
- RVS 304 glanzend gepolijst 1 mm.
- Buis Ø 20.
- **Grotere afmetingen op aanvraag.**
- 30 jaar garantie.

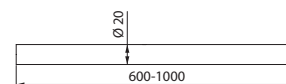

2396/2397/2398/2399/2400

Verbindingsbuis		
600 mm	2396	€ 20,00
700 mm	2397	€ 23,00
800 mm	2398	€ 25,00
900 mm	2399	€ 28,00
1.000 mm	2400	€ 30,00

Inkortbare rechte stang



- **Inkortbaar.**
- RVS 304 glanzend gepolijst.
- Buis Ø 16, dikte 1 mm.
- 30 jaar garantie.

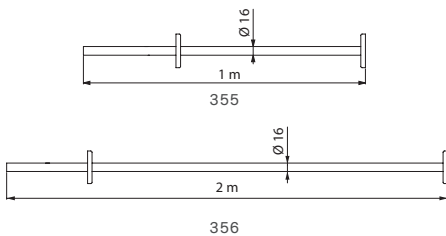

Inkortbare rechte stang voor douchegordijn		
Ø 16, 1 m	355	€ 45,00
Ø 16, 2 m	356	€ 74,00

Zie plafondpendels voor douchegordijn pagina 150.

Inkortbare rechte stang Verborgen bevestigingen



- **Inkortbaar.**
- RVS 304 glanzend gepolijst.
- **Verborgen bevestigingen.**
- Buis Ø 20, dikte 1 mm.
- 30 jaar garantie.

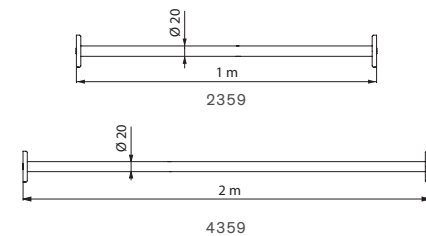

Inkortbare rechte stang - Verborgen bevestigingen		
Ø 20, 1 m	2359	€ 71,00
Ø 20, 2 m	4359	€ 101,00

Zie plafondpendels voor douchegordijn pagina 150.

Regelbare rechte stang



- **Regelbaar tussen 0,80 m en 1,40 m door eenvoudige draaibeweging van de buis.**
- RVS 304 glanzend gepolijst.
- Buis Ø 20, dikte 1 mm.
- 30 jaar garantie.

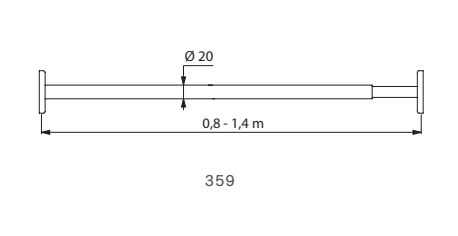

Regelbare rechte stang voor douchegordijn Ø 20	359	€ 86,00
--	-----	---------

Zie plafondpendels voor douchegordijn pagina 150.

Uitschuifbare rechte stang ECO



- **Uitschuifbaar.**
- Glanzend gepolijste alu buis.
- 30 jaar garantie.

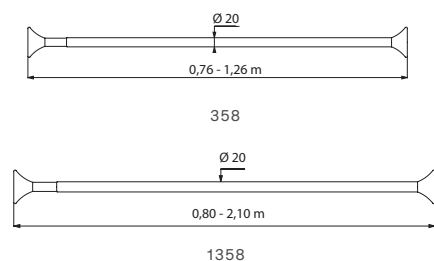

Uitschuifbare rechte stang voor douchegordijn		
Ø 20 van 0,76 tot 1,26 m	358	€ 24,00
Ø 20 van 0,80 tot 2,10 m	1358	€ 28,00

Vaste L-vormige stang



- RVS 304 glanzend gepolijst.
- Stang Ø 20, dikte: 1 mm.
- Verborgen bevestigingen.
- 30 jaar garantie.

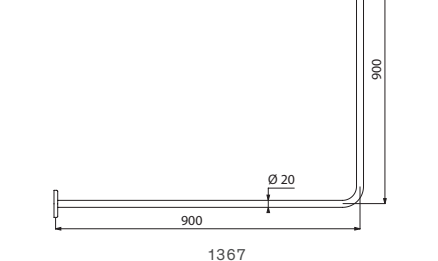

L-vormige stang voor douchegordijn Ø 20, 0,90 x 0,90 m	1367	€ 114,00
--	------	----------

Zie plafondpendels voor douchegordijn pagina 150.

Regelbare L-vormige stang



- **Regelbaar tussen 0,70 m en 0,90 m aan elke zijde.**
- RVS 304 glanzend gepolijst.
- Buizen Ø 20 en 16, dikte 1 mm.
- 30 jaar garantie.

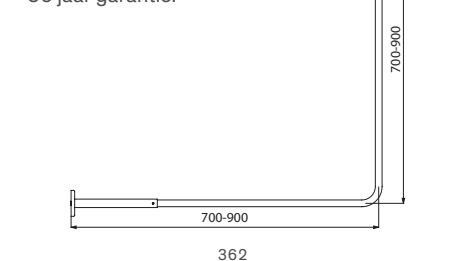

Regelbare L-vormige stang voor douchegordijn	362	€ 126,00
--	-----	----------

Zie plafondpendels voor douchegordijn pagina 150.

Plafondpendel



- **Demonteerbare rozet.**
- RVS 304 glanzend gepolijst.
- **Verborgene bevestigingen.**
- **Inkortbaar.**
- Stang Ø 20, dikte: 1 mm.
- Lengte: 1 m.
- 30 jaar garantie.

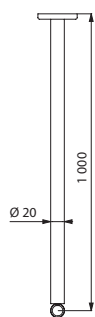

4373

ECO plafondpendel



- Stang in RVS 304 glanzend gepolijst en verchromd messing.
- **Inkortbaar.**
- Lengte: 0,80 m.
- 30 jaar garantie.

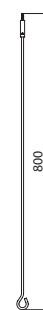

3364/3365

Plafondpendel voor douchegordijnstang Ø 20	4373	€ 87,00
---	-------------	----------------

ECO plafondpendel		
Voor douchegordijnstang Ø 16	3364	€ 34,00
Voor douchegordijnstang Ø 20	3365	€ 35,00

Douchegordijn

H. 1.800 en 2.000 mm



- Materiaal: wit PVC.
- Geleverd met kunststof gordijnrings.
- 30 jaar garantie.

Douchegordijn - Hoogte 1,80 m		
Breedte 0,90 m, met 6 gordijnrings	381	€ 18,00
Breedte 1,20 m, met 8 gordijnrings	382	€ 19,00
Breedte 1,80 m, met 12 gordijnrings	387	€ 24,00
Douchegordijn - Hoogte 2 m		
Breedte 0,90 m, met 6 gordijnrings	1381	€ 20,00
Breedte 1,20 m, met 8 gordijnrings	1382	€ 22,00
Breedte 1,80 m, met 12 gordijnrings	1386	€ 27,00

Vlonder



Vlonder	447	€ 41,00
----------------	------------	----------------

Gordijnrings



- Geleverd per 6.
- 30 jaar garantie.

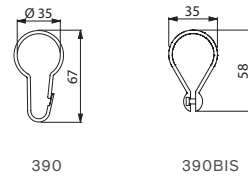

Gordijnrings		
Verchromd messing, per 6 stuks	390	€ 33,00
Kunststof, per 6 stuks	390BIS	€ 12,00

- **Antislip.**
- Half-harde witte kunststof.
- Inkortbaar.
- Afmetingen: 22 × 570 × 570 mm.
- 30 jaar garantie.

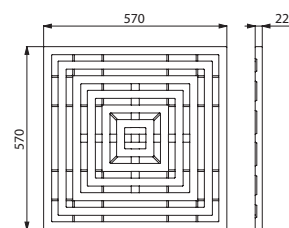

447

ECO kledinghaak

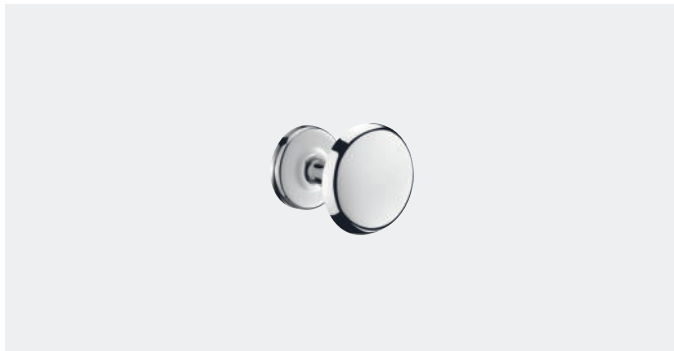

- RVS 304 glanzend gepolijst.
- Afmetingen: Ø 55 mm.

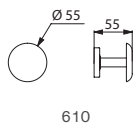

610

ECO kapstok	610	€ 14,00
--------------------	------------	----------------

Wastafeltablet en steunen



- Glazen tablet met afgeronde hoeken, **dikte 6 mm**, 120 × 600 mm.
- Verchroomde steunen voor tablet van 120 mm.

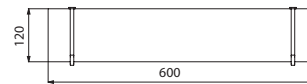

600 + 6555

Wastafeltablet en steunen		
Glazen tablet	6555	€ 31,00
Verchroomde steunen	600	€ 22,00

Toiletborstelhouder



- Borstelhouder voor staand of wandmodel.
- Met Nylon borstel.
- Afmetingen: 145 × 390 mm.

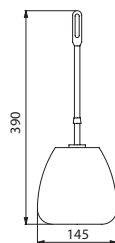

3361

Toiletborstelhouder		
Toiletborstelhouder, met borstel	3361	€ 20,00
Enkel borstel	3362	€ 11,00

Toiletrolhouder voor rol



- Rvs glanzend gepolijst.
- Afmetingen: 100 × 134 × 85 mm.

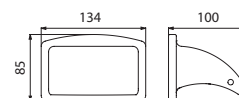

566TER

Toiletrolhouder voor rol	566TER	€ 29,00
---------------------------------	---------------	----------------

Toiletpapierverdeler

Groot model ABS



- Wit ABS.
- Voor rol van 400 m.
- Slot.
- Niveaucontrole.
- Afmetingen: 120 × 310 × 320 mm.

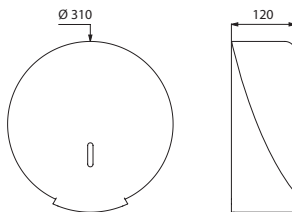

2909

ABS toiletpapierverdeler	2909	€ 68,00
--------------------------	------	---------

Handdoekverdeler

ABS



- Wit ABS.
- Voor gestapelde handdoekjes.
- Slot.
- Niveaucontrole.
- Inhoud: 500 eenheden.
- Afmetingen: 115 × 275 × 365 mm.

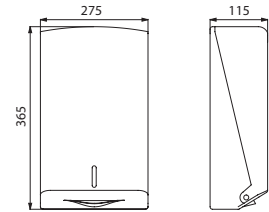

6603D

ABS handdoekverdeler	6603D	€ 86,00
Gestapelde handdoekjes, 180 eenheden per pakje	6606	€ 12,00

Verdeler voor vloeibare zeep

ABS



- Wit ABS.
- Drukknop met antidrup systeem.
- Slot.
- Niveaucontrole.
- Inhoud: 0,9 liter.
- Afmetingen: 95 × 130 × 235 mm.

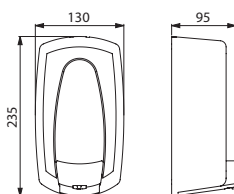

374001

Zeepverdeler	374001	€ 93,00
--------------	--------	---------

Verdeler voor vloeibare zeep

Rvs



- RVS 304.
- Monoblok.
- Slot.
- Niveaucontrole.
- Verborgen bevestigingen.
- Vulklep onderaan scharnierend.
- Inhoud: 1,2 liter.
- Afmetingen: 70 × 125 × 210 mm.

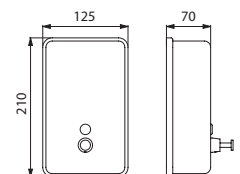

6566/6567

Zeepverdeler glanzend gepolijst	6567	€ 92,00
Zeepverdeler mat gepolijst	6566	€ 92,00
Enkel kraan	6568	€ 35,00
Enkel niveaucontrole	6569	€ 9,00



TOEGANKELIJKHEID

Personen met verminderde mobiliteit hebben recht op toegankelijkheid. Er moeten technische en bouwkundige maatregelen genomen worden om iedereen, zowel gehandicapte personen als senioren en personen met verminderde mobiliteit een **maximum aan onafhankelijkheid te garanderen** in hun dagelijks leven.

Hierbij moet er in het bijzonder voor gezorgd worden dat deze personen **toegang hebben tot openbare gebouwen**, administraties, culturele centra, ziekenhuizen, winkels, collectieve woningen, eengezinswoningen, ...

HET DELABIE AANBOD

Binnen het assortiment Toegankelijkheid en Autonomie - Hygiëne accessoires beschikt DELABIE over **een zeer uitgebreid assortiment veiligheidsgrepen en douchezitjes** alsook accessoires (spiegels, zeepverdelers, haken, handdrogers, ...) waarmee **de betrokken ruimtes aangepast kunnen worden** aan de specifieke vereisten en aan iedere gebruiker, ongeacht leeftijd of graad van autonomie.

De informatie in deze gids heeft een goede toepassing van onze producten tot doel.

Niettemin wijzen wij er op dat deze informatie louter indicatief is. **De verstrekte informatie en de afgebeelde opstellingen moeten eventueel aangepast worden in functie van de geldende reglementaire bepalingen (installatiehoogte, lengtes, aantal producten en de te voorziene aangepaste ruimtes, plaatsing, ...).** Deze bepalingen kunnen van land tot land of streek tot streek sterk verschillen.

Op sanitair gebied zullen doucheruimtes, kleedruimtes, wastafels en toiletten dus aangepast zijn indien men aan deze vereisten wil voldoen.

Toilet

Het is wenselijk dat op elke toegankelijke verdieping, voorzien van openbare sanitaire ruimtes, **een aangepast toilet** voor rolstoelpatiënten alsook een **toegankelijke wastafel** wordt geïnstalleerd.

Dit aangepaste toilet dient voorzien te worden in dezelfde ruimte als de gewone toiletten wanneer er meer dan één toilet is.

Indien er aparte toiletten zijn voor mannen en vrouwen, dient ook in elk van deze ruimtes een aangepast toilet voorzien te worden. De wastafels, of minstens 1 wastafel per groep wastafels, alsook de verschillende accessoires zoals **spiegels, zeepverdelers en handdrogers** moeten toegankelijk zijn voor mindervaliden.

Logiesverstreckende inrichtingen

Elk logiesverstreckend gebouw dient een aantal kamers te hebben, aangepast en toegankelijk voor mindervaliden.

Aantal aangepaste kamers in functie van het totaal aantal kamers	
Tot 20 kamers	1 kamer
Tot 50 kamers	2 kamers
Meer dan 50 kamers	1 extra kamer per 50 kamers

Rust- en verzorgingstehuizen en tehuizen voor motorisch gehandicapten

Alle kamers, badkamers, douches en toiletten moeten aangepast zijn.



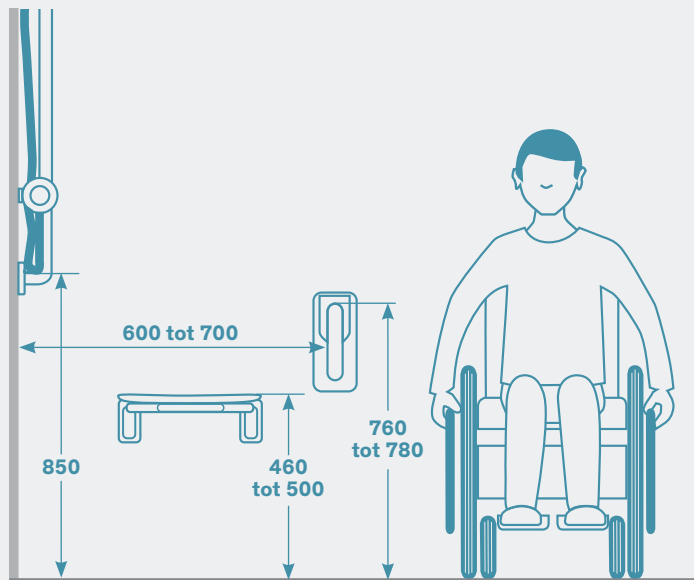
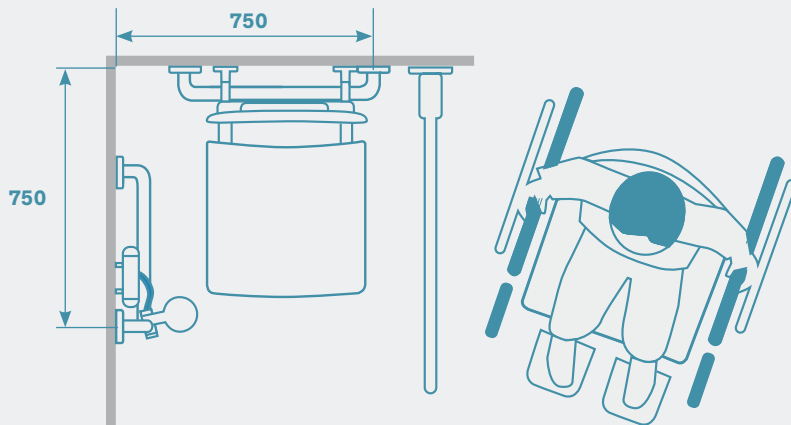
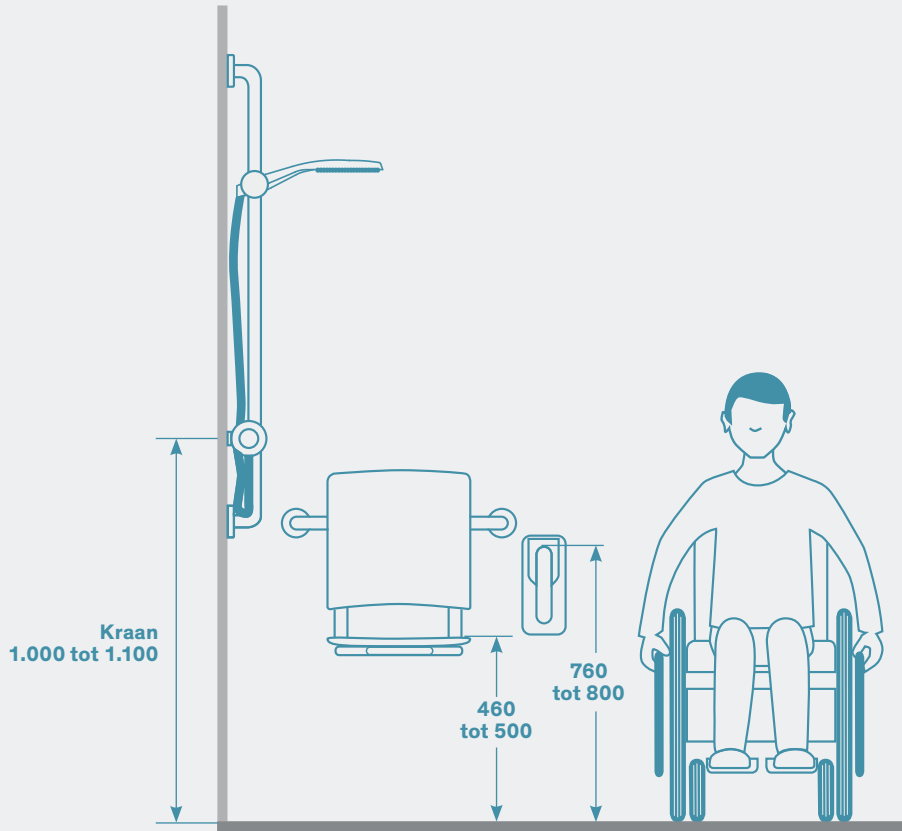

DOUCHES

In gebouwen met douches of kleedruimtes (zwembaden, hotels, ziekenhuizen, rusthuizen) moeten de douches voorzien zijn van:

- Een uitrusting die toelaat te gaan zitten en in staande positie van een steun gebruik te kunnen maken: **opklapbaar of afneembaar douchezitje, grepen met verticale stang en opklapbare grepen.**
- **Een vrije ruimte** naast deze uitrusting die rolstoelpatiënten toelaat zich te verplaatsen en een draaicirkel te maken.
- Accessoires die ook al "zittend" bereikbaar zijn: **aangepaste kranen, haken, haardrogers, spiegels, glijstuk voor handdouche, ...**
- Een vloerhevel.

Het plaatsen van een thermostatische mengkraan of een mengkraan met antiverbrandingsveiligheid, met een koud lichaam en ergonomische bediening, geniet de voorkeur (zie onze catalogus *Kranen voor Ziekenhuizen*).

KLEEDRUIMTES

De kleedkamers zullen eveneens over een geschikte zitplaats en steunen beschikken alsook over extra bewegingsruimte ernaast.

De aanwezige accessoires moeten ook bereikbaar zijn: haken, spiegels, haardroger.

De informatie in deze gids heeft een goede toepassing van onze producten tot doel.

Niettemin wijzen wij er op dat deze informatie louter indicatief is. **De verstrekte informatie en de afgebeelde opstellingen moeten eventueel aangepast worden in functie van de geldende reglementaire bepalingen (installatiehoogte, lengtes, aantal producten en de te voorziene aangepaste ruimtes, plaatsing, ...).** Deze bepalingen kunnen van land tot land of streek tot streek sterk verschillen.

Voorbeeld van geschikte producten



Op te hangen douchezitje
Ref. 510300N



Afneembaar opklapbaar Be-Line® douchezitje met vloersteun
Ref. 511930BK



NylonClean opklapbare greep
Ref. 5171N



T-vormige Be-Line® greep met verstelbare verticale stang
Ref. 511944BK



UltraPolish rechte rvs grepen van 300 tot 900 mm
Ref. 5050, 50504, 50505, ...



Glijstuk voor handdouche en verstelbare zeepschaal
Ref. 4110P en 510120

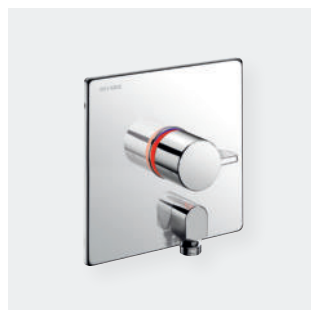

Thermostatische mengkraan
Ref. H9633BEL



Extra platte douchetub
Ref. 150500

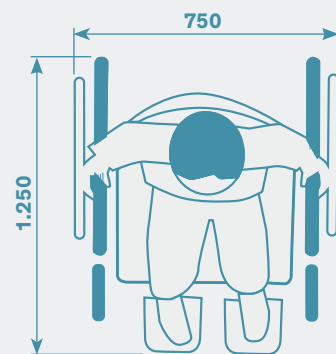
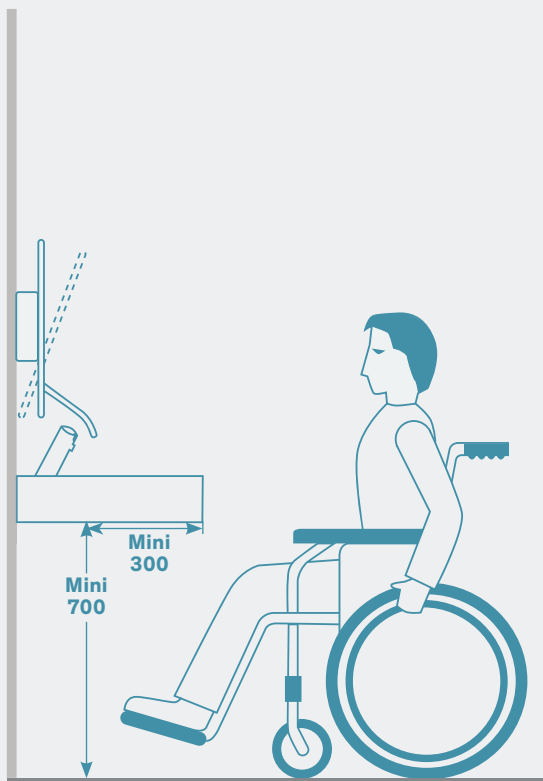
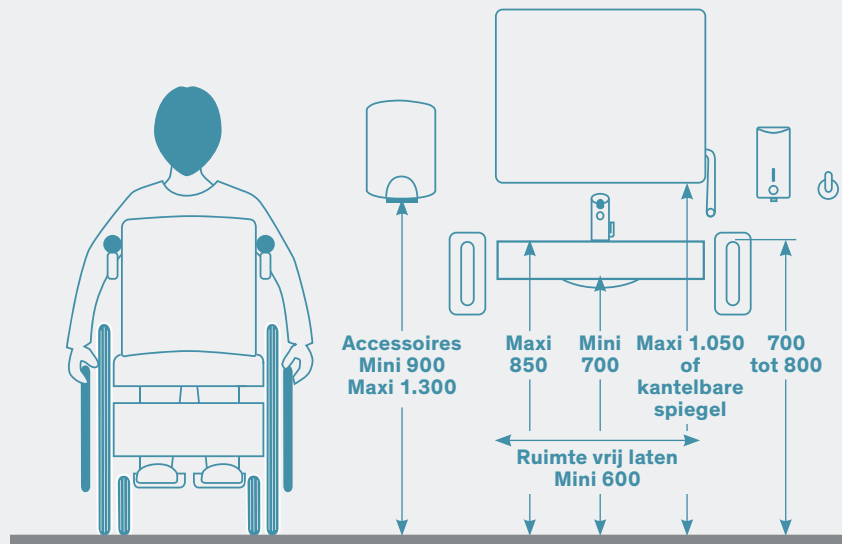

Gebruikelijke afmeting, nodig voor een rolstoel

WASTAFELS

De aangepaste toiletten moeten beschikken over **specifieke wastafels**.

Het is aangeraden de bovenrand van de wastafel op een hoogte van maximaal 850 mm te plaatsen. Onder de wastafel moet er een vrije ruimte van 300 mm diep op een hoogte van 700 mm zijn zodat rolstoelgebruikers gemakkelijk bij de wastafel kunnen.

De verschillende voorzieningen zoals **handdrogers, zeepverdelers en kranen** moeten al zittend toegankelijk zijn en moeten zich op een hoogte tussen 900 en 1.300 mm bevinden.

Er moet eveneens **een spiegel** voorzien worden. Indien de spiegel niet kantelbaar is, mag de onderkant van de spiegel zich maximum op een hoogte van 1.050 mm bevinden. **Steungrepen of een wastafel met geïntegreerde grepen** kunnen een bijkomende veiligheid vormen.

Een elektronische of zelfsluitende kraan met soepele bediening, of met ergonomische hendel, met temperatuurbegrenzing, dient voorzien te worden (zie onze catalogi **Kranen voor Publieke Ruimten, Kranen voor Ziekenhuizen en RVS sanitaire toestellen**).

De informatie in deze gids heeft een goede toepassing van onze producten tot doel.

Niettemin wijzen wij er op dat deze informatie louter indicatief is. **De verstrekte informatie en de afgebeelde opstellingen moeten eventueel aangepast worden in functie van de geldende reglementaire bepalingen (installatiehoogte, lengtes, aantal producten en de te voorziene aangepaste ruimtes, plaatsing, ...).** Deze bepalingen kunnen van land tot land of streek tot streek sterk verschillen.

Voorbeeld van geschikte producten



Rechtoekige rvs spiegel 1.000mm
Ref. 3459



Kantelbare spiegel met ergonomische lange hendel
Ref. 510201N



Elektronische zeepverdeler
Ref. 512066P

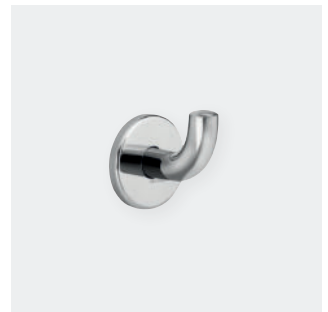

Rvs kledinghaak
Ref. 4043P



HIGHFLOW handdroger met dubbele luchtstraal
Ref. 510622



PMR MINERALCAST wastafel
Ref. 132306

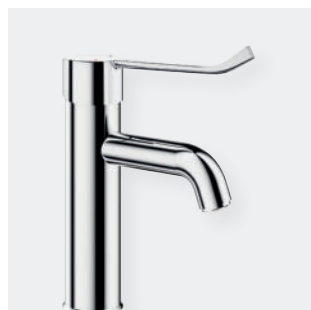

Mengkraan met lange hendel
Ref. 2721LEP

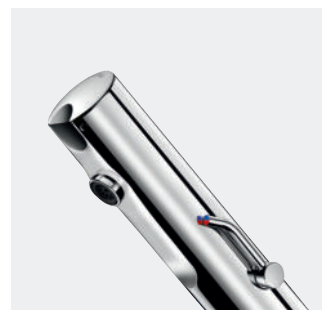

Elektronische mengkraan
Ref. 490106LH

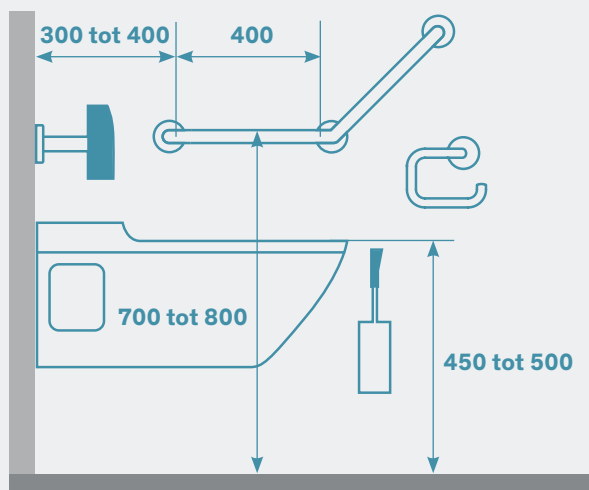
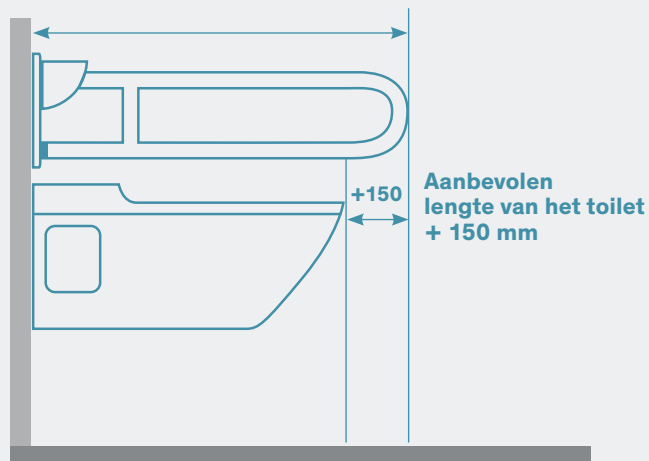
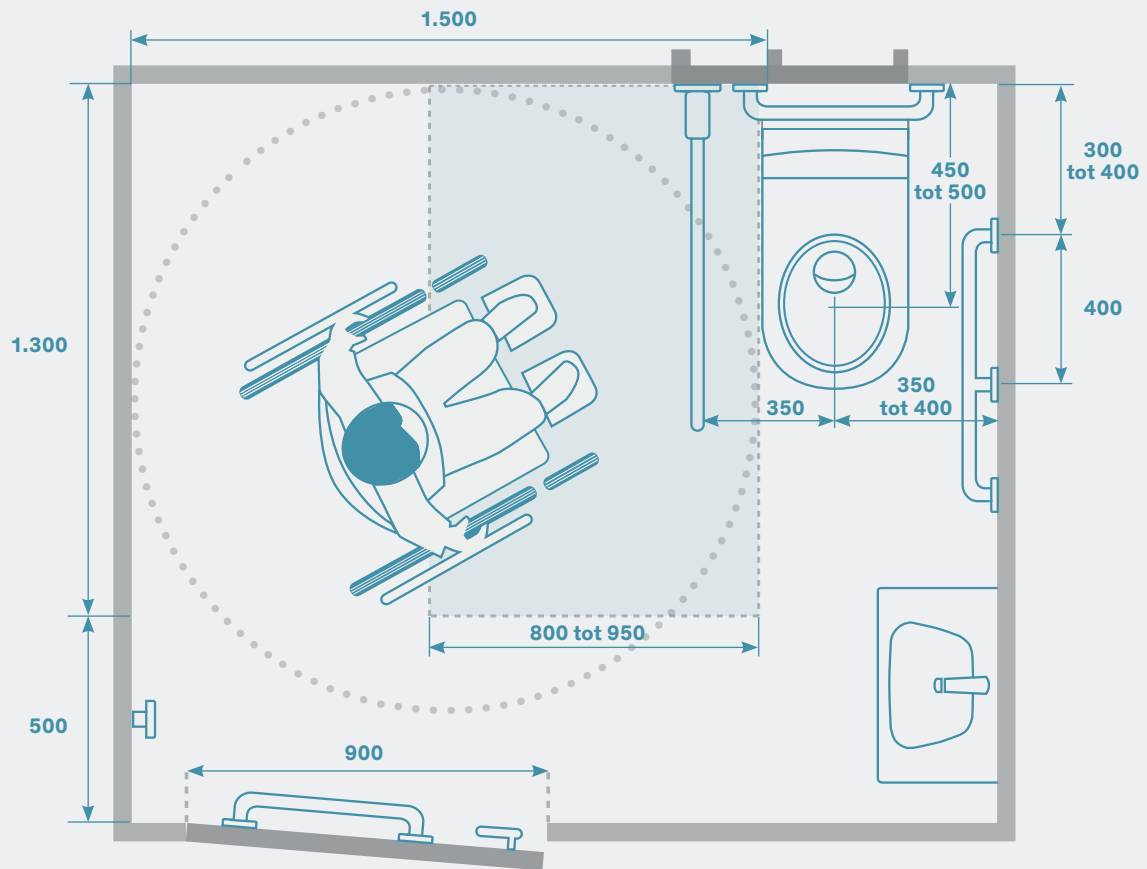

TOILETTEN

Wat toiletten betreft, moet in de bouwphase voldoende bewegingsruimte voorzien worden naast het toilet.

De zitting van de closetpot moet zich op een hoogte tussen 450 en 500 mm van de vloer bevinden. **Minstens één steungreep**, op een hoogte tussen 700 en 800 mm, moet het mogelijk maken de persoon vanuit de rolstoel op het toilet te plaatsen. De bevestiging en de steun ervan moeten garanderen dat een volwassene met zijn volledige gewicht op de steungreep kan leunen.

Het gebruik van **een opklapbare greep vergemakkelijkt de zijdelingse toegang**. De aanbevolen lengte van deze steun is gelijk aan die van de closetpot, verlengd met minimum 150 mm. Indien gebruik wordt gemaakt van een toilet zonder opbouwreservoir, is het aangewezen om een rugsteun te voorzien zodat de gebruiker niet naar achteren valt.

Er moet minstens een **rechthoekige bewegingsruimte** loodrecht op de closetpot voorzien worden. Een **draairuimte** die toelaat rechtsomkeer te maken is eveneens aan te raden.

Er dient **een greep van 400 mm** op de deur geplaatst te worden om het sluiten ervan te vergemakkelijken.

Het gebruik van een elektronische toiletspoeling geniet de voorkeur.

Een handwasbakje uitgerust met een elektronische of zelfsluitende kraan met soepele bediening, of met ergonomische hendel, met temperatuurbegrenzing, dient voorzien te worden (zie onze catalogi **Kranen voor Publieke Ruimten**, **Kranen voor Ziekenhuizen en RVS sanitaire toestellen**).

De informatie in deze gids heeft een goede toepassing van onze producten tot doel.

Niettemin wijzen wij er op dat deze informatie louter indicatief is. **De verstrekte informatie en de afgebeelde opstellingen moeten eventueel aangepast worden in functie van de geldende reglementaire bepalingen (installatiehoogte, lengtes, aantal producten en de te voorziene aangepaste ruimtes, plaatsing, ...).** Deze bepalingen kunnen van land tot land of streek tot streek sterk verschillen.

Voorbeeld van geschikte producten



Opklapbare greep in UltraPolish rvs
Ref. 510171P



Hoeksteun 135° van 400 x 400 mm in UltraPolish rvs
Ref. 5082P



Opklapbare Be-Line® greep 900 mm
Ref. 511967C

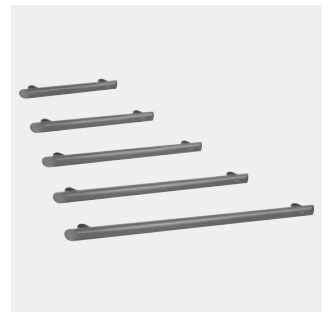

Rechte Be-Line® grepen van 300 tot 900 mm
Ref. 511903, 511904...



Voorwandsysteem met TEMPOMATIC dubbele bediening elektronische kraan
Ref. 564065BE + 464006



Hangtoilet voor mindervaliden 700 mm
Ref. 110710



Ergonomische toiletborstelhouder
Ref. 4051P + 4051M



PMR XS wastafel
Ref. 120400

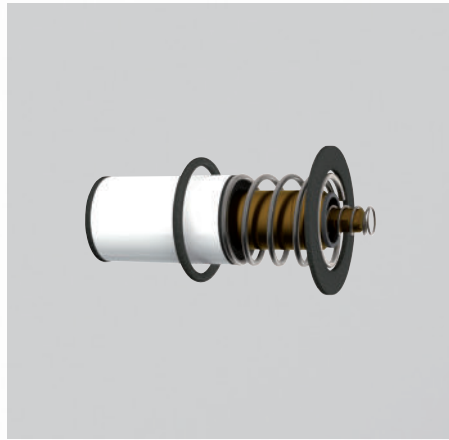

Onderdelen Index van de referenties

ONDERDELEN
166

INDEX
VAN DE REFERENTIES
168

TOEGANKELIJKHEID

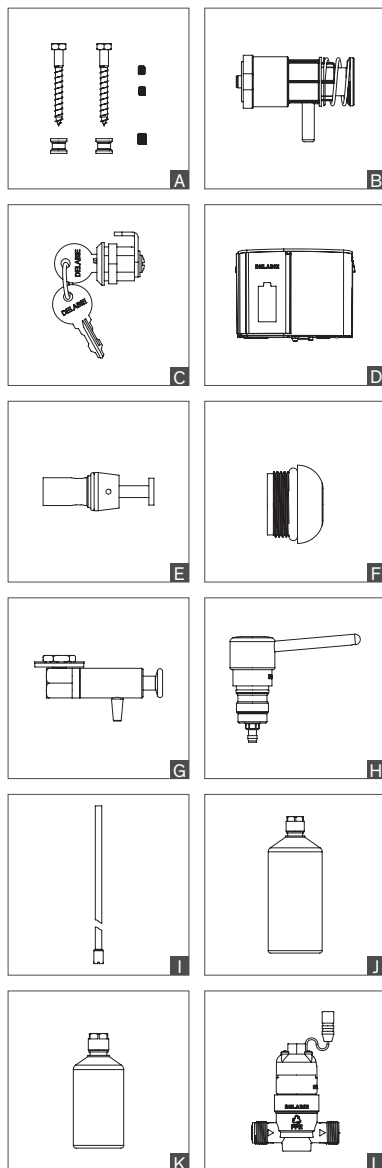

	Herstellingsset		Type
Be-Line®			
Bevestigingsset	5119FIX	€ 20,00	A

ZEEPVERDELERS

	Herstellingsset		Volledig mechanisme		Type
510580-510581-510582-510583-510584-510586					
Pompje	51058M	€ 62,00	-	-	B
Slot	SER2911V	€ 25,00	-	-	C
512066					
Elektronische sturing + dichtingsring	51206BC	€ 149,00	-	-	D
Slot	SER2911V	€ 25,00	-	-	C
510579					
Deksel	51057CO	€ 17,00	-	-	-
Pompje	51057M	€ 55,00	-	-	-
6566 - 6567					
Mechanisme voor zeepverdelers	6568	€ 35,00	-	-	E
Niveaucontrole venster	6569	€ 9,00	-	-	F
6580 - 6583					
Pompje	6580SRV	€ 71,00	-	-	G
729xxx					
729008, 729108, 729508	729302	€ 25,00	729308	€ 88,00	H
729012, 729112, 729512	729302	€ 25,00	729312	€ 94,00	H
729150, 729200	729302	€ 25,00	729303	€ 88,00	H
PVC buis + houder terugslagklep en terugslagklep	729TUB	€ 15,00	-	-	I
1L reservoir, voor refs. 729008, 729112	729501	€ 27,00	-	-	J
0,5L reservoir, voor refs. 729508, 729512	729500	€ 23,00	-	-	K
BINOPTIC - TEMPOMATIC 4					
Demontagesleutel voor straalbreker	222429	€ 6,00	-	-	-
Elektrische aansluiting 6V voor inbouw	490240	€ 96,00	-	-	-

SPIEGELKASTEN

	Herstellingsset		Volledig mechanisme		Dessin
5102xx					
Slot voor spiegelkast	SER5102V	€ 25,00	-	-	-
Demontagesleutel voor straalbreker	222429	€ 6,00	-	-	-
510203-510203I-510204-510205-510205I-510206					
Elektroventiel 6V filter	495606	€ 154,00	-	-	L

HANDENDROGERS

	Herstellingsset		Type
SPEEDJET 510621			
Filter (na 2013)	510621F	€ 37,00	A
Filter (voor 2013)	510621FA	€ 39,00	B
Waterreservoir	510621R	€ 50,00	C
SPEEDJET 2 510623 zonder reservoir			
HEPA filter voor handdroger zonder reservoir	510623F	€ 141,00	D
SPEEDJET 2 510624 met reservoir			
HEPA filter voor handdroger met reservoir	510624F	€ 76,00	E
Waterreservoir voor SPEEDJET 2 zwart	510624RB	€ 106,00	F
Waterreservoir voor SPEEDJET 2 antraciet	510624RC	€ 106,00	F
Waterreservoir voor SPEEDJET 2 wit	510624RW	€ 106,00	F

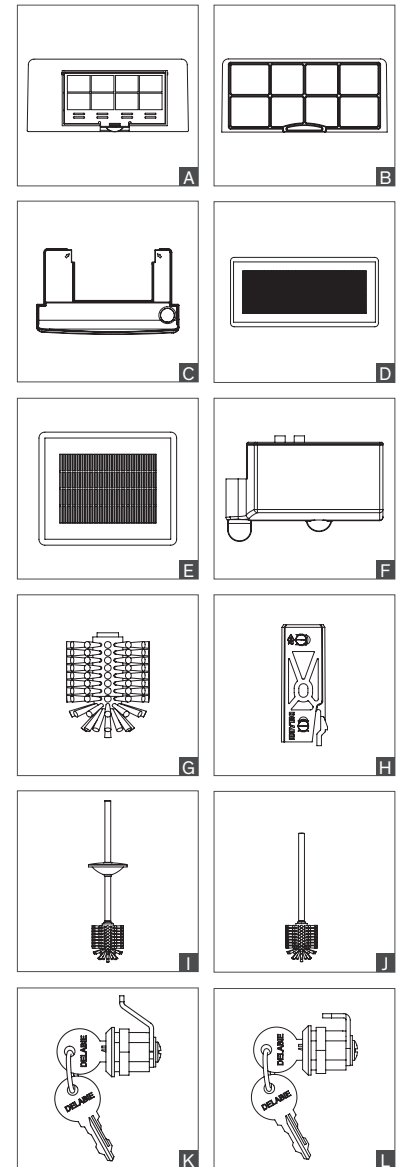

TOILETBORSTELHOUDERS MET TOILETBORSTEL

	Herstellingsset		Type
Toiletborstel zonder hendel	4051L	€ 9,00	G
Muurbevestiging voor toiletborstelhouder 4048 en 4051	4051FIX	€ 15,00	H
Rvs glanzend gepolijst			
Toiletborstelset met deksel in rvs glanzend gepolijst voor refs. 4050P en 4051P	4051MLP	€ 62,00	I
Toiletborstelset zonder deksel in rvs glanzend gepolijst voor refs. 4048P en 4049P	4048MLP	€ 27,00	J
Rvs mat gepolijst			
Toiletborstelset met deksel in rvs mat gepolijst voor refs. 4050S en 4051S	4051MLS	€ 57,00	I
Toiletborstelset zonder deksel in rvs mat gepolijst voor refs. 4048S en 4049S	4048MLS	€ 26,00	J
Rvs wit geëpoxeerd			
Toiletborstelset met deksel in rvs wit geëpoxeerd voor refs. 4050EW en 4051EW	4051MLW	€ 59,00	I
Toiletborstelset zonder deksel in rvs wit geëpoxeerd voor refs. 4048EW en 4049EW	4048MLW	€ 26,00	J
Rvs antraciet grijs			
Toiletborstelset met deksel in rvs antraciet grijs voor ref. 4051C	4051MLC	€ 59,00	I
Toiletborstelset zonder deksel in rvs antraciet grijs voor ref. 4048C	4048MLC	€ 28,00	J
Rvs mat wit geëpoxeerd			
Toiletborstelset met deksel in rvs mat wit geëpoxeerd voor ref. 4051MW	4051MLMW	€ 59,00	I
Toiletborstelset zonder deksel in rvs mat wit geëpoxeerd voor ref. 4048MW	4048MLMW	€ 28,00	J
Toiletborstelset met deksel in rvs mat zwart voor ref. 4051BK	4051MLK	€ 71,00	I

TOILETPAPIERVERDELERS

	Herstellingsset		Type
Slot voor dubbele toiletpapierverdelers refs. 1660, 1660S en 1661	SER1660V	€ 10,00	K
Slot voor refs. 2900, 2901, 2902, 2910, 2911 en 2912	SER2911V	€ 25,00	L

HANDDOEKVERDELERS

	Herstellingsset		Type
Slot voor refs. 2561D, 2561DS, 6601, 6602, 6607D, 6611, 6612 en 6617	SER2559V	€ 25,00	L

REF.	BESCHRIJVING	€ **	P.	REF.	BESCHRIJVING	€ **	P.
101P	Enkele haak RVS glanzend gepolijst	€ 22,00	142	350505W	BASIC greep Ø32 L.500 wit epoxy	€ 56,00	90
110700	WC 700 P staand toevoer horizont RVS 304 mat	€ 1 424,00	56	350506S	BASIC greep Ø32 L.600 RVS mat gepolijst	€ 67,00	93
110710	HangWC 700 S toevoer horizontaal RVS 304 mat	€ 1 391,00	56	350506W	BASIC greep Ø32 L.600 wit epoxy	€ 65,00	90
110790	MONOBLOC 700 PMR WC met speelbak RVS 304 mat gepolijst	€ 2 210,00	56	350508S	BASIC greep Ø32 L.800 RVS mat gepolijst	€ 79,00	93
120270	TRAPEZ wastafel z. kraangat z. overloop RVS 304 mat	€ 479,00	-	350509S	BASIC greep Ø32 L.900 RVS mat gepolijst	€ 85,00	93
120400	PMR XS wastafel vert. uitgang z. kraangat RVS 304 mat	€ 356,00	57	350505S	BASIC greep Ø32 L.300 RVS mat gepolijst	€ 50,00	93
120440	FRAJU PMR wastafel zonder kraangat z. overloop RVS 304 sat	€ 540,00	57	35050W	BASIC greep Ø32 L.300 wit epoxy	€ 42,00	90
121270	TRAPEZ wastafel kraangat Ø35 midden z. overloop RVS 304 mat	€ 479,00	-	35082S	BASIC greep 135° Ø32 400x400 3 bevestigingspunten mat gepol.	€ 89,00	93
121440	FRAJU PMR wastafel kraangat Ø35 zonder overloop RVS 304 sat	€ 540,00	57	35082W	BASIC greep 135° Ø32 400x400 3 bevestigingspunten wit epoxy	€ 87,00	90
123400	PMR XS wastafel vert. uitgang kraangat Ø35 rechts RVS 304 mat	€ 356,00	57	35164S	BASIC opklapbare greep Ø32 L.850 RVS mat gepolijst	€ 264,00	93
1301W	*Kledinghaak 1 knop RVS en wit geëpox. metaal (na uitput 301)	€ 25,00	-	35169S	BASIC opklapbare greep Ø32 L.900 RVS mat gepolijst	€ 290,00	93
1302W	*Kledinghaak 2 knoppen RVS en wit geëpox metaal(na uitput 302)	€ 46,00	-	35440W	BASIC greep in T-vorm Ø32 1150x500 wit epoxy	€ 166,00	90
1303W	Vervangen door 303D	-	-	35481W	Basic douchestang + verticale stang Ø32 wit epoxy	€ 243,00	91
132306	Wastafel MINERALCAST PMR muurm. L. 785 centraal kraangat Ø35	€ 875,00	81	355	Rechte gordijnrager RVS glanzend gepol. Ø16 - 1 m te snijden	€ 45,00	149
1358	Rechte telesc. gordijnrager ECO Ø20 - 0,80-2,10 m alu gepol.	€ 28,00	149	356	Rechte gordijnrager RVS glanzend gepol. Ø16 - 2 m te snijden	€ 74,00	149
1367	Gordijnrager in hoek RVS glanzend gepol. Ø20 - 0,90x0,90 m	€ 114,00	149	3565	Toiletpapierhouder voor rol RVS 304 wit epoxy	€ 46,00	133
1381	Douchegordijn 0,90x2,00 m wit PVC	€ 20,00	151	3569	Muurzeepschaal hoekmodel RVS glanzend gepolijst	€ 52,00	129
1382	Douchegordijn 1,20x2,00 m wit PVC	€ 22,00	151	358	Rechte telesc. gordijnrager ECO Ø20-0,76-1,26 m alu gepol.	€ 24,00	149
1386	Douchegordijn 1,80x2,00 m wit PVC	€ 27,00	151	359	Rechte regelbare gordijnrager RVS glanzend gepolijst Ø20	€ 86,00	149
1449	Ronde pedaalemmer 3L wit epoxy	€ 54,00	118	360	Geschrap	-	-
150500	Douchetub PMR 800x800 diepte 30mm RVS 304 mat	€ 589,00	57	361	*Gordijnrager in hoek RVS glanzend Ø16 - 0,80x0,80m (uitput)	€ 75,00	-
150600	Douchetub PMR 900x900 diepte 30mm RVS 304 mat	€ 657,00	57	362	Regelbare gordijnrager in hoek RVS glanzend - 0,70 x 0,90 m	€ 126,00	149
1530	ECO greep Ø25 L.300 RVS wit epoxy	€ 35,00	94	374001	Hypereco verdeler vloeibare zeep 0,9L ABS wit	€ 93,00	153
1550	ECO greep 135° Ø25 220x220 RVS wit epoxy	€ 53,00	94	379	Vervangen door 447	-	-
1660	Toiletpapierverdeler 2 rollen RVS 304 glanzend gepolijst	€ 175,00	133	381	Douchegordijn 0,90x1,80 m wit PVC	€ 18,00	151
1660S	Toiletpapierverdeler 2 rollen RVS 304 mat gepolijst	€ 175,00	133	382	Douchegordijn 1,20x1,80 m wit PVC	€ 19,00	151
1661	Toiletpapierverdeler 2 rollen RVS 304 wit epoxy	€ 175,00	133	387	Douchegordijn 1,80x1,80 m wit PVC	€ 24,00	151
222429	Monteursleutel vr straalbreker, perlator, biosafe M16,5/100	€ 6,00	164	390	6 x verchroomde messing gordijnringen	€ 33,00	151
2359	Rechte gordijnrager RVS glanzend gepol. Ø20 - 1 m te snijden	€ 71,00	149	390BIS	6 x kunststof gordijnringen	€ 12,00	151
2390	Mof voor verbinding 2 buizen Ø20	€ 16,00	148	4042P	Dubbele haak RVS glanzend gepolijst	€ 40,00	143
2392	2 x bevestigingen vr buis Ø20	€ 42,00	148	4042S	Dubbele haak RVS mat gepolijst	€ 40,00	143
2393	Aansluitbocht voor buis Ø20	€ 33,00	148	4042W	Dubbele haak RVS epoxy wit	€ 37,00	143
2396	Buis Ø20 L.600 RVS glanzend gepolijst	€ 20,00	148	4043BK	Kledinghaak Ø62x65 in mat zwart rvs	€ 27,00	143
2397	Buis Ø20 L.700 RVS glanzend gepolijst	€ 23,00	148	4043EW	Haak Ø62x65 RVS wit epoxy	€ 21,00	143
2398	Buis Ø20 L.800 RVS glanzend gepolijst	€ 25,00	148	4043N	Haak Ø62x65 nylon	€ 14,00	143
2399	Buis Ø20 L.900 RVS glanzend gepolijst	€ 28,00	148	4043P	Haak Ø62x65 RVS glanzend gepolijst	€ 24,00	143
2400	Buis Ø20 L.1000 RVS glanzend gepolijst	€ 30,00	148	4043S	Haak Ø62x65 RVS mat gepolijst	€ 24,00	143
2561D	Verdeler en afvalbakje voor hygiënische zakjes glanzend rvs	€ 335,00	136	4047EW	*Haak Ø62x100 RVS wit geëpoxeerd (na uitputting 4043EW)	€ 24,00	-
2561DS	Verdeler en afvalbakje voor hygiënische zakjes mat rvs	€ 335,00	136	4047P	Haak Ø62x100 RVS glanzend gepolijst	€ 25,00	143
2900	Toiletpapierverdeler voor rol 200 m wit gelakt staal	€ 98,00	131	4048C	Toiletborstelhouder muurmontage z. deksel antraciet grijs rvs	€ 79,00	135
2901	Toiletpapierverdeler vr rol 200 m RVS 304 glanzend gepolijst	€ 148,00	131	4048EW	Toiletborstelhouder muurmontage zonder deksel RVS wit epoxy	€ 79,00	135
2902	Toiletpapierverdeler voor rol 200 m RVS 304 mat gepolijst	€ 148,00	131	4048MLC	Toiletborstel set zonder deksel RVS antraciet grijs	€ 28,00	165
2909	Hypereco toiletpapierverdeler voor rol 400 m ABS wit	€ 68,00	153	4048MLMW	Toiletborstel set zonder deksel RVS mat wit epoxy	€ 28,00	165
2910	Toiletpapierverdeler voor rol 400 m wit gelakt staal	€ 124,00	131	4048MLP	Toiletborstel set zonder deksel RVS glanzend gepolijst	€ 27,00	165
2911	Toiletpapierverdeler vr rol 400 m RVS 304 glanzend gepolijst	€ 217,00	131	4048MLS	Toiletborstel set zonder deksel RVS mat gepolijst	€ 26,00	165
2912	Toiletpapierverdeler voor rol 400 m RVS 304 mat gepolijst	€ 217,00	131	4048MLW	Toiletborstel set zonder deksel RVS wit epoxy	€ 26,00	165
301	Kledinghaak 1 knop glanzend gepolijst en verchroomd RVS	€ 26,00	142	4048MW	Toiletborstelhouder muurmontage z. deksel RVS mat wit epoxy	€ 79,00	135
302	Kledinghaak 2 knoppen glanzend gepolijst en verchroomd RVS	€ 47,00	142	4048P	Toiletborstelhouder muurmontage zonder deksel RVS glanzend	€ 79,00	135
303D	Kledinghaak 3 knoppen RVS glanzend gepolijst en verchroomd	€ 72,00	142	4048S	Toiletborstelhouder muurmontage z. deksel RVS mat gepolijst	€ 79,00	135
3361	Hypereco toiletborstelhouder muurmontage of staand	€ 20,00	152	4049EW	*Toiletborstelhouder staand z.deksel RVS wit (na uitput 4048EW)	€ 80,00	-
3362	Toiletborstel nylon (voor borstelhouder 3361)	€ 11,00	152	4049P	Toiletborstelhouder staand model zonder deksel RVS glanzend	€ 70,00	135
3364	ECO plafondpendel L.800 vr gordijnrager Ø16 RVS en messing	€ 34,00	150	4049S	Toiletborstelhouder staand model z. deksel RVS mat gepolijst	€ 70,00	135
3365	ECO plafondpendel L.800 vr gordijnrager Ø20 RVS en messing	€ 35,00	150	4050EW	*Toiletborstelhouder staand met deksel RVS wit (na uitput 4051EW)	€ 124,00	-
3372	*Plafondpendel L.1000 vr gordijnrager Ø16 (na uitput 3364)	€ 63,00	-	4050P	Toiletborstelhouder staand model met deksel RVS glanzend	€ 108,00	135
3450	Rechthoekige spiegel 420x600 6 mm dik	€ 77,00	139	4050S	Toiletborstelhouder staand model met deksel RVS mat gepol.	€ 108,00	135
3451	Rechthoekige spiegel 360x480 6 mm dik	€ 60,00	139	4051BK	Toiletborstelhouder muurmontage met deksel, mat zwart rvs	€ 135,00	135
3452	Onbreekbare spiegel 10 x 385 x 485 RVS spiegelgepolijst	€ 229,00	141	4051C	Toiletborstelhouder muurmontage + deksel antraciet grijs rvs	€ 117,00	135
3453	Onbreekbare spiegel 1 x 400 x 600 RVS glanzend gepolijst	€ 227,00	141	4051EW	Toiletborstelhouder muurmontage met deksel RVS wit epoxy	€ 117,00	135
3454	Rechthoekige spiegel 500x750 6 mm dik	€ 102,00	139	4051FIX	Muurbevestiging vr toiletborstelhouder type 4051	€ 15,00	165
3458	Onbreekbare spiegel 10 x 485 x 585 RVS spiegelgepolijst	€ 299,00	141	4051L	Toiletborstel zonder hendel	€ 9,00	165
3459	Onbreekbare spiegel 13 x 600 x 990 RVS spiegelgepolijst	€ 556,00	141	4051M	Ergonomisch verlengstuk voor toiletborstel	€ 16,00	135
350504S	BASIC greep Ø32 L.400 RVS mat gepolijst	€ 56,00	93	4051MLBK	Toiletborstel set met deksel, mat zwart rvs	€ 71,00	165
350504W	BASIC greep Ø32 L.400 wit epoxy	€ 48,00	90	4051MLC	Toiletborstel set met deksel RVS antraciet grijs	€ 59,00	165
350505S	BASIC greep Ø32 L.500 RVS mat gepolijst	€ 61,00	93	4051MLMW	Toiletborstel set met deksel RVS mat wit epoxy	€ 59,00	165

De referenties voorafgegaan door een * zijn beschikbaar zolang de voorraad strekt. Referenties in oplopende alfanumerieke volgorde. ** Prijzen exclusief BTW.

REF.	BESCHRIJVING	€ **	P.	REF.	BESCHRIJVING	€ **	P.
4051MLP	Toiletborstel set met deksel RVS glanzend gepolijst	€ 62,00	165	5083N	Greep 135° Ø32 220x220 3 bevestigingspunten nylon wit	€ 132,00	67
4051MLS	Toiletborstel set met deksel RVS mat gepolijst	€ 57,00	165	5083P	Greep 135° Ø32 220x220 2 bev.punten RVS glanzend gepolijst	€ 119,00	39
4051MLW	Toiletborstel set met deksel RVS wit epoxy	€ 59,00	165	5083S	Greep 135° Ø32 220x220 2 bevestigingspunten RVS mat gepol.	€ 119,00	39
4051MW	Toiletborstelhouder muurmontage met deksel RVS mat wit epoxy	€ 117,00	135	5086P2	Greep 135° Ø25 400x400 2 bev.punten RVS glanzend gepolijst	€ 100,00	39
4051N	Toiletborstelhouder muurmontage+ergonomische greep nylon wit	€ 91,00	136	5087P	Greep 135° Ø25 400x400 3 bev.punten RVS glanzend gepolijst	€ 115,00	39
4051P	Toiletborstelhouder muurmontage met deksel RVS glanz. gepol.	€ 117,00	135	510042N	Dubbele haak Nylon wit	€ 11,00	143
4051S	Toiletborstelhouder muurmontage met deksel RVS mat gepolijst	€ 117,00	135	510043N	Enkele haak Nylon wit	€ 10,00	143
4070N	Toiletpapierhouder voor reserve rol nylon wit	€ 50,00	133	510047BK	Kledinghaak in mat zwart rvs	€ 17,00	142
4070P	Toiletpapierhouder voor reserve rol RVS glanzend gepolijst	€ 62,00	133	510047P	Kledinghaak in glanzend gepolijst rvs	€ 17,00	142
4070S	Toiletpapierhouder voor reserve rol RVS mat gepolijst	€ 62,00	133	510047S	Kledinghaak in mat gepolijst rvs	€ 17,00	142
4081EW	U-vormige toilet papierhouder voor rol RVS wit epoxy	€ 45,00	132	510047W	Kledinghaak in wit geëpoxideerd rvs	€ 17,00	142
4081N	U-vormige toilet papierhouder voor rol nylon wit	€ 28,00	132	510050P	Vervangen door 4050P + 4051M	-	-
4081P	U-vormige toilet papierhouder voor rol RVS glanzend gepolijst	€ 48,00	132	510050S	Vervangen door 4050S + 4051M	-	-
4081S	U-vormige toilet papierhouder voor rol RVS mat gepolijst	€ 48,00	132	510050W	Vervangen door 4050EW + 4051M	-	-
4110P	Glijstuk voor handdoche metaal verchromd vr greep Ø25 + 32	€ 69,00	50	510051C	Vervangen door 4051C + 4051M	-	-
423	Vervangen door 510420	-	-	510051MW	Vervangen door 4051EW + 4051M	-	-
435	Geschrap	-	-	510051P	*Toiletbrstlhdr muur+deksl+ergo gr glanz(na uitput 4051P+4051M)	€ 166,00	-
4359	Rechte gordijn drager RVS glanzend gepol. Ø20 - 2 m te snijden	€ 101,00	149	510051S	Vervangen door 4051S + 4051M	-	-
4373	Plafondpendel L.1000 vr gordijn drager Ø20 RVS glanzend gepol.	€ 87,00	150	510051W	Vervangen door 4051EW + 4051M	-	-
447	Halfharde kunststof anti-slip rooster mat wit	€ 41,00	151	510081	Toilet papierhouder voor rol voor greep Ø32-34 nylon grijs	€ 38,00	51/93
449	Ronde pedaalemmer 3L RVS glanzend gepolijst	€ 59,00	118	510081N	Toilet papierhouder voor rol voor greep Ø32-34 nylon wit	€ 38,00	79/92
450P	Ronde pedaalemmer 5L RVS glanzend gepolijst	€ 77,00	118	510081P	Toilet papierhouder voor rol voor greep Ø32 verchromd	€ 45,00	51
460	Rechthoekig muurvuilbakje 13L RVS glanzend gepolijst	€ 168,00	118	510082P	Toilet papierhouder voor dubbele rol RVS glanzend gepolijst	€ 48,00	132
462	Rechthoekig muurvuilbakje 13L RVS glanzend gepol. met deksel	€ 219,00	118	510082S	Toilet papierhouder voor dubbele rol RVS mat gepolijst	€ 48,00	132
465	Rechthoekig extra plat muurvuilbakje 4,5L RVS glanzend gepol.	€ 180,00	118	510082W	Toilet papierhouder voor dubbele rol RVS wit epoxy	€ 48,00	132
465S	Extra platte rechthoekige afvalkorf muurmodel 4,5L mat RVS	€ 180,00	118	510083BK	Toilet papierhouder voor enkele rol in mat zwart rvs	€ 43,00	132
490240	Inbouw aansluiting 6V voor TEMPOMATIC 4 wastafel, na 02/2016	€ 96,00	164	510083P	Toilet papierhouder voor enkele rol RVS glanzend gepolijst	€ 37,00	132
495606	Elektroventiel M3/8" 6V+filter vr TEMPOMATIC, BINOPTIC wast.	€ 154,00	164	510083S	Toilet papierhouder voor enkele rol RVS mat gepolijst	€ 37,00	132
50504N	Greep Ø32 L.400 nylon wit	€ 96,00	68/77	510083W	Toilet papierhouder voor enkele rol RVS wit epoxy	€ 37,00	132
50504P2	Greep Ø32 L.400 RVS glanzend gepolijst	€ 94,00	37	5100DP2	*Haakse douchegreep (rechts) Ø32 glanzend (na uitput 5481P)	€ 439,00	-
50504S	Greep Ø32 L.400 RVS mat gepolijst	€ 94,00	37	5100DS	*Haakse douchegreep (rechts) Ø32 RVS mat (na uitput 5481S)	€ 439,00	-
50505N	Greep Ø32 L.500 nylon wit	€ 106,00	68	5100GP2	*Haakse douchegreep (links) Ø32 RVS glanzend (na uitput 5481P)	€ 439,00	-
50505P2	Greep Ø32 L.500 RVS glanzend gepolijst	€ 101,00	37/49	5100GS	*Haakse douchegreep (links) Ø32 RVS mat (na uitput 5481S)	€ 439,00	-
50505S	Greep Ø32 L.500 RVS mat gepolijst	€ 101,00	37/49	5100N	Haakse douchegreep Ø32 nylon wit	€ 406,00	71
50506N	Greep Ø32 L.600 nylon wit	€ 114,00	68	510104S	Anti-suïcidale kledinghaak Ø90 RVS 304 mat (ex 0011040000)	€ 171,00	142
50506P2	Greep Ø32 L.600 RVS glanzend gepolijst	€ 108,00	37	510110	Glijstuk voor handdoche nylon wit voor greep Ø32	€ 44,00	78/91
50506S	Greep Ø32 L.600 RVS mat gepolijst	€ 108,00	37	510110NG	Glijstuk voor handdoche nylon grijs voor greep Ø32	€ 23,00	50
50509N	Greep Ø32 L.900 nylon wit	€ 140,00	68	510120	Verstelbare zeepschaal transparant voor greep Ø25+32	€ 25,00	51
50509P2	Greep Ø32 L.900 RVS glanzend gepolijst	€ 130,00	37	510120N	Verstelbare zeepschaal wit nylon voor greep Ø25+32	€ 25,00	78/91
50509S	Greep Ø32 L.900 RVS mat gepolijst	€ 130,00	37	510140	Afstandsbediening voor toilet voor opklapbare greep	€ 511,00	25/79
5050N	Greep Ø32 L.300 nylon wit	€ 90,00	68	510150	Afdeklplaatje verchromd (vr greep 510160-510164-510162-510170)	€ 61,00	41
5050P2	Greep Ø32 L.300 RVS glanzend gepolijst	€ 86,00	37	510150N	Afdeklplaatje nylon wit (vr greep 5160N-5164N-5162N-5170N)	€ 43,00	69
5050S	Greep Ø32 L.300 RVS mat gepolijst	€ 86,00	37	510151S	Muurpictogram Vrouw RVS 304 mat gepolijst (ex 0011410000)	€ 35,00	144
5055P2	*Greep Ø25 L.300 RVS glanzend gepolijst (na uitputting 5050P2)	€ 84,00	-	510152S	Muurpictogram Man RVS 304 mat gepolijst (ex 0011400000)	€ 35,00	144
5056P2	Vervangen door 50504P2	-	-	510153S	Muurpictogram Mindervalide RVS 304 mat gepol. (ex 0011370000)	€ 35,00	53
5057P2	*Greep Ø25 L.500 RVS glanzend gepolijst (na uitput 50505P2)	€ 96,00	-	510154S	Muurpictogram WC RVS 304 mat gepolijst (ex 0011420000)	€ 35,00	144
5058P2	*Greep Ø25 L.600 RVS glanzend gepolijst (na uitput 50506P2)	€ 106,00	-	510155S	Muurpictogram Minderval. gemengd RVS 304 mat (ex 0011380000)	€ 37,00	53
5059P2	*Greep Ø25 L.900 RVS glanzend gepolijst (na uitput 50509P2)	€ 117,00	-	510156S	*Muurpictogram baby verschoontafel RVS 304 mat (uitputting)	€ 35,00	-
5070DP2	L-vormige greep (rechts) Ø32 H.750 RVS glanzend gepolijst	€ 236,00	45	510158	Geschrap	-	-
5070DS	L-vormige greep (rechts) Ø32 H.750 RVS mat gepolijst	€ 236,00	45	510159N	Geschrap	-	-
5070GP2	L-vormige greep (links) Ø32 H.750 RVS glanzend gepolijst	€ 236,00	45	510159P	Geschrap	-	-
5070GS	L-vormige greep (links) Ø32 H.750 RVS mat gepolijst	€ 236,00	45	510159S	Geschrap	-	-
5070N	L-vormige greep Ø32 H.750 nylon wit	€ 245,00	73	510160P	Opklapbare greep Ø32 L.650 RVS glanzend gepolijst	€ 411,00	41
5071DP2	L-vormige greep (rechts) Ø32 H.1150 RVS glanzend gepolijst	€ 267,00	45	510160S	Opklapbare greep Ø32 L.650 RVS mat gepolijst	€ 411,00	41
5071DS	L-vormige greep (rechts) Ø32 H.1150 RVS mat gepolijst	€ 267,00	45	510161P	*Vaste steun Ø32 L.650 RVS glanzend gepol. (na uitput 510160P)	€ 401,00	-
5071GP2	L-vormige greep (links) Ø32 H.1150 RVS glanzend gepolijst	€ 267,00	45	510161S	*Vaste steun Ø32 L.650 RVS mat gepolijst (na uitput 510160S)	€ 401,00	-
5071GS	L-vormige greep (links) Ø32 H.1150 RVS mat gepolijst	€ 267,00	45	510162P	Opklapbare greep met voet Ø32 L.650 RVS glanzend	€ 490,00	41
5071N	L-vormige greep Ø32 H.1245 nylon wit	€ 298,00	73	510162S	Opklapbare greep met voet Ø32 L.650 RVS mat gepolijst	€ 490,00	41
5081N	Greep 135° Ø32 400x400 3 bevestigingspunten nylon wit	€ 172,00	67	510164P	Opklapbare greep Ø32 L.850 RVS glanzend gepolijst	€ 452,00	41
5081P2	Greep 135° Ø32 400x400 2 bev.punten RVS glanzend gepolijst	€ 124,00	39	510164S	Opklapbare greep Ø32 L.850 RVS mat gepolijst	€ 452,00	41
5081S	Greep 135° Ø32 400x400 2 bevestigingspunten RVS mat gepol.	€ 124,00	39	510170P	Opklapbare greep met voet Ø32 L.850 RVS glanzend gepolijst	€ 528,00	41
5082P	Greep 135° Ø32 400x400 3 bev.punten RVS glanzend gepolijst	€ 143,00	39	510170S	Opklapbare greep met voet Ø32 L.850 RVS mat gepolijst	€ 528,00	41
5082S	Greep 135° Ø32 400x400 3 bevestigingspunten RVS mat gepol.	€ 143,00	39	510171P	Opklapbare greep Ø32 L.900 RVS glanzend gepolijst	€ 470,00	41
5082W	Greep 135° Ø32 400x400 3 bevestigingspunten RVS wit epoxy	€ 173,00	39	510171S	Opklapbare greep Ø32 L.900 RVS mat gepolijst	€ 470,00	41

De referenties voorafgegaan door een * zijn beschikbaar zolang de voorraad strekt. Referenties in oplopende alfanumerieke volgorde. ** Prijzen exclusief BTW.

REF.	BESCHRIJVING	€ **	P.	REF.	BESCHRIJVING	€ **	P.
510172P	Opklapbare greep met voet Ø32 L.900 RVS glanzend gepolijst	€ 545,00	41	51058CO	*Deksel voor zeepverdelers 51058x (uitputting)	€ 12,00	-
510172S	Opklapbare greep met voet Ø32 L.900 RVS mat gepolijst	€ 545,00	41	51058M	Pompje voor zeepverdeler 510580	€ 62,00	164
510201N	Kantelbare spiegel 600x500 + hendel Nylon wit	€ 355,00	139	510601BK	Handdoekverdeler muurmodel in mat zwart rvs 304	€ 205,00	117
510202BK	Kantelbare spiegel 600x500 met mat zwarte greep	€ 315,00	139	510601P	Handdoekverdeler RVS glanzend gepolijst	€ 178,00	117
510202C	Kantelbare spiegel 600x500 met antraciet grijs greep	€ 308,00	139	510601S	Handdoekverdeler RVS mat gepolijst	€ 178,00	117
510202N	Kantelbare spiegel 600x500 met witte greep	€ 308,00	139	510601W	Handdoekverdeler wit epoxy	€ 160,00	117
510202P	Kantelbare spiegel 600x500 met glanzend gepolijste greep	€ 308,00	139	510621	SPEEDJET handdroger met dubbele luchtstraal in grijs metaal	€ 1 598,00	110
510202S	Kantelbare spiegel 600x500 met mat gepolijste greep	€ 308,00	139	510621F	Filter voor 510621, geleverd na 2013	€ 37,00	165
510203	Spiegelkast 600 elek. kraan + elek. zeepverdeler + handdroger	€ 2 576,00	103	510621FA	Filter voor 510621, geleverd voor 2013	€ 39,00	165
510203I	Module elekt. kraan, elekt. zeepverdeler, handdroger	€ 1 510,00	107	510621R	Opvangreservoir voor 510621	€ 50,00	165
510203SD	Module elekt. zeepverdeler voor installatie achter spiegel	€ 459,00	107	510622	HIGHFLOW handdroger met dubbele luchtstraal, glanzend RVS	€ 588,00	113
510204	Spiegelkast 800 elek kraan + elek. zeepverdeler + handdroger	€ 3 027,00	103	510622BK	HIGHFLOW handdroger met dubbele luchtstraal, mat zwart	€ 676,00	113
510205	Spiegelkast 600 elek. kraan + elek. zeepverdeler + handdoek	€ 2 226,00	103	510622S	HIGHFLOW handdroger met dubbele luchtstraal, mat RVS	€ 588,00	113
510205I	Module elekt. kraan, elekt. zeepverdeler, handdoekverdeler	€ 1 195,00	107	510622W	HIGHFLOW handdroger met dubbele luchtstraal, wit RVS	€ 588,00	113
510206	Spiegelkast 800 elek. kraan + elek. zeepverdeler + handdoek	€ 2 670,00	103	510623F	HEPA filter voor SPEEDJET 2 zonder reservoir	€ 141,00	165
510207	Spiegelkast 600 mm elektronische zeepverdeler + handdroger	€ 2 138,00	105	510624B	SPEEDJET 2 handdroger dubbele luchtstrl, mat zwart+reservoir	€ 1 427,00	111
510207I	Module elekt. zeepverdeler, handdroger	€ 1 283,00	107	510624C	SPEEDJET 2 handdroger dubbele luchtstrl, antraciet+reservoir	€ 1 309,00	111
510208	Spiegelkast 800 mm elektronische zeepverdeler + handdroger	€ 2 390,00	105	510624F	HEPA filter voor SPEEDJET 2 met reservoir	€ 76,00	165
510209	Spiegelkast 600 mm elektr. zeepverdeler + handdoekverdeler	€ 1 786,00	105	510624RB	Opvangreservoir voor zwarte SPEEDJET 2	€ 106,00	165
510210	Spiegelkast 800 mm elektr. zeepverdeler + handdoekverdeler	€ 2 025,00	105	510624RC	Opvangreservoir voor antraciet SPEEDJET 2	€ 106,00	165
510300	Afneembaar douchezitje extra comfort RVS glanzend gepolijst	€ 622,00	33	510624RW	Opvangreservoir voor witte SPEEDJET 2	€ 106,00	165
510300N	Afneembaar douchezitje extra comfort RVS wit epoxy	€ 622,00	63	510624W	SPEEDJET 2 handdroger dubbele luchtstraal, wit + reservoir	€ 1 270,00	111
510300S	Afneembaar douchezitje extra comfort RVS mat gepolijst	€ 622,00	33	510625P	Highflow Compact handdroger, dubbele luchtstr, glanzend RVS	€ 485,00	113
510400	Opklapbaar ALU douchezitje met voet	€ 195,00	89	510625S	Highflow Compact handdroger, dubbele luchtstraal, mat RVS	€ 485,00	113
510400C	Geschrap	-	-	510627P	Muurzeepschaal RVS 304 glanzend gepolijst	€ 54,00	129
510400L	Geschrap	-	-	510627S	Muurzeepschaal RVS 304 mat gepolijst	€ 54,00	129
510405	Opklapbaar BASIC + douchezitje met voet	€ 177,00	87	510629	Comfortabele rugsteun voor toilet RVS glanzend gepol. struct.	€ 233,00	53
510410	Opklapbaar ALU douchezitje met voet - breed model	€ 250,00	89	510629N	Comfortabele rugsteun Nylon voor toilet	€ 257,00	79
510410L	Geschrap	-	-	510629S	Comfortabele rugsteun voor toilet RVS mat gepol. structuur	€ 233,00	53
510418	ALU douchekruk	€ 182,00	89	510700	Babyverschoontafel	€ 530,00	137
510418L	Geschrap	-	-	510711S	Zeepverdeler 1L inbouw RVS 304 mat gepolijst (ex 0013200000)	€ 298,00	120
510420	Opklapbaar douchezitje extra comfort RVS glanzend gepolijst	€ 416,00	34	510712S	Handdoekverdeler inbouw RVS 304 mat gepol. (ex 0013120000)	€ 362,00	120
510420N	Opklapbaar douchezitje extra comfort RVS wit epoxy	€ 416,00	64	510713S	Vuilbak met push klep inbouw 18L RVS 304 mat (ex 0013320000)	€ 452,00	120
510420S	Opklapbaar douchezitje extra comfort RVS mat gepolijst	€ 416,00	34	510714S	Combi handdoekverdeler + afvalbak inbouw 10L (ex 0013680000)	€ 582,00	121
510429	Rugsteun extra comfort voor douchezitje RVS glanzend gepol.	€ 232,00	34/35	510715S	Combi handdoekverdeler + afvalbak inbouw 30L (ex 2015101324)	€ 908,00	121
510429N	Rugsteun extra comfort voor douchezitje RVS wit epoxy	€ 232,00	64/65	510716S	Combi droger, handdoekverdeler + afvalbak inb. (ex 0013690000)	€ 1 605,00	121
510429S	Rugsteun extra comfort voor douchezitje RVS mat gepolijst	€ 232,00	34/35	510788P	Handdoekdrager 1 stang Ø20 L.600 RVS glanzend gepolijst	€ 53,00	145
510430	Opklapbaar douchezitje extra comfort + voet RVS glanz. gepol.	€ 559,00	35	510788S	Handdoekdrager 1 stang Ø20 L.600 RVS mat gepolijst	€ 53,00	145
510430N	Opklapbaar douchezitje extra comfort met voet wit epoxy	€ 559,00	65	510788W	Handdoekdrager 1 stang Ø20 L.600 RVS wit epoxy	€ 50,00	145
510430S	Opklapbaar douchezitje extra comfort + voet RVS mat gepol.	€ 559,00	35	510790P	Handdoekdrager 2 stangen Ø20 L.600 RVS glanzend gepolijst	€ 85,00	145
510434	Vervangen door 510420 + 510429	-	-	510790S	Handdoekdrager 2 stangen Ø20 L.600 RVS mat gepolijst	€ 85,00	145
510434N	*Douchezitje Extra Comfort+rugst wit(na uitput 510420N+510429N)	€ 783,00	-	510790W	Handdoekdrager 2 stangen Ø20 L.600 RVS wit epoxy	€ 81,00	145
510434S	Vervangen door 510420S + 510429S	-	-	510910BK	Toiletpapierverdeler voor rol 400 m in mat zwart rvs 304	€ 192,00	131
510436	*Dchezitje Extra Comf+rugst+voet glanz(na uitput 510430+510429)	€ 956,00	-	510910S	Toiletpapierverdeler voor rol 400 m RVS 304 mat gepolijst	€ 167,00	131
510436N	Vervangen door 510430N + 510429N	-	-	510911BK	Toiletpapierverdeler voor rol 200 m in mat zwart rvs 304	€ 154,00	131
510436S	Vervangen door 510430S + 510429S	-	-	510911S	Toiletpapierverdeler voor rol 200 m RVS 304 mat gepolijst	€ 134,00	131
510461P	Rechthoekig muurvuilbakje 25L RVS 304 glanz. (ex 0010350100)	€ 193,00	119	511418BK	Be-Line® douchekruk zwarte zitting	€ 303,00	11
510461S	Rechthoekig muurvuilbakje 25L RVS 304 mat (ex 0010350000)	€ 193,00	119	511418C	Be-Line® douchekruk antraciet grijze zitting	€ 264,00	11
510463P	Rechthoekig muurvuilbakje 38L RVS 304 glanz. (ex 0010890100)	€ 277,00	119	511418W	Be-Line® douchekruk witte zitting	€ 264,00	11
510463S	Rechthoekig muurvuilbakje 38L RVS 304 mat (ex 0010890000)	€ 277,00	119	511516W	BASIC opklapbare greep Ø32 L.760 wit epoxy	€ 203,00	92
510465BK	Rechthoekige afvalkorf muurmodel 20 L RVS 304 mat zwart	€ 202,00	119	511517W	Opklapbare Basic greep met voet Ø32 L.760 wit epoxy	€ 331,00	92
510465P	Rechthoekige afvalkorf muurmodel 20 L RVS 304 glanzend	€ 175,00	119	511518W	Opklapbare Basic greep met voet Ø32 L.900 wit epoxy	€ 361,00	92
510465S	Rechthoekige afvalkorf muurmodel 20 L RVS 304 mat	€ 175,00	119	511519W	Opklapbare Basic greep Ø32 L.900 wit epoxy	€ 246,00	92
510465W	Rechthoekige afvalkorf muurmodel 20 L RVS 304 wit	€ 175,00	119	511903BK	Be-Line greep Ø35 L.300 mat zwart aluminium	€ 112,00	15
510567	Toiletpapierhouder voor rol RVS 304 mat gepolijst	€ 43,00	133	511903C	Rechte Be-Line greep Ø35 L.300 aluminium antraciet grijs	€ 97,00	15
510579	Zeepverdeler aluminium speciaal douche	€ 130,00	128	511903W	Rechte Be-Line greep Ø35 L.300 aluminium wit	€ 97,00	15
51057CO	Deksel voor zeepverdeler 510579	€ 17,00	164	511904BK	Be-Line greep Ø35 L.400 mat zwart aluminium	€ 123,00	15
51057M	Pompje voor zeepverdeler 510579	€ 55,00	164	511904C	Rechte Be-Line greep Ø35 L.400 aluminium antraciet grijs	€ 107,00	15
510580	Verdeler vloeibare zeep 1L RVS 304 glanzend gepolijst	€ 151,00	127	511904W	Rechte Be-Line greep Ø35 L.400 aluminium wit	€ 107,00	15
510581	Verdeler vloeibare zeep 1L RVS 304 wit epoxy	€ 134,00	127	511905BK	Be-Line greep Ø35 L.500 mat zwart aluminium	€ 134,00	15
510582	Verdeler vloeibare zeep 1L RVS 304 mat gepolijst	€ 141,00	127	511905C	Rechte Be-Line greep Ø35 L.500 aluminium antraciet grijs	€ 116,00	15
510583	Verdeler vloeibare zeep 0,5L RVS 304 glanzend gepolijst	€ 142,00	127	511905W	Rechte Be-Line greep Ø35 L.500 aluminium wit	€ 116,00	15
510584	Verdeler vloeibare zeep 0,5L RVS 304 wit epoxy	€ 126,00	127	511906BK	Be-Line greep Ø35 L.600 mat zwart aluminium	€ 145,00	15
510586	Verdeler vloeibare zeep 0,5L RVS 304 mat gepolijst	€ 133,00	127	511906C	Rechte Be-Line greep Ø35 L.600 aluminium antraciet grijs	€ 126,00	15

De referenties voorafgegaan door een * zijn beschikbaar zolang de voorraad strekt. Referenties in oplopende alfanumerieke volgorde. ** Prijzen exclusief BTW.

REF.	BESCHRIJVING	€ **	P.	REF.	BESCHRIJVING	€ **	P.
511906W	Rechte Be-Line greep Ø35 L.600 aluminium wit	€ 126,00	15	511968BK	Opklapbare Be-Line greep + vloersteen Ø42 L.900 mat zwart alu	€ 706,00	17
511909BK	Be-Line® greep Ø35 L.900 aluminium mat zwart	€ 175,00	15	511968C	Opklapbare greep Be-Line met voet Ø42 L.900 alu antraciet	€ 613,00	17
511909C	Rechte Be-Line greep Ø35 L.900 aluminium antraciet grijs	€ 155,00	15	511968W	Opklapbare greep Be-Line met voet Ø42 L.900 alu wit	€ 613,00	17
511909W	Rechte Be-Line greep Ø35 L.900 aluminium wit	€ 155,00	15	511970BK	L-vormige douchestang Be-Line Ø35 H.750 aluminium mat zwart	€ 298,00	21
511911BK	Glijstuk voor Be-Line® handdouche mat zwart	€ 56,00	24	511970C	L-vormige douchestang Be-Line Ø35 H.750 alu antraciet grijs	€ 264,00	21
511911C	Glijstuk voor handdouche Be-Line antraciet	€ 49,00	24	511970W	L-vormige douchestang Be-Line Ø35 H.750 aluminium wit	€ 264,00	21
511911W	Glijstuk voor handdouche Be-Line wit	€ 49,00	24	511971BK	L-vormige douchestang Be-Line Ø35 H.1130 aluminium mat zwart	€ 342,00	21
511912BK	Be-Line® verstelbare zeepschaal mat zwart voor Be-Line® greep	€ 33,00	24	511971C	L-vormige douchestang Be-Line Ø35 H.1130 alu antraciet grijs	€ 303,00	21
511912C	Verstelbare Be-Line zeepschaal voor Be-Line stang, antraciet	€ 29,00	24	511971W	L-vormige douchestang Be-Line Ø35 H.1130 aluminium wit	€ 303,00	21
511912W	Verstelbare zeepschaal Be-Line wit voor Be-Line greep	€ 29,00	24	511982BK	Hoeksteen 135° Be-Line Ø35 400x400 3 punten mat zwart alu	€ 208,00	13
511920BK	Opklap afneemb douchezijte zonder voet Be-Line alu mat zwart	€ 434,00	7	511982C	Hoeksteen 135° Be-Line Ø35 400x400 3 punten alu antraciet	€ 181,00	13
511920C	Opklapb. afneemb. douchezijte z. voet Be-Line alu antraciet	€ 385,00	7	511982W	Hoeksteen 135° Be-Line Ø35 400x400 3 punten aluminium wit	€ 181,00	13
511920W	Opklapb. afneemb. douchezijte z. voet Be-Line aluminium wit	€ 385,00	7	511983BK	Be-Line greep 135° Ø35 220x220 3 bevest. punten alu mat zwart	€ 184,00	13
511921FW	Muurtablet afdekplaat Be-Line +bevestiging vr 511920/511930	€ 50,00	7/9	511983C	Hoeksteen 135° Be-Line Ø35 220x220 3 punten alu antraciet	€ 163,00	13
511921W	Muurtablet afdekplaat Be-Line z.bevestiging vr 511920/511930	€ 35,00	7/9	511983W	Hoeksteen 135° Be-Line Ø35 220x220 3 punten aluminium wit	€ 163,00	13
511922C	Tablet voor antraciet grijze greep	€ 35,00	24	5119FIX	Bevestigingskit voor Be-Line grepen	€ 20,00	164
511922P	Tablet voor verchroomde greep	€ 50,00	51	512021BK	BINO. verdeler blad vloeib zeep/schuim 1L zwart, netspanning	€ 496,00	125
511922W	Tablet voor mat witte greep	€ 35,00	24/79	512021P	BINO verdeler blad vloeib zeep/schuim 1L chroom, netspanning	€ 432,00	125
511928BK	Be-Line rugsteun voor WC aluminium mat zwart	€ 287,00	25	512021S	BINO verdeler blad vloeib zeep/schuim 1L mat aansl., netspan.	€ 432,00	125
511928C	Be-Line rugsteun aluminium antraciet	€ 255,00	25	512031P	T4 zeepverd blad vloeib zeep/schuim 1L, chroom, netspanning	€ 432,00	123
511928W	Be-Line rugsteun aluminium wit	€ 255,00	25	512036P	Zeepverdeler T4 verchr., blad, vloeib. zeep/schuim 1L, batt.	€ 434,00	123
511929	Be-Line® rugsteun voor douchezijte	€ 211,00	7/9	512041P	T4 zeepverd, verchr., muur, vloeib zeep/schuim 1L, inb. aansl.	€ 399,00	123
511930BK	Opklapbaar afneembaar douchezijte met voet Be-Line mat zwart	€ 418,00	9	512046P	T4 zeepverdeler, verchr, muur, vloeibare zeep 1L, batterijen	€ 428,00	123
511930C	Opklapb. afneemb. douchezijte + voet Be-Line antraciet grijs	€ 370,00	9	512051BK	BINO. verdeler zwart muur vloeib zeep/schuim 1L, netspanning	€ 432,00	125
511930W	Opklapbaar afneembaar douchezijte met voet Be-Line wit	€ 370,00	9	512051P	BINO. verdeler chroom muur vloeib zeep/schuim 1L, op netspan	€ 381,00	125
511941BK	Haakse douchestang 2 muren Be-Line Ø35 695x695 alu mat zwart	€ 312,00	22	512051S	BINO. verdeler mat muurm. vloeib zeep/schuim 1L, netspanning	€ 381,00	125
511941C	Haakse douchestang 2 muren Be-Line Ø35 695x695 alu antraciet	€ 277,00	22	512066BK	Elek. verdeler vloeibare zeep 1L RVS 304 mat zwart	€ 293,00	126
511941W	Haakse douchestang 2 muren Be-Line Ø35 695x695 aluminium wit	€ 277,00	22	512066P	Elek. verdeler vloeibare zeep 1L RVS 304 glanzend gepolijst	€ 254,00	126
511943BK	Be-Line kledinghaak aluminium mat zwart	€ 30,00	25	512066S	Elek. verdeler vloeibare zeep 1L RVS 304 mat gepolijst	€ 254,00	126
511943C	Be-Line kledinghaak aluminium antraciet metallic	€ 27,00	25	512066W	Elektronische verdeler vloeibare zeep 1L wit RVS 304	€ 254,00	126
511943W	Be-Line kledinghaak aluminium mat wit	€ 27,00	25	512067BK	Druipschaal in mat zwart voor zeepdispenser 51058x en 512066x	€ 56,00	126
511944BK	T-vormige douchestang Be-Line Ø35 H.1130x500 alu mat zwart	€ 335,00	19	512067P	Druipschaal in glanzend voor zeepdispenser 51058x en 512066x	€ 49,00	126
511944C	T-vormige douchestang Be-Line Ø35 H.1130x500 alu antraciet	€ 297,00	19	512067S	Druipschaal in mat voor zeepdispenser 51058x en 512066x	€ 49,00	126
511944W	T-vormige douchestang Be-Line Ø35 H.1130x500 aluminium wit	€ 297,00	19	512067W	Druipschaal in wit voor zeepdispenser 51058x en 512066x	€ 49,00	126
511946C	*Douchestng+glijstuk Be-Line antrac(na uitput 511909C+511911C)	€ 251,00	-	51206BC	Elektronische sturing voor 512066 + dichtingsring	€ 149,00	164
511946W	*Douchestang +glijstuk Be-Line wit (na uitput 511909W+511911W)	€ 251,00	-	51206CR	Geschrap	-	-
511949BK	Haakse douchestang +verticale greep Be-Line Ø35 alu mat zwart	€ 478,00	23	5120P2	Gebogen greep 2 muren Ø32 750x750 RVS glanzend gepolijst	€ 279,00	48
511949C	Haakse douchestang + vert. greep Be-Line Ø35 alu antraciet	€ 424,00	23	5120S	Gebogen greep 2 muren Ø32 750x750 RVS mat gepolijst	€ 279,00	48
511949W	Haakse douchestang + vert. greep Be-Line Ø35 aluminium wit	€ 424,00	23	512111BK	BINO TC verdeler zwart vloeib zeep/schuim buis L1,2 netspan.	€ 470,00	125
511950C	Afdekplaatje Be-Line antraciet grijs (vr greep 511960-511964)	€ 65,00	17	512111P	BINO TC verdeler chr. vloeib zeep/schuim buis L1,2 netspan.	€ 415,00	125
511950FC	Afdekplaat Be-Line antraciet+bevestiging vr grp 511960-511964	€ 120,00	17	512111S	BINO TC verdeler mat vloeib zeep/schuim buis L1,2 netspan.	€ 415,00	125
511950FW	Afdekplaat Be-Line wit + bevestiging voor greep 511960-511964	€ 120,00	17	512121BK	BINO. verd blad zwart vloeib zeep/schuim buis L1,2 netspan.	€ 496,00	125
511950W	Afdekplaatje Be-Line wit (voor greep 511960-511964)	€ 65,00	17	512121P	BINO verd blad vloeib zeep/schuim buis L1,2 chroom netspan.	€ 432,00	125
511960BK	Opklapbare Be-Line greep Ø42 L.650 mat zwart aluminium	€ 482,00	17	512121S	BINO verd. blad vloeib zeep/schuim buis L1,2 mat op netspan.	€ 432,00	125
511960C	Opklapbare Be-Line greep Ø42 L.650 aluminium antraciet	€ 419,00	17	512131P	T4 verdeler blad vloeib zeep/schuim L1,20 chroom op netspan.	€ 432,00	123
511960W	Opklapbare Be-Line greep Ø42 L.650 aluminium wit	€ 419,00	17	512136P	T4 zeepverd., verchr., blad, vloeib. zeep, buis L1,2m, batt.	€ 434,00	123
511962BK	Opklapbare Be-Line greep + vloersteen Ø42 L.650 mat zwart alu	€ 575,00	17	512141P	T4 zeepverd verchr muur vloeib zeep/schuim buis L1,2 netspan.	€ 399,00	123
511962C	Opklapbare greep Be-Line met voet Ø42 L.650 alu antraciet	€ 500,00	17	512146P	T4 zeepverdeler, verchr., muur, vloeib zeep, buis L1,2m, batt	€ 428,00	123
511962W	Opklapbare greep Be-Line met voet Ø42 L.650 alu wit	€ 500,00	17	512151BK	BINO verd. muur zwart vloeib zeep/schuim buis L1,2 netspan.	€ 432,00	125
511963BK	Opklapbare Be-Line greep + vloersteen Ø42 L.850 mat zwart alu	€ 608,00	17	512151P	BINO verd muur chroom vloeib zeep/schuim buis L1,2 netspan.	€ 381,00	125
511963C	Opklapbare greep Be-Line met voet Ø42 L.850 alu antraciet	€ 529,00	17	512151S	BINO verd. muur mat vloeib zeep/schuim buis L1,2 op netspan.	€ 381,00	125
511963W	Opklapbare greep Be-Line met voet Ø42 L.850 alu wit	€ 529,00	17	512171P	T4 zeepverd verchr TC buis L1,2m vloeib zeep/schuim, inb aansl	€ 399,00	123
511964BK	Opklapbare Be-Line greep Ø42 L.850 mat zwart aluminium	€ 518,00	17	5121N	Gebogen greep voor douchezijte Ø32 nylon wit	€ 302,00	76
511964C	Opklapbare Be-Line greep Ø42 L.850 aluminium antraciet	€ 450,00	17	512521BK	BINO verdeler blad zwart vloeib zeep/schuim 0,5L op netspan.	€ 496,00	125
511964W	Opklapbare Be-Line greep Ø42 L.850 aluminium wit	€ 450,00	17	512521P	BINO verd. blad chroom vloeib zeep/schuim 0,5L op netspan.	€ 432,00	125
511965BK	Toiletpapierrolhouder voor Be-Line greep mat zwart	€ 52,00	25	512521S	BINO verdeler blad mat vloeib zeep/schuim 0,5L op netspan.	€ 432,00	125
511965C	Toiletpapierrolhouder voor Be-Line greep antraciet	€ 46,00	25	512531P	T4 verd chroom blad vloeib zeep/schuim buis 0,5L op netspan.	€ 432,00	123
511965W	Toiletpapierrolhouder voor Be-Line greep wit	€ 46,00	25	512551BK	Vervangen door 512051BK	-	-
511966BK	Be-Line toiletpapierrolhouder muurmodel mat zwart	€ 58,00	25	512551P	Vervangen door 512051P	-	-
511966C	Be-Line toiletpapierrolhouder muurmodel antraciet metallic	€ 51,00	25	512566BK	Elek. verdeler vloeibare zeep 0,5L RVS 304 mat zwart	€ 278,00	126
511966W	Be-Line toiletpapierrolhouder muurmodel mat wit	€ 51,00	25	512566P	Elek. verdeler vloeibare zeep 0,5L RVS 304 glanzend gepolijst	€ 242,00	126
511967BK	Opklapbare Be-Line greep Ø42 L.900 mat zwart aluminium	€ 610,00	17	512566S	Elek. verdeler vloeibare zeep 0,5L RVS 304 mat gepolijst	€ 242,00	126
511967C	Opklapbare Be-Line greep Ø42 L.900 aluminium antraciet	€ 530,00	17	512566W	Elektronische verdeler vloeibare zeep 0,5L wit RVS 304	€ 242,00	126
511967W	Opklapbare Be-Line greep Ø42 L.900 aluminium wit	€ 530,00	17	5160N	Opklapbare greep Ø32 L.650 nylon wit	€ 371,00	69

De referenties voorafgegaan door een * zijn beschikbaar zolang de voorraad strekt. Referenties in oplopende alfanumerieke volgorde. ** Prijzen exclusief BTW.

REF.	BESCHRIJVING	€ **	P.	REF.	BESCHRIJVING	€ **	P.
5161N	*Vaste steun Ø32 L.650 nylon wit (uitputting)	€ 346,00	-	6569	Niveau controle venster (voor 6566 et 6567)	€ 9,00	164
5162N	Opklapbare greep met voet Ø32 L.650 nylon wit	€ 562,00	69	6580	*Verdeler vloeibare zeep 1L RVS glanzend (na uitput 510580)	€ 223,00	-
5164N	Opklapbare greep Ø32 L.850 nylon wit	€ 392,00	69	6580SRV	Pomp voor zeepverdeler 658x	€ 71,00	164
5170N	Opklapbare greep met voet Ø32 L.850 nylon wit	€ 590,00	69	6583	*Verdeler vloeibare zeep 1L RVS glanzend (na uitput 510583)	€ 210,00	-
5171N	Opklapbare greep Ø32 L.900 nylon wit	€ 473,00	69	6601	Hypereco handdoekverdeler RVS glanzend gepolijst	€ 272,00	115
5172N	Opklapbare greep met voet Ø32 L.900 nylon wit	€ 627,00	69	6602	Handdoekverdeler wit epoxy	€ 248,00	115
5180P2	*Grep 90° Ø32 300x300 RVS glanzend gepol. (na uitput 5081P2)	€ 156,00	-	6603D	Hypereco handdoekverdeler ABS wit	€ 86,00	153
5180S	*Grep 90° Ø32 300x300 RVS mat gepolijst (na uitput 5081S)	€ 156,00	-	6606	180 x gevouwen handdoekjes	€ 12,00	115
530	ECO greep Ø25 L.300 RVS glanzend gepolijst	€ 35,00	94	6607D	Handdoekverdeler RVS mat gepolijst	€ 371,00	115
531	ECO greep Ø25 L.400 RVS glanzend gepolijst	€ 40,00	94	6611	Afvalbakje muurmodel voor handdoekjes RVS glanzend gepolijst	€ 336,00	115
532	ECO greep Ø25 L.500 RVS glanzend gepolijst	€ 43,00	94	6612	Afvalbakje muurmodel voor handdoekjes wit epoxy	€ 326,00	115
536	ECO greep Ø25 L.600 RVS glanzend gepolijst	€ 49,00	94	6613D	Handdroger met richtbare blazer 360° RVS 304 glanz. gepol.	€ 1 046,00	114
5440N	T-vormige greep Ø32 1150x500 nylon wit	€ 327,00	74	6614	Vervangen door 6613D	-	-
5440P2	T-vormige greep Ø32 1150x500 RVS glanzend gepolijst	€ 289,00	43	6615	*Handdroger + richtb blazer 360° wit staal (na uitput 6613D)	€ 951,00	-
5440S	T-vormige greep Ø32 1150x500 RVS mat gepolijst	€ 289,00	43	6617	Afvalbakje muurmodel voor handdoekjes RVS mat gepolijst	€ 452,00	115
5441N	T-vormige verstelbare greep Ø32 1150x500 wit Nylon	€ 355,00	74	6621	Handdroger wit ABS	€ 400,00	114
5441P	T-vormige verstelbare greep Ø32 1160x500 RVS glanzend gepolijst	€ 348,00	43	6624	*Haardroger muurmodel met scheerpunt wit ABS (uitput)	€ 165,00	-
5441S	T-vormige verstelbare greep Ø32 1160x500 RVS mat gepolijst	€ 348,00	43	6631	Handdroger RVS 304 glanzend gepolijst	€ 761,00	114
5460N	Rechte greep met glijstuk Ø32 H.1150 nylon wit	€ 226,00	70	6712	*Hypereco zeepverdeler 0,9L wit+elleboogbed. (na uitput 374001)	€ 97,00	-
5460P2	Rechte greep met glijstuk Ø32 H.1150 RVS glanzend gepolijst	€ 231,00	42	710500	Muurzeepschaal in mat verchroomd Bayblend®	€ 55,00	129
5460S	Rechte greep met glijstuk Ø32 H.1150 RVS mat gepolijst	€ 231,00	42	710501	Muurzeepschaal in glanzend verchroomd Bayblend®	€ 55,00	129
5481DP2	Douchestang + vert.greep (rechts) Ø32 RVS glanzend gepolijst	€ 432,00	47	729008	*Zeepverd. rechte uitl. 1L reservoir verchr. (na uitput 729064)	€ 127,00	-
5481DS	Douchegreep met vert. stang (rechts) Ø32 RVS mat gepolijst	€ 432,00	47	729012	*Zeepverd gebogen uitl, 1L reservoir verchr (na uitput 729064)	€ 133,00	-
5481GP2	Douchegreep met vert. stang (links) Ø32 RVS glanzend gepol.	€ 432,00	47	729064	Zeepverdeler rechte uitloop + binnenwerk, 1L reservoir, rvs	€ 101,00	129
5481GS	Douchegreep met vert. stang (links) Ø32 RVS mat gepolijst	€ 432,00	47	729108	*Zeepverd rechte uitl buisje L.1200 verchr. (na uitput 729164)	€ 127,00	-
5481N	Douchegreep + verstelbare verticale stang Ø32 wit Nylon	€ 528,00	75	729112	*Zeepverd gebogen uitl buisje L.1200 verchr (na uitput 729164)	€ 133,00	-
5481P	Douchegreep + verstelbare verticale stang Ø32 glanzend RVS	€ 489,00	47	729150	*Zeepverdeler muurmodel vr TC 190 verchroomd(na uitput 729170)	€ 144,00	-
5481S	Douchegreep + verstelbare verticale stang Ø32 mat RVS	€ 489,00	47	729164	Zeepverdeler rechte uitloop + binnenwerk, buis L.1200, rvs	€ 101,00	129
5490N	Grep + vertik. stang voor douchezitje Ø32 wit nylon	€ 476,00	75	729170	Zeepverdeler muurmodel met binnenwerk voor TC 190, rvs	€ 114,00	129
550	ECO greep 135° Ø25 220x220 RVS glanzend gepolijst	€ 54,00	147	729302	Reno. zakje voor zeepverdeler type 729150/729012	€ 25,00	164
551	Muurtablet 120x450 RVS glanzend gepolijst	€ 64,00	145	729303	Mechanisme voor zeepverdeler type 729150 en 729200	€ 88,00	164
552	Muurtablet 120x450 wit staal	€ 54,00	145	729308	Mechanisme voor zeepverdeler type 729008	€ 88,00	164
553	Muurtablet 120x600 RVS glanzend gepolijst	€ 71,00	145	729312	Mechanisme voor zeepverdeler type 729012	€ 94,00	164
554	Muurtablet 120x600 wit staal	€ 58,00	145	729500	Reservoir 0,5L voor zeepverdeler 729, aansluiting F1/2"	€ 23,00	164
566	Toiletpapierhouder voor rol RVS 304 glanzend gepolijst	€ 43,00	133	729501	Reservoir 1L voor zeepverdeler 729, aansluiting F1/2"	€ 27,00	164
566TER	Hypereco toiletpapierhouder voor rol RVS glanzend gepolijst	€ 29,00	152	729508	*Zeepverd rechte uitl 0,5L reservoir verchr. (na uitput 729564)	€ 127,00	-
569	Rechthoekige muurzeepschaal RVS glanzend gepolijst	€ 48,00	129	729512	*Zeepverd gebogen uitl 0,5L reservoir verchr(na uitput 729564)	€ 133,00	-
577	4 x spiegelhaken RVS glanzend gepolijst waarvan 2 met veer	€ 8,00	139	729564	Zeepverdeler rechte uitloop, binnenwerk, 0,5L reservoir, rvs	€ 101,00	129
578	Ronde spiegelhaak Ø20 messing verchroomd	€ 9,00	139	729TUB	Mechanisme vr zeepverdeler met PVC buis + houder terugslagklep	€ 15,00	164
600	2 x verchroomde houder voor tablet L.120	€ 22,00	152	815	Sproeier M1/2" monostraal Ø100, anti-kalk	€ 35,00	50/78
610	Hypereco kledinghaak 1 knop RVS 304 glanzend gepolijst	€ 14,00	152	830	Opvangkraag voor handdoche voor grepen Ø 25 tot 35 mm	€ 10,00	24/78
612	*Hypereco kledinghaak 2 knoppen RVS glanz gepol(na uitput 302)	€ 23,00	-	CPP32P	Geschrap	-	-
613	*Hypereco kledinghaak 3 knoppen RVS glanzend (na uitput 303D)	€ 31,00	-	CPP32S	Geschrap	-	-
6555	Muurtablet met geslepen boorden 120x600	€ 31,00	152	SER1660V	Slot voor toiletpapierverdeler voor 2 rollen	€ 10,00	165
6566	Hypereco verdeler vloeibare zeep 1,2L RVS 304 mat gepolijst	€ 92,00	153	SER2559V	Slot vr hygiëne accessoires behalve JUMBO +zeepverdeler 51058	€ 25,00	165
6567	Hypereco verdeler vloeibare zeep 1,2L RVS 304 glanzend gepol.	€ 92,00	153	SER2911V	Slot vr toiletpapierverdeler JUMBO en zeepverdeler type 51058	€ 25,00	165
6568	Mechanisme voor zeepverdeler (6566 en 6567)	€ 35,00	172	SER5102V	Slot voor spiegelkast	€ 25,00	164

De referenties voorafgegaan door een * zijn beschikbaar zolang de voorraad strekt. Referenties in oplopende alfanumerieke volgorde. ** Prijzen exclusief BTW.

De algemene verkoopvoorwaarden zijn van toepassing voor alle klanten.

BESTELLINGEN EN PRIJSOFFERTES:

Zullen worden uitgevoerd in volgorde van ontvangst.

Wij aanvaarden geen bestellingen met open raamovereenkomst of met levering op afroep.

Elkedeoorgestuurbedestellinghoudtdeaanvaarding van onze algemene verkoopvoorwaarden in en verwerpt alle mogelijke andere clauses vermeld op de documenten van de klant zelf.

De klant verbindt zich t.o.v. ons van zodra we zijn bestelling ontvangen. Deze kan niet meer geannuleerd worden. De bestellingen worden geregistreerd zonder verplichting om deze compleet en in één keer uit te leveren.

Onze commerciële medewerkers zijn niet bevoegd om mondeling bijkomende overeenkomsten af te sluiten noch mondelinge garanties te geven die de inhoud van het geschreven contract overstijgen.

Bij wanbetaling of laattijdige betaling van een levering, behouden wij ons het recht de werven of lopende bestellingen te annuleren, zonder mogelijkheid van verhaal voor de klant. Bij elke verandering in de situatie van de klant, behouden wij ons het recht de lopende bestellingen te annuleren of garanties te eisen.

Onze offertes zijn geen bestekbeschrijvingen; het ingenieursbureau en de professionele installateur, zijn verantwoordelijk voor de keuze van de producten in functie van de toepassing, de huidige wetgeving en de best beschikbare technieken (BBT).

PRIJZEN:

De goederen worden gefactureerd aan de voorwaarden geldig op de dag van verzending. Prijzen worden vrijblijvend meegedeeld onder voorbehoud van koers- of takswijzigingen en kunnen zonder voorafgaande melding aangepast worden, afhankelijk van de economische omstandigheden.

Prijsstijgingen zullen 1 maand voor de toepassing ervan meegedeeld worden en zijn van toepassing op de lopende offertes en bestellingen.

Franco verzending van alle bestellingen die binnen de Benelux geleverd worden, uitgezonderd dringende leveringen.

BETALINGEN:

De betalingsvoorwaarden worden bepaald bij het openen van een account, in functie van het land en afhankelijk van de kredietverzekering.

Wij geven geen korting voor voorafbetalingen.

Iedere betaling, hetzij gedeeltelijk, hetzij geheel, dient strikt voor de gestelde vervalddag uitgevoerd te worden. In geval van gedeeltelijke of volledige wanbetaling op genoemde vervalddag, is de klant automatisch en zonder ingebrekestelling gehouden tot het betalen van een boetebeding gelijk aan 20% van het bedrag van de bestelling met een minimum van € 125, en van verwijlntresten tegen 1,25% per maand, waarbij geen afbreuk wordt gedaan aan de mogelijke vordering van bijkomende schadevergoeding.

In geval van laattijdige betaling, kan in de plaats van de geldende voorwaarden een contante betaling geëist worden. Wij aanvaarden geen debetnota's, alleen onze kredietnota's hebben een legale waarde.

LEVERINGSTERMIJN:

De leveringstermijnen worden ter titel van inlichting gegeven en houden geen enkele verantwoordelijkheid in, gezien de mogelijke risico's en onvoorziene omstandigheden in productie. Er wordt uitdrukkelijk tussen contractanten overeengekomen dat alle vertraging ten gevolge van uitzonderlijke omstandigheden of omstandigheden buiten onze wil om beschouwd worden als overmacht. Een vertraging in de levering kan geen aanleiding geven tot het betalen van een schadevergoeding of het weigeren van de goederen.

VERZENDINGEN:

Wij organiseren geen leveringen op de werf.

Voor een levering buiten de Benelux zijn de port- en verpakingskosten voor rekening van de koper. De transporteur is verantwoordelijk voor de verzending van de goederen en de klant wordt geacht de goederen te controleren. In geval van vertraging, ontbrekende goederen, beschadiging of andere tekortkomingen is de klant verplicht de nodige stappen te ondernemen en de transporteur in gebreke te stellen door op het transportbewijs (digitaal of op papier) de eventuele gebreken te vermelden EN aan de hand van een aangetekend schrijven met ontvangstbevestiging binnen 72 uur. Een kopie van dit schrijven dient ons bezorgd te worden.

KLACHTEN:

Geen enkele klacht wordt aanvaard wanneer deze niet binnen de 7 dagen na ontvangst van de goederen schriftelijk is toegestuurd. Een defect onderdeel of tekorten in de levering kunnen geen aanleiding geven tot het volledig weigeren van de levering.

EIGENDOMSVOORBEHOUD:

De verkoper behoudt de volle eigendom van de goederen tot de volledige betaling ervan. De wanbetaling van één der verschuldigde bedragen op de vervalddag kan de terugvordering van de goederen tot gevolg hebben. De koper draagt echter vanaf de levering, zoals bedoeld in de paragrafen «Leveringstermijn» en «Klachten», alle risico's op verlies of vernietiging alsook de verantwoordelijkheid m.b.t. de schade die hierdoor veroorzaakt zou kunnen worden.

GARANTIE EN VERANTWOORDELIJKHEID:

De garantie voor onze eindproducten (geleverd na 1 januari 2024) geldt op fabricagefouten, gedurende een periode van 30 jaar, met inbegrip van het elektronisch kraanwerk en uitgezonderd de elektrische apparaten en accessoires (handendrogers,...) waarvoor een garantie van 3 jaar geldt, en voor de producten met een vervalddatum. De garantieperiode gaat in vanaf de aankoopdatum, mits voorlegging van het aankoopbewijs voorzien van de stempel van de verkoper of de aankoopfactuur. Onderdelen daarentegen hebben een garantieperiode van 1 jaar.

De garantie is beperkt tot het vervangen of herstellen van de onderdelen waarvan na onderzoek door onze diensten de fabricagefout werd erkend, met uitzondering van alle kosten voor beschadiging, demonteren, transport of andere vergoedingen welke dan ook. De arbeidskosten zijn niet voor onze rekening.

Schadegevallen of waterschade ten gevolge van fabricagefouten worden gedekt door een burgerlijke productaansprakelijkheidsverzekering.

Om een beroep te doen op de garantie moet de klant ons onmiddellijk schriftelijk in kennis stellen van gebreken aan het product, onder vermelding van de gebruiksomstandigheden op het moment van de vaststelling en ons voorzien van bewijs van het bestaan en de aard van het gebrek.

De garantie kan niet worden ingeroepen en wij wijzen elke verantwoordelijkheid af in volgende gevallen:

- een installatie die niet volgens de regels der kunst en de vermelde technische specificaties werd uitgevoerd;
- slijtagestukken;
- niet-naleving van de installatievoorschriften of de gebruiks- en onderhoudshandleiding;
- externe factoren, bijvoorbeeld: reinigings- en schuurmiddelen, invloed van agressief kalkhoudend water, vreemde voorwerpen (steentjes, zand, bramen, kalkdeeltjes, enz.), elektrolyse of chemicaliën.
- nalatigheid m.b.t. de controle, opslag of het onderhoud;

- een wijziging die door de klant of door een derde werd aangebracht aan het product zonder onze voorafgaande toestemming, of een wijziging uitgevoerd met niet-originele stukken of onderdelen.

- fout, onzorgvuldigheid, nalatigheid of foutieve informatie door de klant;

- vervallen producten.

De waterdichtheid van de verbindingen en aansluitingen bij het plaatsen van het product valt onder de verantwoordelijkheid van de professionele persoon die de plaatsing uitvoert en dienen door deze laatste verzekerd te worden.

Zijn uitgesloten van de garantie: dichtingen, kleppen en rubberen onderdelen. Deze zullen echter in het geval de garantie van toepassing is, wel geleverd worden. Oppervlaktebehandelingen, behalve die in chroom en nikkel, maken eveneens geen deel uit van de garantie.

Wanneer een product niet door hetzelfde product kan worden vervangen omwille van het stopzetten of wijzigen van de productie ervan, zal een product met dezelfde gebruikseigenschappen geleverd worden. De toepassing van de garantie heeft niet het verlengen ervan tot gevolg.

De wettelijke aansprakelijkheid van de leverancier is uitgesloten in alle bovengenoemde gevallen. Ze is beperkt tot de naleving van de specificaties en kan alleen worden toegepast als de klant vooraf het bestaan en de omvang van de schade, een fout en het oorzakelijk verband tussen deze fout en de schade heeft aangetoond.

Ze is beperkt tot directe materiële schade, met uitsluiting van alle immateriële of indirecte schade zoals exploitatieverliezen, winstderving, verlies van kansen, commercieel verlies.

De aansprakelijkheid van de leverancier, voor alle oorzaken met uitzondering van persoonlijk letsel en grove nalatigheid, is beperkt tot € 750.000 per bestelling of contract.

MEDISCHE HULPMIDDELEN:

DELABIE is verplicht producten af te leveren die conform zijn met de specificaties en kwaliteitsnormen zoals de Verordening (EU) 2017/745 van 5 april 2017 betreffende medische hulpmiddelen.

Alle documenten die een doorverkoper nodig heeft om de goederen te verkopen en de verplichtingen na te komen overeenkomstig met hoofdstuk II art. 14 van de MDR 2017/745 (algemene verplichtingen van wederverkopers) kunnen op verzoek door DELABIE worden verstrekt (bv. EU conformiteitsverklaring).

Als doorverkoper moet de klant een volledig en actueel bijgewerkte lijst bijhouden van de locaties van alle producten in de voorraad van de doorverkoper en de namen van zijn klanten die producten hebben gekocht van de doorverkoper, samen met de data van deze aankopen en de partijnummers van de producten gedurende ten minste tien jaar.

De commerciële documentatie en de aanvullende documenten, zoals de gebruiksaanwijzing, de reglementaire etikettering en de technische informatie, mogen niet worden gewijzigd of aangepast door de doorverkoper. DELABIE kan niet verantwoordelijk worden gesteld voor een wijziging in de inhoud van de documenten en de etikettering als dit toch het geval is.

De doorverkoper verbindt zich ertoe geen wijzigingen aan te brengen aan de producten, noch aan het apparaat zelf, noch aan de verpakking of de etikettering ervan.

Als onderdeel van zijn kwaliteitssysteem zal de doorverkoper ervoor zorgen dat, zolang de producten onder zijn verantwoordelijkheid zijn, de opslag- en vervoersomstandigheden voldoen aan de voorwaarden gedefinieerd door DELABIE. Deze waakzaamheid zal betrekking hebben in het bijzonder op de vervaldata, met de verwijdering van vervallen producten uit de rekken, evenals geschikte opslagfaciliteiten waarin omstandigheden zijn die vereist zijn door

de kenmerken van de producten om een goede bewaring te garanderen.

Als doorverkoper moet de klant DELABIE of een bevoegde instantie (zie onderstaande link) binnen vijf werkdagen na de datum van ontvangst op de hoogte brengen van elke schriftelijke klacht over een product die hij van zijn klanten ontvangt. DELABIE zal de doorverkoper een voorlopig antwoord geven, binnen twee werkdagen vanaf de datum van ontvangst, van de kennisgeving van de doorverkoper.

https://health.ec.europa.eu/medical-devices-sector/new-regulations/contacts_en

DELABIE is als fabrikant van medische hulpmiddelen verantwoordelijk voor het nakomen van de verplichtingen in overeenstemming met hoofdstuk VII sectie 1 en 2 van de 2017/745 MDR (postcommercialisering monitoring, waakzaamheid). Als doorverkoper ondersteunt de klant DELABIE in het geval van een terugroepactie en moet hij zijn klanten informeren op een zodanige wijze dat de verkoop van de producten zo min mogelijk wordt verstoord en de reputatie van de producten en de namen van DELABIE en de doorverkoper gewaarborgd wordt.

DELABIE zal alle kosten voor het terugsturen, terugroepen en vervangen van alle producten volledig voor haar rekening nemen (ook als een dergelijke terugroeping of vervanging vereist is door DELABIE).

DELABIE zal een adequate administratie bijhouden van de producten die per serie zijn vervaardigd, met inbegrip van laboratoriumtest- en observatiegegevens, en zal kopieën van dergelijke gegevens verstrekken aan de doorverkoper indien dit nodig is in verband met een terugroepactie.

ONDERDELEN:

De onderdelen en mechanismen die onmisbaar zijn voor de goede werking van onze artikelen worden bij ons 50 jaar op voorraad gehouden vanaf de aankoopdatum. Een overzicht van de betrokken referenties vindt u op de laatste pagina's van de catalogus.

TERUGSTUREN VAN GOEDEREN:

Het terugsturen van goederen moet gebeuren na ons voorafgaand akkoord onder voorbehoud van goede staat van de goederen (wordt onderzocht door onze diensten na ontvangst ervan). De goederen worden naar onze fabriek* teruggestuurd, port betaald door de afzender en in een degelijke verpakking.

De goederen geleverd sinds minder dan 1 maand worden teruggenomen op basis van de gefactureerde prijs. Na 1 maand, wordt een forfaitair bedrag afgetrokken als algemene kost voor controle, terug in stock nemen en boekhouding. In alle gevallen zullen de kosten vermeerderd worden met de kosten van het herstellen van het product. Terugname van goederen is uitgesloten in volgende gevallen: producten die geschrapt zijn uit het assortiment, op maat gemaakte producten, technische of esthetische evolutie van het product sinds de aankoopdatum, gekraste of beschadigde producten, aankoopdatum meer dan een jaar geleden, producten met een vervaldatum. In geval deze producten toch naar DELABIE worden teruggestuurd, zullen deze onmiddellijk vernietigd/ gerecycleerd worden en zullen ze dus niet naar de klant worden teruggestuurd.

Barema van forfaitaire aftrek:

- retours < 1 maand: terugname tegen gefactureerde prijs
- retours tussen 1 maand en 3 maanden: - 15 %
- retours tussen 3 maanden en 1 jaar: - 30 %
- retours > 1 jaar: geen terugname mogelijk.
- Retour zonder voorafgaande toestemming: extra aftrek van 5% van de handelswaarde met een minimum van 50 € excl. BTW.

* DELABIE S.A.S.

18, rue du Maréchal Foch
80130 Friville Escarbotin – FRANKRIJK

ONDERHOUD - REINIGING:

Uitsluitend met licht zeephoudend water, met een zachte doek of spons, spoelen en goed drogen. Nooit schuurmiddelen, chloorhoudende middelen (op basis van zoutzuur) of kleurstoffen gebruiken.

BEELDMATERIAAL EN TEKENINGEN:

Al onze foto's, tekeningen en schema's worden gegeven ter titel van inlichting en kunnen zonder voorafgaande kennisgeving gewijzigd worden. Wij behouden ons het recht onze producten te wijzigen zonder voorafgaande kennisgeving en zonder dat dit aanleiding kan geven tot klachten. Dit geldt eveneens voor alle vermeldingen, afmetingen, inlichtingen terug te vinden in onze diverse documenten, catalogi, handleidingen, tarieven, internetsites, die op elk ogenblik gewijzigd of afgeschaft kunnen worden zonder voorafgaande melding.

INTELLECTUELE EIGENDOM EN GEBRUIK VAN INHOUD:

De inhoud (zoals, bijvoorbeeld informatie, teksten, grafieken, gegevens, afbeeldingen, foto's, beelden, video's en geluidsfragmenten, en de vorm van deze elementen en van onze catalogi, websites...) is beschermd en valt onder het auteursrecht en/of andere intellectuele eigendomsrechten. De inhoud is eigendom van hun respectieve uitgevers. Het kopiëren, reproduceren, weergeven, gebruiken, aanpassen, wijzigen, veranderen, vertalen, verdelen van de inhoud, geheel of gedeeltelijk en op welke wijze dan ook, of ze eigendom zijn van DELABIE Benelux BV/SRL of van een derde die de gebruiksrechten heeft overgedragen aan DELABIE Benelux BV/SRL, is illegaal. Dit met uitzondering van beperkte rechten die u hieronder worden verleend en/of het kopiëren voor eigen gebruik, voorbehouden aan de kopiist.

De inhoud zoals voorgesteld in onze communicatie en commerciële middelen kunnen zonder kennisgeving worden gewijzigd en worden verstrekt zonder enige vorm van garantie, expliciet of impliciet en kan geen aanleiding geven tot enig recht op schadevergoeding. Beveiligde inhoud kan worden geïdentificeerd door de volgende auteursrechtvermeldingen: © of «Alle rechten voorbehouden».

De namen en logo's die worden weergegeven in onze catalogi en op onze websites zijn geregistreerde handelsmerken. Deze onderscheidende merknamen zijn exclusieve eigendom van DELABIE Benelux BV/SRL of van derden die de rechten hebben verleend aan DELABIE Benelux BV/SRL. Elk gebruik, volledige of gedeeltelijke reproductie of imitatie van deze merken is niet toegestaan zonder voorafgaande uitdrukkelijke toestemming van DELABIE Benelux BV/SRL.

Wijzigen en aanpassen van de inhoud of het gebruik ervan voor andere doeleinden dan de toegestane doeleinden, vormen een inbreuk op de auteursrechten van DELABIE Benelux BV/SRL of van derden. DELABIE Benelux BV/SRL verleent u het recht, binnen de volgende beperkingen, content te downloaden en te verdelen

- wanneer de download-optie bestaat
- voor niet-commerciële doeleinden
- te goeder trouw
- mits intact houden van de vermeldingen van eigendom en de datum van publicatie of van beschikbaar stellen, zoals aangegeven op de content, indien dergelijke informatie wordt weergegeven. Dit recht mag in geen geval worden geïnterpreteerd als een vergunning, in het bijzonder betreffende merknamen of auteursrechten op voornoemde inhoud.

BESCHERMING VAN PERSOONLIJKE GEGEVENS:

In overeenstemming met de Algemene verordening gegevensbescherming (AVG), doet DELABIE er alles aan om het verzamelen van persoonlijke gegevens en het bewaren ervan tot het strikt

noodzakelijke te beperken. DELABIE gebruikt deze gegevens uitsluitend voor eigen gebruik om het commercialiseren van haar producten mogelijk te maken. Ze worden in geen geval overgedragen aan derden.

Een recht op toegang, rectificatie, verwijdering en verzet tegen de behandeling, evenals een recht op de beperking en de overdraagbaarheid van uw persoonlijke gegevens is mogelijk op verzoek aan de DELABIE Data Protection Officer via e-mail (DPO) (dpo@delabie.fr) of per ondertekend schrijven, vergezeld van een kopie van een identiteitskaart, naar het volgende adres: DELABIE BENELUX – Bergensesteenweg 106 A, bus 5, 1600 Sint-Pieters-Leeuw – BELGIË.

Om onze diensten te verbeteren, kunnen sommige van uw gesprekken worden opgenomen voor opleidingsdoeleinden.

Deze opnames worden niet bewaard en worden systematisch vernietigd binnen een termijn van maximum 48 uur.

TERRITORIALE EXCLUSIVITEIT:

In de meeste landen heeft onze onderneming exclusieve akkoorden afgesloten met invoerders en verdelers.

In dit kader kunnen onze klanten onze producten niet verdelen buiten hun nationale grondgebied, tenzij met uitzonderlijk en voorafgaand akkoord. Onze marktovereenkomst is exclusief voor de Benelux zone.

RECHTSPRAAK:

In geval van geschil, zijn de Rechtbanken te BRUSSEL en het Vrederegerecht van het Tweede Kanton te BRUSSEL bevoegd; nochtans, behoudt DELABIE Benelux BV/SRL, zowel als eiseres als verweerster, de mogelijkheid de verzending te eisen naar de bevoegde rechtsmacht, hetzij omwille van de wettelijke beschikkingen, hetzij bij toepassing, zelfs onrechtstreeks, van contractuele beschikkingen of andere algemene of bijzondere voorwaarden.

De algemene verkoopvoorwaarden zijn van toepassing voor alle klanten.

BESTELLINGEN EN PRIJSOFFERTES:

Zullen worden uitgevoerd in volgorde van ontvangst.

Wij aanvaarden geen bestellingen met open raamovereenkomst of met levering op afroep.

Elkedeoorgestuurbedestellinghoudtdeaanvaarding van onze algemene verkoopvoorwaarden in en verwerpt alle mogelijke andere clausules vermeld op de documenten van de klant zelf.

De klant verbindt zich t.o.v. ons van zodra we zijn bestelling ontvangen. Deze kan niet meer geannuleerd worden. De bestellingen worden geregistreerd zonder verplichting om deze compleet en in één keer uit te leveren.

Onze commerciële medewerkers zijn niet bevoegd om mondeling bijkomende overeenkomsten af te sluiten noch mondelinge garanties te geven die de inhoud van het geschreven contract overstijgen.

Bij wanbetaling of laattijdige betaling van een levering, behouden wij ons het recht de werven of lopende bestellingen te annuleren, zonder mogelijkheid van verhaal voor de klant. Bij elke verandering in de situatie van de klant, behouden wij ons het recht de lopende bestellingen te annuleren of garanties te eisen.

Onze offertes zijn geen bestekbeschrijvingen; het ingenieursbureau en de professionele installateur, zijn verantwoordelijk voor de keuze van de producten in functie van de toepassing, de huidige wetgeving en de best beschikbare technieken (BBT).

PRIJZEN:

De goederen worden gefactureerd aan de voorwaarden geldig op de dag van verzending. Prijzen worden vrijblijvend meegedeeld onder voorbehoud van koers- of takswijzigingen en kunnen zonder voorafgaande melding aangepast worden, afhankelijk van de economische omstandigheden.

Prijsstijgingen zullen 1 maand voor de toepassing ervan meegedeeld worden en zijn van toepassing op de lopende offertes en bestellingen.

Franco verzending van alle bestellingen die binnen Nederland geleverd worden, uitgezonderd dringende leveringen.

BETALINGEN:

De betalingsvoorwaarden worden bepaald bij het openen van een account, in functie van het land en afhankelijk van de kredietverzekering.

Wij geven geen korting voor voorafbetalingen.

Iedere betaling, hetzij gedeeltelijk, hetzij geheel, dient strikt voor de gestelde vervalddag uitgevoerd te worden. In geval van gedeeltelijke of volledige wanbetaling op genoemde vervalddag, is de klant automatisch en zonder ingebrekestelling gehouden tot het betalen van een boetebeding gelijk aan 20% van het bedrag van de bestelling met een minimum van € 125, en van verwijlrenten tegen 1,25% per maand, waarbij geen afbreuk wordt gedaan aan de mogelijke vordering van bijkomende schadevergoeding.

In geval van laattijdige betaling, kan in de plaats van de geldende voorwaarden een contante betaling geëist worden. Wij aanvaarden geen debetnota's, alleen onze kredietnota's hebben een legale waarde.

LEVERINGSTERMIJN:

De leveringstermijnen worden ter titel van inlichting gegeven en houden geen enkele verantwoordelijkheid in, gezien de mogelijke risico's en onvoorziene omstandigheden in productie. Er wordt uitdrukkelijk tussen contractanten overeengekomen dat alle vertraging ten gevolge van uitzonderlijke omstandigheden of omstandigheden buiten onze wil om beschouwd worden als overmacht. Een vertraging in de levering kan geen aanleiding geven tot het betalen van een schadevergoeding of het weigeren van de goederen.

VERZENDINGEN:

Wij organiseren geen leveringen op de werf.

Voor een levering buiten Nederland zijn de port- en verpakingskosten voor rekening van de koper. De transporteur is verantwoordelijk voor de verzending van de goederen en de klant wordt geacht de goederen te controleren. In geval van vertraging, ontbrekende goederen, beschadiging of andere tekortkomingen is de klant verplicht de nodige stappen te ondernemen en de transporteur in gebreke te stellen door op het transportbewijs (digitaal of op papier) de eventuele gebreken te vermelden EN aan de hand van een aangetekend schrijven met ontvangstbevestiging binnen 72 uur. Een kopie van dit schrijven dient ons bezorgd te worden.

KLACHTEN:

Geen enkele klacht wordt aanvaard wanneer deze niet binnen de 7 dagen na ontvangst van de goederen schriftelijk is toegestuurd. Een defect onderdeel of tekorten in de levering kunnen geen aanleiding geven tot het volledig weigeren van de levering.

EIGENDOMSVOORBEHOUD:

De verkoper behoudt de volle eigendom van de goederen tot de volledige betaling ervan. De wanbetaling van één der verschuldigde bedragen op de vervalddag kan de terugvordering van de goederen tot gevolg hebben. De koper draagt echter vanaf de levering, zoals bedoeld in de paragrafen «Leveringstermijn» en «Klachten», alle risico's op verlies of vernietiging alsook de verantwoordelijkheid m.b.t. de schade die hierdoor veroorzaakt zou kunnen worden.

GARANTIE EN VERANTWOORDELIJKHEID:

De garantie voor onze eindproducten (geleverd na 1 januari 2024) geldt op fabricagefouten, gedurende een periode van 30 jaar, met inbegrip van het elektronisch kraanwerk en uitgezonderd de elektrische apparaten en accessoires (handendrogers,...) waarvoor een garantie van 3 jaar geldt, en voor de producten met een vervalddatum. De garantieperiode gaat in vanaf de aankoopdatum, mits voorlegging van het aankoopbewijs voorzien van de stempel van de verkoper of de aankoopfactuur. Onderdelen daarentegen hebben een garantieperiode van 1 jaar.

De garantie is beperkt tot het vervangen of herstellen van de onderdelen waarvan na onderzoek door onze diensten de fabricagefout werd erkend, met uitzondering van alle kosten voor beschadiging, demonteren, transport of andere vergoedingen welke dan ook. De arbeidskosten zijn niet voor onze rekening.

Schadegevallen of waterschade ten gevolge van fabricagefouten worden gedekt door een burgerlijke productaansprakelijkheidsverzekering.

Om een beroep te doen op de garantie moet de klant ons onmiddellijk schriftelijk in kennis stellen van gebreken aan het product, onder vermelding van de gebruiksomstandigheden op het moment van de vaststelling en ons voorzien van bewijs van het bestaan en de aard van het gebrek.

De garantie kan niet worden ingeroepen en wij wijzen elke verantwoordelijkheid af in volgende gevallen:

- een installatie die niet volgens de regels der kunst en de vermelde technische specificaties werd uitgevoerd;
- slijtagestukken;
- niet-naleving van de installatievoorschriften of de gebruiks- en onderhoudshandleiding;
- externe factoren, bijvoorbeeld: reinigings- en schuurmiddelen, invloed van agressief kalkhoudend water, vreemde voorwerpen (steentjes, zand, bramen, kalkdeeltjes, enz.), elektrolyse of chemicaliën.
- nalatigheid m.b.t. de controle, opslag of het onderhoud;

- een wijziging die door de klant of door een derde werd aangebracht aan het product zonder onze voorafgaande toestemming, of een wijziging uitgevoerd met niet-originele stukken of onderdelen.

- fout, onzorgvuldigheid, nalatigheid of foutieve informatie door de klant;

- vervallen producten.

De waterdichtheid van de verbindingen en aansluitingen bij het plaatsen van het product valt onder de verantwoordelijkheid van de professionele persoon die de plaatsing uitvoert en dienen door deze laatste verzekerd te worden.

Zijn uitgesloten van de garantie: dichtingen, kleppen en rubberen onderdelen. Deze zullen echter in het geval de garantie van toepassing is, wel geleverd worden. Oppervlaktebehandelingen, behalve die in chroom en nikkel, maken eveneens geen deel uit van de garantie.

Wanneer een product niet door hetzelfde product kan worden vervangen omwille van het stopzetten of wijzigen van de productie ervan, zal een product met dezelfde gebruikseigenschappen geleverd worden. De toepassing van de garantie heeft niet het verlengen ervan tot gevolg.

De wettelijke aansprakelijkheid van de leverancier is uitgesloten in alle bovengenoemde gevallen. Ze is beperkt tot de naleving van de specificaties en kan alleen worden toegepast als de klant vooraf het bestaan en de omvang van de schade, een fout en het oorzakelijk verband tussen deze fout en de schade heeft aangetoond.

Ze is beperkt tot directe materiële schade, met uitsluiting van alle immateriële of indirecte schade zoals exploitatieverliezen, winstderving, verlies van kansen, commercieel verlies.

De aansprakelijkheid van de leverancier, voor alle oorzaken met uitzondering van persoonlijk letsel en grove nalatigheid, is beperkt tot € 750.000 per bestelling of contract.

MEDISCHE HULPMIDDELEN:

DELABIE is verplicht producten af te leveren die conform zijn met de specificaties en kwaliteitsnormen zoals de Verordening (EU) 2017/745 van 5 april 2017 betreffende medische hulpmiddelen.

Alle documenten die een doorverkoper nodig heeft om de goederen te verkopen en de verplichtingen na te komen overeenkomstig met hoofdstuk II art. 14 van de MDR 2017/745 (algemene verplichtingen van wederverkopers) kunnen op verzoek door DELABIE worden verstrekt (bv. EU conformiteitsverklaring).

Als doorverkoper moet de klant een volledig en actueel bijgewerkte lijst bijhouden van de locaties van alle producten in de voorraad van de doorverkoper en de namen van zijn klanten die producten hebben gekocht van de doorverkoper, samen met de data van deze aankopen en de partijnummers van de producten gedurende ten minste tien jaar.

De commerciële documentatie en de aanvullende documenten, zoals de gebruiksaanwijzing, de reglementaire etikettering en de technische informatie, mogen niet worden gewijzigd of aangepast door de doorverkoper. DELABIE kan niet verantwoordelijk worden gesteld voor een wijziging in de inhoud van de documenten en de etikettering als dit toch het geval is.

De doorverkoper verbindt zich ertoe geen wijzigingen aan te brengen aan de producten, noch aan het apparaat zelf, noch aan de verpakking of de etikettering ervan.

Als onderdeel van zijn kwaliteitssysteem zal de doorverkoper ervoor zorgen dat, zolang de producten onder zijn verantwoordelijkheid zijn, de opslag- en vervoersomstandigheden voldoen aan de voorwaarden gedefinieerd door DELABIE. Deze waakzaamheid zal betrekking hebben in het bijzonder op de vervaldata, met de verwijdering van vervallen producten uit de rekken, evenals geschikte opslagfaciliteiten waarin omstandigheden zijn die vereist zijn door

de kenmerken van de producten om een goede bewaring te garanderen.

Als doorverkoper moet de klant DELABIE of een bevoegde instantie (zie onderstaande link) binnen vijf werkdagen na de datum van ontvangst op de hoogte brengen van elke schriftelijke klacht over een product die hij van zijn klanten ontvangt. DELABIE zal de doorverkoper een voorlopig antwoord geven, binnen twee werkdagen vanaf de datum van ontvangst, van de kennisgeving van de doorverkoper.

https://health.ec.europa.eu/medical-devices-sector/new-regulations/contacts_en

DELABIE is als fabrikant van medische hulpmiddelen verantwoordelijk voor het nakomen van de verplichtingen in overeenstemming met hoofdstuk VII sectie 1 en 2 van de 2017/745 MDR (postcommercialisering monitoring, waakzaamheid). Als doorverkoper ondersteunt de klant DELABIE in het geval van een terugroepactie en moet hij zijn klanten informeren op een zodanige wijze dat de verkoop van de producten zo min mogelijk wordt verstoord en de reputatie van de producten en de namen van DELABIE en de doorverkoper gewaarborgd wordt.

DELABIE zal alle kosten voor het terugsturen, terugroepen en vervangen van alle producten volledig voor haar rekening nemen (ook als een dergelijke terugroeping of vervanging vereist is door DELABIE).

DELABIE zal een adequate administratie bijhouden van de producten die per serie zijn vervaardigd, met inbegrip van laboratoriumtest- en observatiegegevens, en zal kopieën van dergelijke gegevens verstrekken aan de doorverkoper indien dit nodig is in verband met een terugroepactie.

ONDERDELEN:

De onderdelen en mechanismen die onmisbaar zijn voor de goede werking van onze artikelen worden bij ons 50 jaar op voorraad gehouden vanaf de aankoopdatum. Een overzicht van de betrokken referenties vindt u op de laatste pagina's van de catalogus.

TERUGSTUREN VAN GOEDEREN:

Het terugsturen van goederen moet gebeuren na ons voorafgaand akkoord onder voorbehoud van goede staat van de goederen (wordt onderzocht door onze diensten na ontvangst ervan). De goederen worden naar onze fabriek* teruggestuurd, port betaald door de afzender en in een degelijke verpakking.

De goederen geleverd sinds minder dan 1 maand worden teruggenomen op basis van de gefactureerde prijs. Na 1 maand, wordt een forfaitair bedrag afgetrokken als algemene kost voor controle, terug in stock nemen en boekhouding. In alle gevallen zullen de kosten vermeerderd worden met de kosten van het herstellen van het product. Terugname van goederen is uitgesloten in volgende gevallen: producten die geschrapt zijn uit het assortiment, op maat gemaakte producten, technische of esthetische evolutie van het product sinds de aankoopdatum, gekraste of beschadigde producten, aankoopdatum meer dan een jaar geleden, producten met een vervaldatum. In geval deze producten toch naar DELABIE worden teruggestuurd, zullen deze onmiddellijk vernietigd/gerecycled worden en zullen ze dus niet naar de klant worden teruggestuurd.

Barema van forfaitaire aftrek:

- retours < 1 maand: terugname tegen gefactureerde prijs
- retours tussen 1 maand en 3 maanden: - 15 %
- retours tussen 3 maanden en 1 jaar: - 30 %
- retours > 1 jaar: geen terugname mogelijk.
- Retour zonder voorafgaande toestemming: extra aftrek van 5% van de handelswaarde met een minimum van 50 € excl. BTW.

* DELABIE S.A.S.

18, rue du Maréchal Foch

80130 Friville Escarbotin – FRANKRIJK

ONDERHOUD - REINIGING:

Uitsluitend met licht zeephoudend water, met een zachte doek of sponns, spoelen en goed drogen. Nooit schuurmiddelen, chloorhoudende middelen (op basis van zoutzuur) of kleurstoffen gebruiken.

BEELDMATERIAAL EN TEKENINGEN:

Al onze foto's, tekeningen en schema's worden gegeven ter titel van inlichting en kunnen zonder voorafgaande kennisgeving gewijzigd worden. Wij behouden ons het recht onze producten te wijzigen zonder voorafgaande kennisgeving en zonder dat dit aanleiding kan geven tot klachten. Dit geldt eveneens voor alle vermeldingen, afmetingen, inlichtingen terug te vinden in onze diverse documenten, catalogi, handleidingen, tarieven, internetsites, die op elk ogenblik gewijzigd of afgeschafte kunnen worden zonder voorafgaande melding.

INTELLECTUELE EIGENDOM EN GEBRUIK VAN INHOUD:

De inhoud (zoals, bijvoorbeeld informatie, teksten, grafieken, gegevens, afbeeldingen, foto's, beelden, video's en geluidsfragmenten, en de vorm van deze elementen en van onze catalogi, websites...) is beschermd en valt onder het auteursrecht en/of andere intellectuele eigendomsrechten. De inhoud is eigendom van hun respectieve uitgevers. Het kopiëren, reproduceren, weergeven, gebruiken, aanpassen, wijzigen, veranderen, vertalen, verdelen van de inhoud, geheel of gedeeltelijk en op welke wijze dan ook, of ze eigendom zijn van DELABIE NEDERLAND B.V. of van een derde die de gebruiksrechten heeft overgedragen aan DELABIE NEDERLAND B.V., is illegaal. Dit met uitzondering van beperkte rechten die u hieronder worden verleend en/of het kopiëren voor eigen gebruik, voorbehouden aan de kopiist.

De inhoud zoals voorgesteld in onze communicatie en commerciële middelen kunnen zonder kennisgeving worden gewijzigd en worden verstrekt zonder enige vorm van garantie, expliciet of impliciet en kan geen aanleiding geven tot enig recht op schadevergoeding. Beveiligde inhoud kan worden geïdentificeerd door de volgende auteursrechtvermeldingen: © of «Alle rechten voorbehouden».

De namen en logo's die worden weergegeven in onze catalogi en op onze websites zijn geregistreerde handelsmerken.

Deze onderscheidende merknamen zijn exclusieve eigendom van DELABIE NEDERLAND B.V. of van derden die de rechten hebben verleend aan DELABIE NEDERLAND B.V. Elk gebruik, volledige of gedeeltelijke reproductie of imitatie van deze merken is niet toegestaan zonder voorafgaande uitdrukkelijke toestemming van DELABIE NEDERLAND B.V.

Wijzigen en aanpassen van de inhoud of het gebruik ervan voor andere doeleinden dan de toegestane doeleinden, vormen een inbreuk op de auteursrechten van DELABIE NEDERLAND B.V. of van derden. DELABIE NEDERLAND B.V. verleent u het recht, binnen de volgende beperkingen, content te downloaden en te verdelen

- wanneer de download-optie bestaat
- voor niet-commerciële doeleinden
- te goeder trouw
- mits intact houden van de vermeldingen van eigendom en de datum van publicatie of van beschikbaar stellen, zoals aangegeven op de content, indien dergelijke informatie wordt weergegeven. Dit recht mag in geen geval worden geïnterpreteerd als een vergunning, in het bijzonder betreffende merknamen of auteursrechtelijke inhoud.

BESCHERMING VAN PERSOONLIJKE GEGEVENS:

In overeenstemming met de Algemene verordening gegevensbescherming (AVG), doet DELABIE er alles aan om het verzamelen van persoonlijke gegevens en het bewaren ervan tot het strikt

noodzakelijke te beperken. DELABIE gebruikt deze gegevens uitsluitend voor eigen gebruik om het commercialiseren van haar producten mogelijk te maken. Ze worden in geen geval overgedragen aan derden.

Een recht op toegang, rectificatie, verwijdering en verzet tegen de behandeling, evenals een recht op de beperking en de overdraagbaarheid van uw persoonlijke gegevens is mogelijk op verzoek aan de DELABIE Data Protection Officer via e-mail (DPO) (dpo@delabie.fr) of per ondertekend schrijven, vergezeld van een kopie van een identiteitskaart, naar het volgend adres: DELABIE – Bergensesteenweg 106 A, bus 5, 1600 Sint-Pieters-Leeuw – BELGIË.

Om onze diensten te verbeteren, kunnen sommige van uw gesprekken worden opgenomen voor opleidingsdoeleinden.

Deze opnames worden niet bewaard en worden systematisch vernietigd binnen een termijn van maximum 48 uur.

TERRITORIALE EXCLUSIVITEIT:

In de meeste landen heeft onze onderneming exclusieve akkoorden afgesloten met invoerders en verdelers.

In dit kader kunnen onze klanten onze producten niet verdelen buiten hun nationale grondgebied, tenzij met uitzonderlijk en voorafgaand akkoord. Onze marktvereenkomst is exclusief voor de zone Nederland.

RECHTSPRAAK:

In geval van geschil, is de Rechtbank te BREDA bevoegd; nochtans, behoudt DELABIE NEDERLAND B.V., zowel als eiseres als verweerster, de mogelijkheid de verzending te eisen naar de bevoegde rechtsmacht, hetzij omwille van de wettelijke beschikkingen, hetzij bij toepassing, zelfs onrechtstreeks, van contractuele beschikkingen of andere algemene of bijzondere voorwaarden.

BESCHIKBARE DOCUMENTATIE:

DOC 609NL: Kranen voor Publieke Ruimten

DOC 900NL: Kranen voor Zorginstellingen en Woonzorgcentra

DOC 950NL: Toegankelijkheid en Autonomie - Hygiëne accessoires voor Publieke Ruimten

DOC 750NL: RVS Sanitaire Toestellen

DOC 200NL: Kranen voor Professionele Keukens

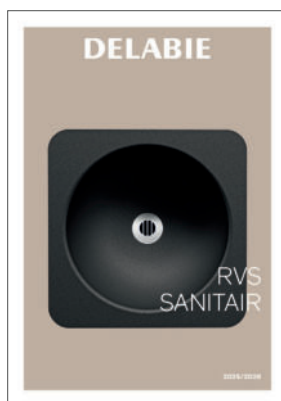

DELABIE

Bergensesteenweg 106 A, bus 5
1600 Sint-Pieters-Leeuw - BELGIË



PUBLIEKE RICHTPRIJZEN EXCLUSIEF BTW
VAN 01/01/2025 TOT 31/12/2025

Prijsafwijkingen op dit tarief zijn steeds mogelijk



Dit product is gedrukt op PEFC-gecertificeerd papier (PEFC/10-32-3010) 3 456330 142298

DOC 950NL - 02/2025