

# Mitigeur de lavabo mécanique séquentiel mural

Réf. 2641BEL

Mitigeur mécanique séquentiel à bec orientable/fixe L.200

Prix public indicatif HT France 2024 : 462,00 €







## DESCRIPTION

Mitigeur de lavabo mécanique séquentiel mural - Réf. 2641BEL



Mitigeur de lavabo mural mécanique séquentiel.  
 Mitigeur mécanique séquentiel.  
 Ouverture et fermeture sur l'eau froide sur une plage de 70°.  
 Mitigeur mural avec bec orientable par-dessous L.200 avec sortie BIOSAFE hygiénique.  
 Possibilité de rendre aisément le bec fixe.  
 Isolation thermique antibrûlure Securitouch.  
 Cartouche céramique classique Ø 35 avec butée de température maximale préréglée.  
 Corps et bec avec petits tubes à intérieur lisse, sans niche bactérienne et à très faible contenance d'eau.  
 La vitesse de l'eau dans ces tubes réduit considérablement le développement du biofilm.  
 Possibilité de réaliser aisément un choc thermique sans démontage de la manette ni coupure de l'alimentation en eau froide.  
 Débit régulé à 4 l/min.  
 Corps en laiton chromé.  
 Commande sans contact manuel avec Levier Hygiène L.200.  
 Mitigeur livré avec raccords muraux excentrés STOP/CHECK M1/2" M3/4" adaptés aux contraintes des hôpitaux.  
 Filtre et clapet antiretour sur l'eau froide.  
 Hauteur de pose préconisée : 110-200 mm au-dessus du plan de vasque.  
 Mitigeur mécanique particulièrement adapté pour les établissements de santé, EHPAD, hôpitaux et cliniques.  
 Mitigeur séquentiel adapté aux personnes à mobilité réduite (PMR).  
 Mitigeur garanti 30 ans.

## AVANTAGES

-  Séquentiel : ouverture/fermeture sur l'eau froide
-  Choc thermique aisé sans démontage de la manette
-  Hygiène maximale : contrôle du biofilm
-  Possibilité de rendre le bec fixe ou orientable

## CARACTÉRISTIQUES TECHNIQUES

Mitigeur de lavabo mécanique séquentiel mural - Réf. 2641BEL

Raccordement	M1/2"
Technologie	Mitigeur mécanique séquentiel BIOSAFE
Longueur de bec	200 mm
Débit	4 l/min
Butée de temperature	OUI
Finition	Laiton chromé
Normes	
Garantie	

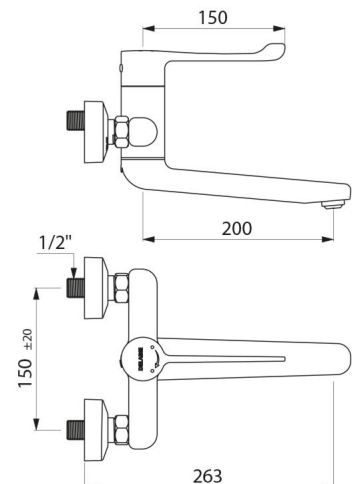

---

Réparabilité

