

Mitigeur de douche thermostatique SECURITHERM Securitouch

Réf. H9768BEL

Mitigeur thermostatique bicommande





DESCRIPTION

Mitigeur de douche thermostatique SECURITHERM Securitouch - Réf. H9768BEL





Mitigeur de douche thermostatique SECURITHERM bicommande.
Aucun risque d'intercommunication entre l'eau chaude et l'eau froide.
Mitigeur avec sécurité antibrûlure : fermeture automatique en cas de coupure d'alimentation en eau froide.
Fonction anti "douche froide" : fermeture automatique en cas de coupure d'alimentation en eau chaude.
Isolation thermique antibrûlure Securitouch.
Cartouche thermostatique antitartre pour le réglage de la température.
Tête céramique ¼ de tour pour le réglage du débit.
Température réglable jusqu'à 43°C.
Double butée de température : 1e butée déverrouillable à 41°C, 2nde butée engagée à 43°C.
Possibilité de réaliser aisément un choc thermique sans démontage du croisillon ni coupure de l'alimentation en eau froide.
Débit limité à 9 l/min à 3 bar.
Commande par croisillons ERGO.
Sortie de douche M1/2".
Filtres intégrés sur les arrivées F3/4".
Mitigeur avec raccords STOP/CHECK M1/2" M3/4".
Clapet antiretour sur l'alimentation en eau froide.
Mitigeur thermostatique particulièrement adapté pour les établissements de santé, EHPAD, hôpitaux et cliniques.
Mitigeur adapté aux personnes à mobilité réduite (PMR).
Mitigeur de douche garanti 30 ans.

CARACTÉRISTIQUES TECHNIQUES

Mitigeur de douche thermostatique SECURITHERM Securitouch - Réf. H9768BEL

Raccordement	M1/2"
Technologie	Mitigeur thermostatique SECURITHERM, Securitouch
Longueur	260 mm
Débit	9 l/min à 3 bar
Butée de température	OUI
Finition	Laiton chromé
Normes	
Garantie	

AVANTAGES

-  SECURITHERM : sécurité antibrûlure optimale
-  Securitouch : isolation thermique antibrûlure
-  Thermostatique : stabilité de température totale
-  Sécurité : double butée de température maximale

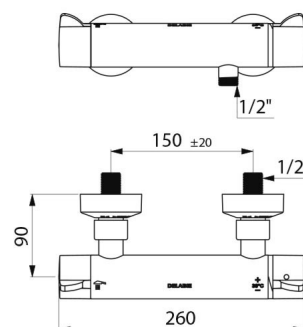

Réparabilité

